

# CAMBRO®

Catálogo 2023 South America



**TRUSTED DURABILITY**

[www.cambro.com](http://www.cambro.com)

# ÍNDICE de CONTENIDOS

## EQUIPOS



**TRANSPORTE AISLADO 9**

- Cambro® GoBags® **9**
- Cam GoBoxes® **17**
- The Pro Cart Ultra® **23**
- Servidores de Comida Aislada (Eléctricos) **26**
- Servidores de Comida Aislada (No Eléctricos) **36**
- Transportistas de carga superior **43**
- Guía de capacidad de los contenedores **45**
- Mantenimiento de temperatura **46**
- Camdollies® y Accesorios **48**
- Contenedores Isotérmicos para Líquidos **50**
- Beverage Service Cart **53**
- Estaciones de lavado de manos **55**

### PERSONALIZACIÓN

- GoBags **15**



**EQUIPOS DE MERCADED 57**

- CVC75 Comida móvil Carrito de venta de alimentos **57**
- Sistema CamKiosk® **60**
- Carrito Lavamanos, Estación de Trabajo y Portaguipos Camkiosk **62**
- Carros de ventas Camcruiser® **63**
- Estación Camshelving® Flex **65**
- Sistema de servicio de alimentos Versa **68**
- Accesorios para barras de alimentos **71**
- Expositores de sobremesa **72**
- Organizadores Versa **73**
- CamBars® portátiles **74**
- Carros para hielo **81**

### PERSONALIZACIÓN

- CVC75 **59**
- CamKiosks **61**
- Camcruisers **63**



**LAVADO DE VAJILLAS 82**

- Camrack® Sistema 4 en 1 **82**
- Stemware and Glass Reference Guide **88**
- Cup Rack Reference Guide **89**
- Camdollies® **98**
- Serie S Ajustable Cadenas de platos **100**
- Cadenas de platos **101**
- Bandeja y plato/carro plateado **103**
- Carro de servicio KD **105**
- Carro de servicio **107**
- Cambox® recipientes de usos diversos **108**

### PERSONALIZACIÓN

- Camracks **95**



**CAMSHELIVING® 109**

- Características Clave **110**
- Guía Del Comprador **112**
- Servicio de diseño gratuito **113**
- Longitud total — Guía de Referencia Rápida **115**
- Camshelving Premium® Serie **116**
- Premium Serie Tabla de pesos **117**
- Premium Serie Configuraciones **119**
- Premium Serie Accesorios **122**
- Almacenamiento de alta densidad sistema de vía de el suelo **123**
- Camshelving Elements® Serie **126**
- Elements Serie Tabla de pesos **127**
- Elements Serie Configuraciones **128**
- Elements Serie Accesorios **132**
- Camshelving Basics® Plus Serie **134**
- Basics Plus Serie Tabla de pesos **135**
- Basics Plus Serie Configuraciones **136**
- Basics Plus Serie Accesorios **140**



**ESTANTERÍAS PARA USO GENERAL 141**

- Camshelving Accessories **141**
- Jaula de seguridad de envoltura completa de Series Premium **144**
- Bastidor de almacenamiento y secado **145**
- Sistema de almacenamiento Pegboard **146**
- Estantería universal **147**
- Camshelving Ultimate Sistema de estantería para latas #10 **148**
- Serie Elements Unidades de 2 estantes con ventilación para debajo del mostrador **151**
- Estante para sartenes Ultimate **152**
- GN Food Pan Trolley **154**
- Topes de cacerola **156**
- Cubiertas de tamaño normal **156**
- Estantes de pared y extensiones de estantería **157**
- Banquillos de almacenaje **158**
- Camlink® **158**

## Ahora en Stock

Los productos resaltados en gris son los más vendidos y productos más frecuentemente ordenados. Estos productos están disponibles para ser enviados a los Distribuidores Certificados Cambro con su próximo envío. Se excluyen los cartones rotos.

## SUMINISTROS



### ALMACENAJE 159

- Recipientes cuadrados para almacenar alimentos **160**
- Recipientes redondos para almacenar alimentos **171**
- Food Storage Boxes & Lids **175**
- Etiquetas StoreSafe® **179**
- Camwear® Cacerolas y tapas para alimentos **181**
- H-Pans™ High Heat Pans **185**
- Sartén con asas **189**
- Recipientes translúcidos para alimentos **190**
- ColdFest® **193**
- Cajas para masa de pizza **194**
- Cubos de Ingredientes y Cucharas Secas Camwear **195**
- Tanque de Remojo y Salmuera y Camcrisper® **196**
- Tazas de medición de alta temperatura y tazas de medición Camwear **197**
- Gestión de alérgenos **198**

#### PERSONALIZACIÓN

- CamSquare® **170**
- Food Pans **211**



### SERVICIO DE MESA 199

- Vaso de postre **200**
- Vasos Lido® **200**
- Vasos Huntington® y Newport **201**
- Vasos Laguna® y Del Mar® **202**
- Vasos Colorware **203**
- Vasos Camwear® **204**
- Garrafas Camliters® **204**
- Jarras **205**
- Vajillas **206**
- Camcovers® **208**
- Cubeta con asa y Swirl Bowls® (Platos hondos remolino) **209**
- Poncheras/Cubetas para botellas de vino/Florero **210**

#### PERSONALIZACIÓN

- Vasos de postre, Vasos, Camliters, Jarras y Cubos de vino **211**



### PRESENTACIÓN 212

- Deli Cocks & Platter **212**
- Tazones de servicio **213**
- Bandejas y tazones de exhibición ShowFest® **215**
- Crocks & Ladles **216**
- Camtensils® y espumaderas **217**
- Tenazas **218**
- Espolvoreadores/Cribas y tarros para condimentos **219**
- Cubiertas y bandejas de exposición **220**

#### PERSONALIZACIÓN

- Espolvoreadores **219**



### BANDEJAS 221

- Las bandejas de un vistazo **221**
- Camtrays® **224**
- Bandejas Camtray con asas **226**
- Bandejas Serie Décor **229**
- Bandejas antideslizantes Versa **230**
- Bandejas Camwear® **231**
- Bandejas de servicio de habitaciones **232**
- Bandejas Camtread® **233**
- Bandejas Treadlite™ & Polytread® **234**
- Bandejas Fast Food **235**
- Recipientes, bandejas de mercado y Camlite® **237**
- Bandejas de compartimentos **238**

#### PERSONALIZACIÓN

- Camtray **223**
- Bandejas Camtread **235**
- Bandejas Food Trays **236**

## CUIDADOS DE SALUD



### CUIDADOS DE SALUD 243

- Bandejas antideslizantes Versa **244**
- Bandejas Camwear® & Bandejas antideslizantes **245**
- Décor Series Epictread™ Camtrays **245**
- Sistema de entrega de alimentos **246**
- Sistemas de retención de temperatura **249**
- Vasos, tazones remolino y Camlids desechables saludables **250**
- Sistema de calor completo Camduction® **251**
- Reutilizable CamLids® & Cesta para lavado y almacenado **252**
- Air Curtain Ultra™ **254**
- Carros de entrega de alimentos **255**
- Airpot y estación de condimentos **256**
- Camshelving® Higiénico Estanterías de secado **257**
- Carta de colores Roto **262**

# Introducción de nuevos productos

The Pro Cart Ultra® Pan Carriers



Servidores aislados Camcart®



Lavamanos móvil

Estación lavamanos 3 en 1



Lavamanos Estación de arranque



Carro móvil de venta de alimentos Cambro

Camshelving®  
Estantería Universal



CamSquares®  
FreshPro

CamSquares®  
translúcidos  
0,47 and 0,9 L



Camshelving Serie  
Premium Sistema  
Flex Station



Camshelving  
Tablero de clavijas  
Sistema de  
almacenamiento



Estantería para sartenes  
Camshelving Ultimate



Carros para alimentos  
Camshelving GN



Tope de  
bandeja

Fundas de  
tamaño normal





## la historia de **cambro**<sup>®</sup>

Cuando William y Argyle Campbell abrieron por primera vez las puertas de Cambro Manufacturing en 1951, su objetivo era hacer una bandeja de comida para hospitales con la más alta calidad posible. La bandeja la nombraron Camtray<sup>®</sup>, la que demostró que ambos estaban tan comprometidos con la excelencia en la industria de la alimentación como su marca lo estaba con la calidad de sus propios productos. El año 2016 marca el 65<sup>o</sup> Aniversario de su liderazgo en calidad, innovación y servicio al cliente. Hoy Cambro sirve al mundo con la selección más completa de productos para segmentos muy diversos de las empresas en los servicios de alimentos.

De haber ofrecido alguna vez un único producto, la Camtray, hace más de sesenta cinco años, hoy Cambro ofrece una amplia gama de bandejas, servicios de mesa y artículos de exhibición, almacenaje, estanterías, productos para comerciar y para el traslado isotérmico, así como innovadores sistemas de lavado de vajillas y soluciones para la entrega de alimentos. El futuro de seguro generará grandes cambios en nuestra industria. Sin embargo, algo que seguirá siendo constante es la tradición de Cambro de un desarrollo continuo de nuevos productos que ayudan a los operadores de servicios alimenticios a ahorrar tiempo y dinero, aumentar ventas, disminuir las labores y mejorar el servicio. En los próximos años, guiados por el compromiso de sus fundadores a la innovación, calidad y valor, Cambro Manufacturing seguirá siendo el líder de la industria que le servirá tanto al servicio de alimentos como a usted, nuestro apreciado cliente.

## DIRECTORIO DE ICONOS

A lo largo de este catálogo Cambro, hallará los siguientes iconos, fáciles de reconocer, que ayudan a explicar las características o servicios de los productos Cambro:



### Cuestiones relacionadas con la seguridad de los alimentos

Durante más de 60 años, los equipos y suministros de Cambro para servicios gastronómicos se han ganado la confianza y la lealtad tanto de clientes como de profesionales de la salud pública porque nuestros productos están diseñados pensando en la seguridad de los alimentos. En Cambro, el diseño de cada producto se basa en el principio central de la seguridad de los alimentos.

Busque la marca de StoreSafe de Cambro en todo el catálogo de Cambro para identificar los productos Cambro para almacenamiento y transporte que garantizan una manipulación segura de los alimentos.

Encontrará más información acerca de las iniciativas de Seguridad de los alimentos de Cambro en [www.cambro.com/storesafe](http://www.cambro.com/storesafe)



Aprobado por NSF International, una organización independiente sin fines de lucro que certifica que los productos cumplen sus criterios de sanidad y posibilidad de limpieza.



Muchos de los productos Cambro se pueden reciclar. Para más información, sírvase contactar a su representante Cambro.



Los clientes que estén interesados en conseguir productos considerados libres de BPA pueden optar por los productos sin BPA (bisfenol-A) "Storage Select" de Cambro. Para más información, sírvase contactar a su representante Cambro.



Nuevo producto



Se puede lavar en lavavajillas



Apilable



Aislante de espuma



Garantía Prorrateada



No Debe Utilizarse en Carros Calientes



Se pueden personalizar Sólo en áreas que no hagan contacto con los alimentos.



Una caja del producto se ajusta a los requisitos de peso y de volumen que permiten enviarlo mediante la empresa transportadora de paquetes.

[www.cambro.com](http://www.cambro.com)

Visite [www.cambro.com](http://www.cambro.com) para obtener una información ampliada sobre nuestros productos, entre los que se incluyen actualizaciones de productos nuevos, una guía interactiva de cestas y estantes para copas y vasos, hojas sueltas para consultores y dibujos CAD, guías para el cuidado y el mantenimiento de los productos y mucho más.

# CONDICIONES GENERALES Y GARANTÍA DE CAMBRO®

## Términos Generales

### Los productos Cambro se pueden combinar para obtener cargas pagadas en origen.

Las especificaciones, las características y los equipos que se muestran están basados en la información disponible más reciente. Cambro Manufacturing Company se reserva el derecho de efectuar cambios en cualquier momento y sin previo aviso en los precios, los colores, las especificaciones, los accesorios y los materiales. Para obtener más información, comuníquese con su representante autorizado de Cambro.

### Carga

La carga es gratuita en envíos por un total neto mínimo de **\$5,000**, en función de un solo pedido de entrega simple **en el territorio continental de EE. UU. (48 Estados Unidos contiguos)**. Los pedidos de envíos por un total inferior a **\$5,000** son libres a bordo. Todo artículo en falta de un "pedido de carga franca" será enviado con los cargos de transporte pagados. No se permiten agregados en "artículos en falta de pedidos de carga franca".

### Política de devolución de mercaderías

No se puede devolver ninguna mercadería sin autorización por escrito. Las devoluciones autorizadas se deben enviar como envíos de carga pagada en origen. Todos los productos devueltos deben ser nuevos y no utilizados, en su totalidad y en su embalaje original, están sujetos a un mínimo del 15% de gastos de reenvasado más el flete de salida. La devolución de la mercancía debe solicitarse en un plazo de 60 días a partir de la fecha de facturación. Los artículos especiales o no estándar no son retornables. Los componentes eléctricos devueltos están sujetos a inspección antes de que se emita el crédito.

### Cargos accesorios

Ocasionalmente, las empresas transportistas cobran por servicios que son ajenos a una entrega normal. En caso de que esto suceda, Cambro Mfg. se reserva el derecho de facturar estos cargos al cliente. Entre los servicios que corresponden a estos programas, podríamos mencionar los siguientes:

- Ordenamiento y separación de productos en la plataforma de descarga del cliente.
- Puerta levadiza necesaria para descargar el producto del camión.
- Solicitudes de entregas internas.

Estos cargos se consideran cargos accesorios y no se incluyen en el programa de cargas pagadas en origen.

### Cajas parciales

Por los pedidos que incluyan menos cantidad que un empaque estándar se cobrará un neto de \$10 por caja parcial. No se pueden pedir cajas parciales de ningún artículo de pedidos especiales, de empaques de variedades, de cucharones con impresiones personalizadas, sillas para niños en cajas de 4 unidades, tapas desechables o etiquetas StoreSafe. **No se cobra ningún cargo por cajas parciales de Camracks.**

### Repuestos

Visite [www.cambro.com](http://www.cambro.com) para obtener información sobre repuestos para productos Cambro.

### Accesorios para productos

El contenido y los accesorios que se muestran en las fotos no están incluidos, salvo que se indique lo contrario.

## Garantía Cambro®

Cambro ofrece una garantía prorrateada de 5 años por daños o defectos de fabricación que no puedan atribuirse al desgaste normal en nuestras bandejas Camtrays® y Camtread® y nuestros productos Dinnerware. Los modelos de equipos eléctricos comerciales cuentan con una garantía de un año. Las bandejas Camtrays antideslizantes Versa, las fuentes, los contenedores cuadrados, todos los productos materiales de alta temperatura, los contenedores circulares y las tapas de Camwear® para almacenar alimentos tienen una garantía prorrateada de 2 años. Los productos Camshelving® Series tienen una garantía de un año sobre la mano de obra y una garantía limitada de por vida contra el óxido y la corrosión, salvo los postes móviles. En el caso de los demás productos Cambro, Cambro le ofrece al comprador original una garantía prorrateada de tres años. Si el producto presenta algún defecto durante este lapso, Cambro otorgará un crédito prorrateado del precio original para la compra de un producto de reemplazo. La garantía se aplica a todos los productos Cambro únicamente cuando se utilicen en las condiciones normales de la industria de servicios gastronómicos.

**Nota:** Las gamas de temperatura indicadas a lo largo de este catálogo están basadas en criterios de prueba específicos y proporcionan una directriz general. El uso individual podría variar debido a las diferencias en las temperaturas de carga y del ambiente.

**Las marcas comerciales de Cambro y las imágenes de los productos son propiedad de Cambro y están sujetas al control y patrimonio de Cambro. Cualquier uso aquí mencionado solo se concede para la promoción y venta de productos Cambro y está sujeto al control de Cambro Manufacturing Company.**



HAZLO TODO CON LOS  
GOBAGS CAMBRO

# CAMBRO<sup>®</sup> GOBAGS<sup>®</sup>



Desde el momento en que se prepara la comida hasta el momento en que llega a la cliente, cada segundo cuenta. La velocidad es importante, pero mantener la comida fresca y fuera de la zona de peligro es imprescindible para el éxito de cualquier entrega, comida para llevar y operación de recogida en la acera. El aislamiento de alta densidad de las GoBags de Cambro mantiene la temperatura en la temperatura en la zona de seguridad tanto durante la conservación como durante el transporte hasta el cliente, tanto si se recoge en la acera como si se entrega en su puerta.

## **CAMBRO® GOBAGS® PARA ENTREGA DE PIZZAS**

Garantice una entrega de pizza caliente y crujiente con una Pizza GoBag, protegida por un aislamiento denso de alta calidad. Con una Pizza Bag de Cambro puede cambiar el juego de la entrega, con la personalización de la bolsa disponible para maximizar el valor.

- 🍕 Las Pizza GoBags estándar están fabricadas con tejido de poliéster de 600 deniers.
- 🍕 Las Pizza GoBags Premium están fabricadas con tejido de nylon de 900 deniers, Fabricado en Estados Unidos.







Una mujer con una camiseta roja y jeans azules sostiene un GoBag negro. A su lado se muestra una pizza de pepperoni.

# **CALIENTE Y FRESCA PIZZA**

**MATERIAL TRANSPIRABLE  
PIZZA NO SOGRANDE**

**DURADERA Y FÁCIL DE LIMPIAR**

# CAMBRO® GOBAGS® — BOLSAS DE PIZZA

-  Tejido de nylon grueso y resistente.
-  El material de nylon transpirable protege la calidad de los alimentos.
-  El aislamiento de alta densidad mantiene los alimentos calientes.
-  Correas resistentes y cosidas y bolsa para billetes.

¡Encuentre la bolsa de pizza GoBag perfecta!

[Haga clic aquí](#)



## Bolsas de pizza premium



**GBPP216**

Lleve dos 40,6 cm o tres 35,5 cm bolsas de pizza

L 44,5 x A 44,5 x ALT 16,5 cm

Cantidad por cada paquete: 1  
Colores: Negro (110), Rojo (521).



**GBPP318**

Lleve tres 45,7 cm o cuatro 40,6 cm bolsas de pizza

L 51 x A 51 x ALT 23 cm

Cantidad por cada paquete: 1  
Colores: Negro (110), Rojo (521).

## Bolsas de pizza estándar



**GBP216**

Lleve dos 40,6 cm o tres 35,5 cm bolsas de pizza

L 46 x A 46 x ALT 16,5 cm

Cantidad por cada paquete: 4  
Colores: Negro (110), Rojo (521).



**GBP318**

Lleve tres 45,7 cm o cuatro 40,6 cm bolsas de pizza

L 51 x A 51 x ALT 19 cm

Cantidad por cada paquete: 4  
Colores: Negro (110), Rojo (521).



**GBP220**

Lleve dos 51 cm o tres 45,7 cm bolsas de pizza

L 55 x A 55 x ALT 16,5 cm

Cantidad por cada paquete: 4  
Colores: Negro (110), Rojo (521).



**GBP518**

Lleve cinco 45,7 cm o seis 40,6 cm bolsas de pizza

L 49,5 x A 49,5 x ALT 32 cm

Cantidad por cada paquete: 4  
Color: Negro (110).

**GBP1018**

Lleve diez 45,7 cm bolsas de pizza

L 48,3 x A 48,3 x ALT 58,4cm

Cantidad por cada paquete: 4  
Color: Negro (110).



## BOLSAS CAMBRO® PARA CATERING Y REPARTO

Las bolsas GoBags® para reparto ayudan a proteger los productos de autor que sus clientes desean. Sus recetas, su calidad y su marca llegan a sus clientes sanos y salvos. Añada un diseño de transferencia térmica a su bolsa para promocionar su imagen de marca ante el cliente.

Cierre de gancho y bucle extra largo en tres lados para un cierre seguro en todo momento.

Asa de transporte de nylon.

2 correas de nylon de alta resistencia.

Gran bolsillo para billetes.

Tejido de nylon grueso y resistente con aislamiento de alta resistencia.

Costuras reforzadas para mayor durabilidad.



# CAMBRO® GOBAGS® – BOLSAS DE CATERING

- Tejido robusto de nailon.
- Interior de vinilo fácil de limpiar.
- Aislamiento de alta densidad mantiene la comida caliente o fría.
- Servicio pesado, correas cosidas y bolsillo de etiquetas.

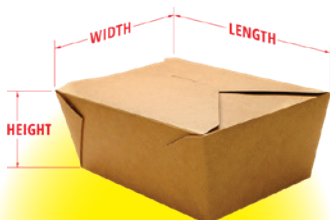

Encuentre el mejor ajuste para sus contenedores para llevar.

[Haga clic aquí](#)



**GBD101011**

Bolsas de entrega abatibles pequeñas

L 25,5 x A 25,5 x ALT 28 cm

Cantidad por cada paquete: 4  
Color: Negro (110).

**GBD121515**

Bolsas de entrega abatibles medianas

L 30,5 x A 38 x ALT 38 cm

Cantidad por cada paquete: 4  
Color: Negro (110).

**GBD211417**

Bolsa de entrega abatibles grande

L 53,5 x A 35,5 x ALT 43 cm

Cantidad por cada paquete: 4  
Color: Negro (110).



**GBD211414**

La bolsa de entrega grande incluye un divisor térmico vertical

L 53,5 x A 35,5 x ALT 35,5 cm

Cantidad por cada paquete: 4  
Color: Negro (110).

Viene con fondo estructurado y panel divisor.



**GBD13913**

Pequeña bolsa de entrega de carga superior

L 33 x A 23 x ALT 33 cm

Cantidad por cada paquete: 4  
Colores: Negro (110), Rojo (521).



**GBD151212**

Bolsa de sándwich

L 38 x A 30,5 x ALT 30,5 cm

Cantidad por cada paquete: 4  
Colores: Negro (110), Rojo (521).



**GBD181412**

Bolsa de entrega Jumbo

L 46 x A 35,5 x ALT 30,5 cm

Cantidad por cada paquete: 4  
Colores: Negro (110), Rojo (521).



**GBD211517**

Bolsa de entrega Stadium

L 53,5 x A 38 x ALT 43 cm

Cantidad por cada paquete: 4  
Colores: Negro (110), Rojo (521).

# CAMBRO® GOBAGS® ACCESORIOS Y PERSONALIZACIÓN

## Almohadillas Térmicas



### GBTPSM

Almohadilla térmica pequeña

L 25,4 x A 37 cm

Cantidad por cada paquete: 1  
Color: Negro (110).

### GBTMPD

Almohadilla térmica mediana

L 35,6 x A 52,1 cm

Cantidad por cada paquete: 1  
Color: Negro (110).

### GBTPLG

Almohadilla térmica grande

L 39,4 x A 54,6 cm

Cantidad por cada paquete: 1  
Color: Negro (110).

## Revestimientos y estructuras



### GBFSM

GoBag estructura pequeña

L 33 x A 25,4 x Alt 23 cm

Cantidad por cada paquete: 1  
Color: (000).

### GBFMD

GoBag estructura mediana

L 33 x A 23 x Alt 33 cm

Cantidad por cada paquete: 1  
Color: (000).

### GBFLG

GoBag estructura grande

L 46" x A 35,6 x Alt 31 cm

Cantidad por cada paquete: 1  
Color: (000).

### GBLSM

GoBag Liner Small se adapta a GBD13109

L 35 x A 24 x Alt 19,8 cm

Cantidad por cada paquete: 1  
Color: Transparente (CLR).

### GBLMD

GoBag Liner mediano se adapta a GBD13913

L 35,6 x A 24,1 x Alt 32 cm

Cantidad por cada paquete: 1  
Color: Transparente (CLR).

### GBLLG

GoBag Liner grande se adapta a GBD181412

L 52,1 x A 35,6 x Alt 28 cm

Cantidad por cada paquete: 1  
Color: Transparente (CLR).



## CAMBRO® GOBAGS® – MOCHILAS

- El aislamiento de alta densidad mantiene la temperatura segura y la calidad de los alimentos.
- Se pliega para guardarlo de forma compacta.
- Fácil de limpiar.



Cinta reflectora que aumenta la visibilidad y la seguridad.

Correas laterales para un cómodo transporte manual.

2 hebillas y cierre de velcro mantienen la mochila bien cerrada.

Los bolsillos laterales contienen artículos pequeños como condimentos y cubiertos.

GBBP111417

Mochila Cambro GoBag pequeña

L 28 x A 35,5 x ALT 43 cm

Cantidad por cada paquete: 4

Color: Negro (110).

GBBP151417

Mochila Cambro GoBag grande

L 38 x A 35,5 x ALT 43 cm

Cantidad por cada paquete: 4

Color: Negro (110).



Las correas acolchadas para los hombros se ajustan cómodamente.

La hebilla de plástico ajustable en el pecho mantiene la mochila en su sitio.



Plegable para un almacenamiento compacto.



# PERSONALICE SU GOBAG®

PERSONALIZA TU GOBAG EN  
[apps.combro.com/customgobags](https://apps.combro.com/customgobags)

Pulse aquí

## 3 PASOS FÁCILES



1. SELECCIONE UNA GOBAG



2. CARGUE SU DISEÑO



3. VER Y DESCARGAR



# CAM GOBOX® CONTENEDOR CON AISLACIÓN GRADUAL PROFESIONAL – CONTENEDORES SUPERIORES

## REVISTA SU CAM GOBOX

Se recomienda un forro o forro de Cambro GN Food Pan and Seal Cover para mantener su GoBox limpio e higiénico.



## FÁCIL CARGA Y DESCARGA

Los huecos interiores de la pared facilitan la carga y descarga tanto para las bandejas GN 1/1 como GN 1/2. Las paredes interiores rectas permiten espacio para apilar las bandejas dentro del transportador.

## ASAS ERGONÓMICAS

Las cómodas asas permiten una elevación fácil y segura de la EPP180LH GoBox.



## KIT INSERT OPCIONAL

Para un refuerzo adicional de frío, úselo con el Insert kit Camchiller® EPPCTLPKG opcional. Las aperturas incorporadas permiten la transferencia de frío y protegen los alimentos de la condensación.

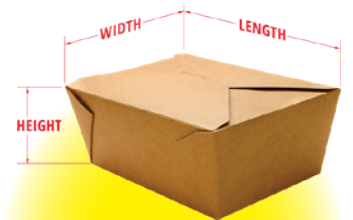

Encuentre el mejor ajuste para sus contenedores para llevar.

[Haga clic aquí](#)



**APILABLE**  
Cam GoBoxes apilables.

RETENCIÓN DE TEMPERATURA

**4+ horas**



Use tapas de colores para una rápida identificación del contenido o en la hoja de ruta.

# CAM GOBOX® CONTENEDOR CON AISLACIÓN GRADUAL PROFESIONAL – CONTENEDOR FRONTAL

## MANEJO POR LOS 4 LADOS

Las asas incorporadas y cuidadosamente diseñadas a lo largo de la parte superior de las unidades de cargador frontal permiten que se puedan transportar fácilmente por los cuatro lados.



## ANTIGOTEO

Barrera de condensación incorporada que ayuda a que los cargadores frontales permanezcan resistentes al goteo.



## APERTURA 270°

Las bisagras y los pestillos duraderos permiten que la puerta se abra 270° y permanezca abierta de forma segura al lado del cargador frontal para facilitar el acceso a los productos. Los pestillos mantienen la puerta bien cerrada durante el transporte.



## APERTURA Y CIERRE SUAVE

Los bordes biselados de la puerta aseguran que la puerta se pueda cerrar y trabar fácilmente.

## APILABLE

Cam GoBoxes apilables.

## GRAN CAPACIDAD

Los Cam GoBox de carga frontal Cam GoBox están diseñados con suficiente espacio para contener bandejas de comida GN 1/1 junto con un Camwarmer® o Camchiller®, si se desea.

## RETENCIÓN DE TEMPERATURA

# 4+ horas



# CAM GOBOX® CONTENEDOR CON AISLACIÓN GRADUAL PROFESIONAL



## Para fuentes de tamaño medio (GN 1/2)



### EPP260SW

1 recipiente de 15 cm de profundidad en cada una\*

EXTERIOR: L 39 x A 33 x ALt 25,7 cm

INTERIOR: L 33 x A 27 x ALt 19,3 cm

PESO DE LA UNIDAD: 0,62 kg

VOLUMEN: 16,9 L

Cantidad por cada paquete: 1

Color: Negro (110).



### EPP280SW

1 recipiente de 20 cm de profundidad en cada una\*

EXTERIOR: L 39 x A 33 x ALt 31,6 cm

INTERIOR: L 33 x A 27 x ALt 25,3 cm

PESO DE LA UNIDAD: 0,7 kg

VOLUMEN: 22,3 L

Cantidad por cada paquete: 1

Color: Negro (110).



### EPP280WSTSW

1 recipiente de 20 cm de profundidad en cada una\* con correa

EXTERIOR: L 39 x A 33 x ALt 31,6 cm

INTERIOR: L 33 x A 27 x ALt 25,3 cm

PESO DE LA UNIDAD: 0,8 kg

VOLUMEN: 22,3 L

Cantidad por cada paquete: 1

Color: Negro (110).



## Para fuentes de tamaño (GN 1/1) o tamaño medio (GN 1/2)



### EPP160SW

1 recipiente de 15 cm de profundidad en cada una\*

EXTERIOR: L 60 x A 40 x ALt 25,7 cm

INTERIOR: L 53,8 x A 33,8 x ALt 19,5 cm

PESO DE LA UNIDAD: 1,07 kg

VOLUMEN: 35,5 L

Cantidad por cada paquete: 1

Color: Negro (110).



### EPP180

1 recipiente de 20 cm de profundidad en cada una\*

EXTERIOR: L 60 x A 40 x ALt 31,6 cm

INTERIOR: L 53,8 x A 33,8 x ALt 25,4 cm

PESO DE LA UNIDAD: 1,2 kg

VOLUMEN: 46 L

Cantidad por cada paquete: 1

Color: Negro (110).



### EPP180FLSW

1 recipiente de 20 cm de profundidad en cada una\*

EXTERIOR: L 60 x A 40 x ALt 31,6 cm

INTERIOR: L 53,8 x A 33,8 x ALt 25,4 cm

PESO DE LA UNIDAD: 1,2 kg

VOLUMEN: 46 L

Cantidad por cada paquete: 1

Color: Negro (110).



### EPP180LHSW

1 recipiente de 20 cm de profundidad en cada una\*

EXTERIOR: L 68 x A 40 x ALt 32,1 cm

INTERIOR: L 53,8 x A 35,5 x ALt 25,5 cm

PESO DE LA UNIDAD: 1,2 kg

VOLUMEN: 46 L

Cantidad por cada paquete: 1

Color: Negro (110).

## Contenedores con color de la tapas



### EPP180CLSW

1 recipiente de 20 cm de profundidad en cada una\*

EXTERIOR: L 60 x A 40 x ALt 31,6 cm

INTERIOR: L 53,8 x A 33,8 x ALt 25,4 cm

PESO DE LA UNIDAD: 1,2 kg

VOLUMEN: 46 L

Cantidad por cada paquete: 1

Contenedor Color: Negro (110).

Tapa Colores: Rojo Cambro (365), Naranja (363), Verde (361), Lima (360), Azul Frío (362).



### EPP180XLTSW

1 recipiente de 20 cm de profundidad en cada una\*

EXTERIOR: L 61 x A 43,1 x ALt 39,1 cm

INTERIOR: L 54,8 x A 36,8 x ALt 32 cm

PESO DE LA UNIDAD: 1,45 kg

VOLUMEN: 64,5 L

Cantidad por cada paquete: 1

Color: Negro (110).



### EPP300

3 recipientes de 10 cm de profundidad o equivalentes

EXTERIOR: L 64 x A 44 x ALt 47,5 cm

INTERIOR: L 53,5 x A 33 x ALt 37 cm

PESO DE LA UNIDAD: 3,2 kg

VOLUMEN: 60 L

Cantidad por cada paquete: 1

Color: Negro (110).



### EPP400

4 recipientes de 10 cm de profundidad o equivalentes

EXTERIOR: L 64 x A 44 x ALt 62,5 cm

INTERIOR: L 53,5 x A 33 x ALt 52,5 cm

PESO DE LA UNIDAD: 3,9 kg

VOLUMEN: 86 L

Cantidad por cada paquete: 1

Color: Negro (110).

\*0 equivalente

# CAM GOBOX® CONTENEDOR CON AISLACIÓN GRADUAL PROFESIONAL

## Para bandejas de comida

Ideal para:

- Organismos de socorro.
- Cocinas centrales.
- Programas de comidas de verano o extraescolares.



New!

MANTIENE LA TEMPERATURA CALIENTE O FRÍA DURANTE **4 horas**

Utilice compresas calientes o frías para prolongar el tiempo de mantenimiento más allá de 4 horas.

EPPMTSW

Sujeta bandejas de comida

EXTERIOR (cm): L 52 x A 41 x ALt 32

INTERIOR: L 45,7 x A 35 x ALt 25,4

Estuche: 1 Color: Negro (110).

## Tamaños y capacidad de las bandejas



CAPACIDAD TOTAL DE BANDEJAS  
**24**

Tamaño de la bandeja:

16,5 cm  
x 21,5 cm x 3,8 cm  
4 pisos de 6 bandejas.

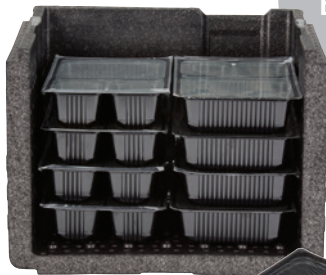

CAPACIDAD TOTAL DE BANDEJAS  
**16**

Tamaño de la bandeja:

16,5 cm  
x 21,5 cm x 5 cm  
4 pisos de 4 bandejas.



UTILICE UNA MEZCLA DE TAMAÑOS DE BANDEJAS

2 pisos de 6 bandejas – 16,5 cm x 21,5 cm x 3,8 cm

2 pisos de 4 bandejas – 16,5 cm x 21,5 cm x 5 cm

## Para caja de leche

- Capacidad para una caja de leche de 33 x 33 x 28 cm con hasta 16,5 litros de leche.
- Fácil de limpiar y apto para lavavajillas.
- 100% reciclable.
- Fabricado en polipropileno expandido duradero sin CFC.
- Cuenta con una cómoda correa ajustable.



RETENCIÓN DE TEMPERATURA

**4+ horas**



NSF

EPPMBWSTSW

Capacidad para 1 caja de leche de 33 x 33 x 28 cm cada una

EXTERIOR: L 41 x A 41 x ALt 40,3 cm

INTERIOR: L 35 x A 35 x ALt 33 cm

PESO DE LA UNIDAD: 1,2 kg

VOLUMEN: 40,5 L

Cantidad por cada paquete: 1

Color: Negro (110).

# CAM GOBOX® CONTENEDOR CON AISLACIÓN GRADUAL PROFESIONAL

## Portabebidas

Portabebidas modular para transportar bebidas calientes o frías con facilidad. Las unidades de cierre se conectan para almacenar hasta 15 bebidas en un EPP180. Puede contener de 0,2 a 0,9 kg de vasos calientes o fríos.



Los compartimentos son cónicos para adaptarse a múltiples tamaños de tazas: 7,1 cm en la parte inferior gradúa a 8,9 cm en la parte superior.



CÓDIGO	DESCRIPCIÓN	CAPACIDAD DE BEBIDA
EPPBEVH1	Único	3
EPPBEVH2	Doble	6
EPPBEVH5	Set de 5	15

Exterior Dim.: L 11,4 x A 32,5 x Alt 12,5 cm  
Cantidad por cada paquete: 1 Color: Negro (110).

CÓDIGO GOBOX	NÚMERO DE BEBIDAS	NÚMERO DE PORTAVASOS
EPP180	15 (una capa*) 30 (doble capa*)	5 (única) 10 (doble)
EPP160	15	5
EPP280	6 (única)	2 (única)
EPP260	6	2

\*La capa única sólo se recomienda para tazas calientes. Utilícelo con tapones de bebidas para evitar que se derrame durante el transporte.

\*\*Doble capa sólo es posible con vasos de 12 onzas o más pequeños.

## Camdollies®

### CDC300

Para EPP400, EPP300, EPP180SW, EPP160SW, UPC300, 1318CC

EXTERIOR: L 63,1 x A 44 x Alt 18,6 cm

INTERIOR: L 62,2 x A 43,2 cm

PESO DE LA UNIDAD: 5,28 kg

CAPACIDAD DE CARGA: 136 kg

Cantidad por cada paquete: 1  
Color: Rojo (358).



### CDC400

Para EPP180XLTW, EPP400

EXTERIOR: L 64,2 x A 46,9 x Alt 17,5 cm

INTERIOR: L 62,3 x A 46 cm

PESO DE LA UNIDAD: 5,31 kg

CAPACIDAD DE CARGA: 136 kg

Cantidad por cada paquete: 1  
Color: Rojo (358).



# ACCESORIOS CAM GOBOX®

## Camchillers®, Camwarmer® y ThermoBarrier®



### CP3253

Camchiller GN 1/1 para EPP160SW, EPP180SW, EPP180LHSW, EPP300, EPP400

L 53 x A 32,5 x Alt 3 cm

PESO DE LA UNIDAD: 3,9 kg

Cantidad por cada paquete: 1

Color: Azul glacial (443).



### CP2632

Camchiller GN 1/2 para EPP260SW, EPP280SW, EPP280WSTSW

L 32,5 x A 26,5 x Alt 3 cm

PESO DE LA UNIDAD: 1,75 kg.

Cantidad por cada paquete: 1

Color: Azul glacial (443).



### HP2632

Camwarmer GN 1/2 para EPP260SW, EPP280SW, EPP280WSTSW

L 32,5 x A 26,5 x Alt 3 cm

PESO DE LA UNIDAD: 1,75 kg

Cantidad por cada paquete: 1

Color: Rojo fuego (444).



### EPP3253DIV

ThermoBarrier para EPP300 y EPP400

L 53 x A 32,7 x Alt 3,7 cm

PESO DE LA UNIDAD: 0,37 kg

Cantidad por cada paquete: 1

Color: Negro (110).

## Camchiller de Insertos y Kits

Los recortes incorporados permiten la transferencia en frío y protegen los alimentos que se encuentran debajo de ellos de la condensación.



### EPPCTS

Inserción de Camchiller para EPP180SW y EPP160SW

EXTERIOR: L 60 x A 40 x Alt 8,7 cm

INTERIOR: L 53,7 x A 33,7 x Alt 3,4 cm

UNIT WEIGHT: 0,37 kg

Cantidad por cada paquete: 1

Color: Negro (110).



### EPPCTL

Inserción de Camchiller para EPP180LHSW

EXTERIOR: L 68 x A 40 x Alt 8,7 cm

INTERIOR: L 53,7 x A 33,7 x Alt 3,4 cm

UNIT WEIGHT: 0,37 kg

Cantidad por cada paquete: 1

Color: Negro (110).

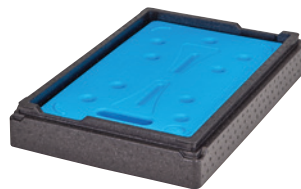

### EPPCTSPKG

Camchiller estándar de carga superior y colóquelo todo en un inserto para EPP180SW y EPP160SW

L 60 x A 40 x Alt 8,7 cm

UNIT WEIGHT: 4,27 kg

Cantidad por cada paquete: 1

Color: Negro (110).



### EPPCTLPKG

Camchiller de mango grande y colóquelo todo en un inserto para EPP180LHSW

L 68 x A 40 x Alt 8,7 cm

UNIT WEIGHT: 4,27 kg

Cantidad por cada paquete: 1

Color: Negro (110).

## Extensor para contenedores GN

Añada 10 cm a su GoBox de carga superior para artículos de gran tamaño.



### EPPEXT

Extensor de 10 cm para todos los contenedores GN de carga superior

EXTERIOR: L 59,4 x W 39,9 x H 9,9 cm

INTERIOR: L 53,8 x A 33,8 cm

PESO DE LA UNIDAD: 0,24 kg

Cantidad por cada paquete: 1

Color: Negro (110).

## Tapa abatible

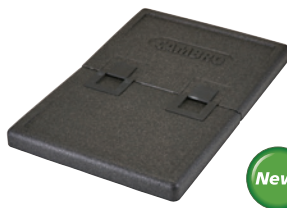

### EPPFLID

Tapa abatible para EPP180SW, EPP180LHSW, EPP160SW, EPP140SW

L 60 x W 40 x H 4 cm

PESO DE LA UNIDAD: 0,4 kg

Cantidad por cada paquete: 1

Color: Negro (110).



COMPONENTE

## Color de la tapa

Utilice tapas para codificar con colores y conseguir una rápida identificación del contenido o destino.



### EPP180LID

Tapa de color para EPP180, EPP160

L 60 x A 40 x Alt 3,4 cm

PESO DE LA UNIDAD: 0,28 kg

Cantidad por cada paquete: 1

Colores: Rojo Cambro (365), Naranja (363), Amarillo (361), Verde (360), Azul Frio (362), Negro (110).



COMPONENTE

## Etiquetas identificativas plásticas



### EPPID5

Tarjetas de identificación de plástico compatibles con cualquier Cam GoBoxes

Cantidad por cada paquete: 1

Color: (000).

Conéctese al futuro de HOT and COLD

# LOS PORTAPLATOS PRO CART ULTRA<sup>®</sup>

New!

Encienda,  
fije la temperatura  
y ¡Vaya!

Energía  
EFICAZ

Comida caliente y fría  
EN UN SOLO CARRO

MÓDULOS  
Intercambiables

StoreSafe  
StaySafe

NSF

cULUS  
LISTED

Excluyendo  
PCU2000  
Modelos en frío

# LOS PORTAPLATOS PRO CART ULTRA®



**PCU800**  
Bandejas de comida  
GN de 8, 10 cm  
de profundidad

**PCU1000**  
Bandejas de comida  
GN de 10, 10 cm  
de profundidad

**PCU2000**  
Bandejas de comida  
GN de 20, 10 cm  
de profundidad



## ELÉCTRICO CALIENTE

Temperatura ajustable  
de 21,1° a 85°C,  
calienta hasta 73,9°C en 15 min.

Tiempo de recuperación:  
media de 20 seg.



## ELÉCTRICO FRÍO

Temperatura ajustable de  
0,3° a 21,1°C sin compresor.

Tiempo de recuperación:  
PCU1000 / Promedio 23 seg.  
PCU2000 / Promedio 30 seg.



## NO ELÉCTRICO PASIVO

Mantiene los alimentos fríos o  
calientes durante más de 4 horas.

Tiempo de recuperación basado en  
una temperatura ambiente de 23,33°C  
Compartimentos vacíos

**Almacenamiento  
del cable eléctrico**

**PCU1000 / PCU2000  
SOLAMENTE**





# The PRO CART ULTRA®

## LOS PORTAPLATOS

### Capacidad de retención

### Profundidad de la bandeja

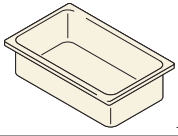
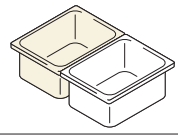
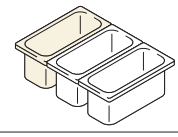
GN Recipientes para alimentos	Profundidad de la bandeja											
	6,5 cm	10 cm	15 cm	20 cm								
<b>GN 1/1</b> 	12	14	28	8	10	20	6	6	12	4	4	8
<b>GN 1/2</b> 	24	28	16	20	12	12	8	8				
<b>GN 1/3</b> 	36	36	24	24	18	18	12	12				
	PCU800	PCU1000	PCU2000									

CÓDIGO	DESCRIPCIÓN	DIMENSIONES A x P x ALT	PESO DEL PRODUCTO (KG)
<b>PCU800</b>			
PCU800HH	2 compartimentos calientes activos	55,63 x 86,36 x 150,1 cm	46,24
PCU800HC	1 compartimento caliente activo (arriba), 1 compartimento frío activo (abajo)		50,21
PCU800CC	2 compartimentos fríos activos		54,18
PCU800PP	2 compartimentos pasivos		40,77
<b>PCU1000</b>			
PCU1000HH	2 compartimentos calientes activos	55,88 x 86,36 x 170,18 cm	65,1
PCU1000HC	1 compartimento caliente activo (arriba), 1 compartimento frío activo (abajo)		69,06
PCU1000CC	2 compartimentos fríos activos		73,03
PCU1000PP	2 compartimentos pasivos		60
<b>PCU2000</b>			
PCU2000HH	2 compartimentos calientes activos	76,20 x 96,52 x 172,72 cm	86,16
PCU2000HC	1 compartimento caliente activo (arriba), 1 compartimento frío activo (abajo)		90,12
PCU2000CC	2 compartimentos fríos activos		94,1
PCU2000PP	2 compartimentos pasivos		80,69
<b>Módulo</b>			
PCMCX	Módulo frío	—	9,42
PCMHX	Módulo caliente	—	5,44
PCMPX	Módulo pasivo	—	2,7

**Cantidad por paquete:** 1 **Color:** Gris carbón (615). Otras configuraciones y Paquete de Seguridad disponibles. Paquete de enganche de remolque disponible sólo para PCU2000.

Haga clic aquí para los modelos de 220V



# PRO CART ULTRA® – GABINETES DE ALMACENAMIENTO Y TRANSPORTE CON AISLAMIENTO ELÉCTRICO Y NO ELÉCTRICO



El Pro Cart Ultra es el último carro de transporte de alimentos que puede contener todos sus productos de menú calientes y fríos en el mismo carro, al mismo tiempo, ¡sin necesidad de un compresor!

- Mantenga y transporte los alimentos calientes y fríos en un solo carro.

- Mantiene la calidad de los alimentos y la humedad.
- Mantenga los alimentos seguros mientras esté desconectado durante 4 horas.
- Cambie de caliente a frío o de frío a caliente con un simple cambio de hardware.
- Los rieles universales se adaptan a recipientes alimentos, bandejas de láminas y más.

Color: Gris Marengo (615).

Múltiples certificaciones internacionales disponibles.



Modelos pasivos y/o calientes



**ELÉCTRICOS CALIENTE**

Ciclos de mantenimiento en caliente entre 65,5° y 74°C.

**NO-ELÉCTRICO PASIVO**

Mantiene los alimentos calientes o fríos durante más de 4 horas.

**ELÉCTRICOS FRÍO**

Ciclos de mantenimiento en frío entre 0,3° y 4,4°C sin compresor.

Los módulos de calor, frío y pasivo también se venden por separado para adaptar rápidamente el carro a su menú.

## Retención de temperatura de modelos eléctricos pasivos y desenchufados

**Caliente** — promedio de pérdida de temperatura de 1,5°C/hora.

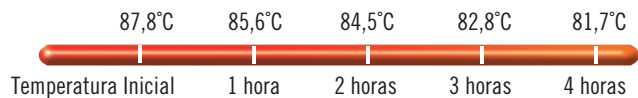

**Frío** — promedio de aumento de temperatura de 0,4°C/hora.

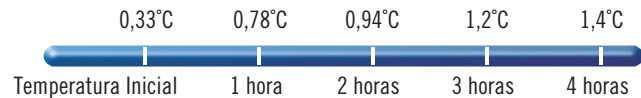

## Capacidad por compartimento

TIPO DE CONTENEDOR	CAPACIDAD ESTÁNDAR	DISTANCIA ENTRE RIELES DE CAPACIDAD ESTÁNDAR
BANDEJAS PLANAS DE TAMAÑO COMPLETO DE 45,7 x 66 CM	5	7,62 cm
BANDEJAS PLANAS DE TAMAÑO COMPLETO DE 33 x 5,7 CM	10	7,62
GN 1/1 BANDEJAS DE HOTEL (6,5 CM DE PROFUNDIDAD)	10	7,62
GN 1/1 BANDEJAS DE HOTEL (10 CM DE PROFUNDIDAD)	10	11,43
60 x 40 CM EURO BANDEJAS DE PASTELERÍA	5	7,62
CAJAS DE PIZZA DE 40,6 x 40,6 x 5,1 CM	5	7,62

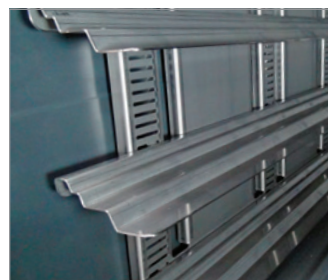

Los rieles ajustables pueden colocarse en cualquier posición y cambiarse fácilmente cuando sea necesario.

Rieles estándar: 5 rieles / compartimento \*Se requieren rieles adicionales.

# PRO CART ULTRA® – CARACTERÍSTICAS Y KIT DE ENGANCHE PARA REMOLQUE

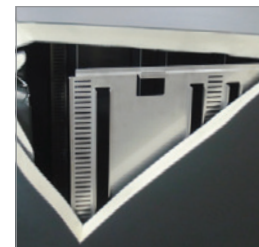

**AISLAMIENTO**  
El aislamiento de poliuretano libre de CFC en todo el cuerpo y las puertas maximizan la retención de calor o frío durante cuatro horas o más.

**PUERTA LIBRE DE EMPAQUETADURA**  
Para una limpieza fácil y menos piezas de repuesto de las que preocuparse. La puerta se abre 270°.

**TERMÓMETRO SOLAR DIGITAL**  
Observe la temperatura del gabinete interno de inmediato.

**CIERRES DE NYLON DE 10 CM Y BISAGRAS AJUSTABLES**  
Para facilitar la apertura y el cierre y asegurar el contenido durante el transporte. (La puerta se puede cerrar con llave).

**12,7 x 20,3 CM CAVIDAD REGIDA POR MENÚ**  
Permite una fácil identificación del producto con una tarjeta de índice o directamente mediante la escritura sobre una superficie suave con un lápiz grafo.

**BISAGRA DE ACERO INOXIDABLE**  
Para una durabilidad de largo plazo.



**EXTERIOR DE POLIETILENO**  
Mantiene el alimento húmedo de forma natural y frío al tacto durante el funcionamiento, a diferencia de los gabinetes de metal.

**RUEDAS ESTÁNDAR PARA TRABAJO PESADO DE 15 x 5 CM**  
Dos ruedas giratorias de alto rendimiento, que no dejan marcas y con frenos en la parte delantera y dos ruedas rígidas en la parte trasera para facilitar la colocación y el transporte.



## Pro Cart Ultra Kit de Enganche para Remolque

Remolque su Pro Cart Ultra a su muelle de carga, lugar de servicio y de vuelta a su cocina con el Kit de enganche de remolque de Cambro. El enganche de remolque está diseñado para conectar de forma segura su Pro Cart Ultra a cualquier vehículo de servicio con capacidad de remolque.

- Se adapta a todos los modelos Pro Cart Ultra, bajos y altos.
- Kit disponible con hardware estándar o de seguridad.
- Capacidad máxima de remolque 907 kg.



CÓDIGO	DESCRIPCIÓN	PESO DE LA UNIDAD
PCUTOW	Pro Cart Ultra Tow Hitch Kit de Enganche para Remolque	15,87 kg
PCUTOWSP	Pack de seguridad del Pro Cart Ultra Tow Hitch	15,87

Cantidad por cada paquete: 1 Color: (000). El paquete de seguridad incluye tornillos a prueba de manipulaciones.

## Rendimiento potente, bajo consumo de energía

- Los módulos activos de bajo consumo consumen menos de 5 amperios cada uno.
- El módulo frío utiliza tecnología termoeléctrica respetuosa con el medio ambiente.
- Se conecta a una toma de corriente estándar.

## FRÍO

Un controlador digital permite ajustar el frío entre 0,3 y 4,4°C.

### Refrigeración Termoeléctrica hasta 0,3°C

sin compresor aportando lo último en movilidad en frío y seguridad de los alimentos en cualquier lugar.

Nota: Los mejores resultados se obtienen en entornos de 32,2°C o menos.

#### Tiempo de pre-enfriamiento:

90 minutos a 4,4°C. (Comprobado a una temperatura ambiente de 23°C.)

#### Tiempo de recuperación:

10 minutos una vez abierta la puerta durante 30 segundos.



Interior con módulo frío



Parte posterior externa con módulo frío

## CALIENTE

Mantiene los alimentos de forma segura entre 65,5 y 74°C con el calor conveniente, preestablecido, suave y no radiante.

### Calentador de ahorro de energía de menos de 5 amperios

Un calor suave y no radiante circula constantemente desde el frente hacia atrás del gabinete.

#### Tiempo de precalentamiento:

45 minutos.

#### Tiempo de recuperación:

3 minutos una vez abierta la puerta durante 30 segundos.



Interior con módulo caliente



Parte posterior externa con módulo caliente

## Sólo 5 minutos para cambiar el módulo

- Menús de temporada
- Cambios de menú
- Disponibilidad de presupuesto adicional
- Diferente ubicación o instalación
- Nuevas tendencias

## Especificaciones Eléctricas (Por compartimento)



	CALIENTE 110V	CALIENTE 220V	FRÍO
<b>VOLTAJE (TENSIÓN) REQUERIDO</b>	100-125 VAC	200-230 VAC	100-230 VAC
<b>AMPERAJE MÁXIMO</b>	4,6a	2,3a	3,26a, 1,42a
<b>VATIOS / ESTUFA O ENFRIADOR</b>	529w	506w	326,6w
<b>HERTZIOS</b>	50/60	50/60	50/60
<b>FASE</b>	Única	Única	Única
<b>TIPOS DE ENCHUFE ALTERNATIVOS DISPONIBLES PARA ESTOS PAÍSES</b>	EE.UU., Canadá, México, Europa, Reino Unido, Irlanda, Australia, Sudáfrica, China, Japón		
<b>LONGITUD DEL CABLE ELÉCTRICO</b>	2,7 m	2,7 m	2,7 m

\*Si el país no está en la lista, llame al Servicio al Cliente de Cambio para obtener detalles.



# PRO CART ULTRA® – ESPECIFICACIONES DEL MODELO



	CÓDIGO	DESCRIPCIÓN	PESO DE LA UNIDAD
<b>ALTO</b>   3 = 220V EE.UU., Canadá, México	<b>Ambos compartimentos pasivos (no eléctricos)</b>		
	PCUPP	Ambos compartimentos no eléctricos / pasivos	106,7 kg
	<b>Ambos Compartimentos Calientes</b>		
	PCUHH	Cable de alimentación 5-15P de 110V estándar para EE.UU./CANADÁ	121,3
	PCUHH3	Cable de alimentación 6-15P de 220V para EE.UU./CANADÁ	121,7
	<b>Ambos Compartimentos Fríos</b>		
	PCUCC	Cable de alimentación 5-15P de 110V estándar para EE.UU./CANADÁ	126,3
	PCUCC3	Cable de alimentación 6-15P de 220V para EE.UU./CANADÁ	128,7
	<b>Combinación de frío y calor</b>		
	PCUHC	Compartimiento superior caliente, inferior frío. Cable de alimentación 5-15P de 110V estándar para EE.UU./CANADÁ	122,9
	PCUCH	Compartimiento superior frío, inferior caliente. Cable de alimentación 5-15P de 110V estándar para EE.UU./CANADÁ	122,9
	PCUHC3	Compartimiento superior caliente, inferior frío. Cable de alimentación 5-15P de 220V estándar para EE.UU./CANADÁ	123,1
	PCUCH3	Compartimiento superior frío, inferior caliente. Cable de alimentación 5-15P de 220V estándar para EE.UU./CANADÁ	123,1
	<b>Combinación Pasiva y Caliente o Frío</b>		
	PCUPH	Compartimiento superior pasivo, inferior frío. Cable de alimentación 5-15P de 110V estándar para EE.UU./CANADÁ	155,8
	PCUPC	Compartimiento superior pasivo, inferior caliente. Cable de alimentación 5-15P de 110V estándar para EE.UU./CANADÁ	188,3
	PCUPH3	Compartimiento superior pasivo, inferior frío. Cable de alimentación 5-15P de 220V estándar para EE.UU./CANADÁ	116
	PCUPC3	Compartimiento superior pasivo, inferior caliente. Cable de alimentación 5-15P de 220V estándar para EE.UU./CANADÁ	119,5
<b>BAJO</b> 	PCULP	Sin electricidad / pasivos	63,5
	PCULH	Carro caliente, cable de alimentación 5-15P de 110V estándar para EE.UU./CANADÁ	68,5
	PCULC	Carro frío, cable de alimentación 5-15P de 110V estándar para EE.UU./CANADÁ	70,8
	PCULH3	Carro caliente, cable de alimentación 5-15P de 220V estándar para EE.UU./CANADÁ	68,5
	PCULC3	Carro frío, cable de alimentación 5-15P de 220V estándar para EE.UU./CANADÁ	70,8

**Cantidad por cada paquete:** 1 **Color:** Gris marengo (615). **Los carriles estándar incluyen:** 5 pares de rieles universales por compartimento de acero inoxidable. **Incluye ruedas estándar:** giratorias y para trabajo pesado de 15 x 5 cm con freno las frontales y rígidas las posteriores.

## Dimensiones de La Unidad

UNIDAD	DIM.EXTERIORES A x P x ALT	DIM. DEL COMPARTIMIENTO A x P x ALT
Alto		
FRÍO	71,1 x 92,7 x 167,6 cm	53,7 x 66,7 x 64,8 cm
CALIENTE / PASIVO	71,1 x 90,8 x 167,6	53,7 x 68,6 x 64,8
Bajo		
FRÍO	71,1 x 92,7 x 101,6	53,7 x 66,7 x 64,8
CALIENTE / PASIVO	71,1 x 90,8 x 101,6	53,7 x 68,6 x 64,8

## Accesorios Opcionales

CÓDIGO	DESCRIPTION
PCMH / PCMH3	Unidad de módulo caliente 110V / 220V
PCMC / PCMC3	Unidad de módulo frío 110V / 220V
SSR1	1 par de rieles
SSR5	5 pares de rieles

**Cantidad por cada paquete:** 1 **Color de la unidad de módulo:** Gris marengo (615).

## Paquete de Seguridad (SP)

Especialmente diseñado para operaciones en las que la seguridad y la protección son una prioridad absoluta. Para ordenar, agregue SP después del código del producto o visite [cambro.com](http://cambro.com) para obtener una lista de códigos.

- Las abrazaderas resistentes a la manipulación aseguran los paneles de las columnas laterales al carro.
- Las barras de bloqueo cruzadas tras los paneles de columnas bloquean 5 carriles en su lugar.
- Cada compartimento contiene diez recipientes de hotel de 10 cm de profundidad.
- Los módulos pasivos y eléctricos y los protectores de la correa del cable están asegurados en su lugar con abrazaderas resistentes a la manipulación.
- Puertas no desmontables. Un cerrojo con llave asegura ambas puertas a la vez. (Cerradura no incluida).
- Ruedas de trabajo pesado montadas con abrazaderas resistentes a la manipulación.



# SERVIDORES DE COMIDA AISLADA (ELÉCTRICOS) – CAMTHERM® SÓLO PARA COMIDA CALIENTE



Sólo Caliente

## ¡Van Del Calor Al Frío con Un Instrumento Versátil!

- Utilícelo para mantener comida a granel en la cocina o para transportar grandes cantidades de comida fuera del lugar.
- ¡Van del calor al frío con un simple aventar de interruptor!
- El exterior resistente de polietileno no se abolla, no se oxida ni se pica; se mantiene frío al tacto durante el funcionamiento, a diferencia de los gabinetes de metal.
- El aislamiento de espuma espesa de poliuretano mantiene la comida segura con temperatura durante cuatro horas o más, incluso cuando está desenchufado.
- Disponible en dos tamaños y solo en el modelo caliente o en los modelos caliente/frío.

Temperatura termoeléctrica y enfriamiento de rendimiento energético con:

**Sin** compresor, serpentín de calefacción o humidificador.

**Bajo** voltaje, amperaje, vataje.



# 48%

**más  
eficiente en  
el consumo**

de energía que un gabinete metálico de marca reconocida

# SERVIDORES DE COMIDA AISLADA (ELÉCTRICOS)



## Camtherm Sólo para Comida Caliente

### PASADORES DE BISAGRA CON CHARNELAS

Resisten las aperturas rigurosas de las puertas, y permiten que la puerta se levante y se baje para su fácil limpieza.

### LAS PUERTAS SE ABREN 270°

Para cargarlo fácilmente.

### BARANDAS MARINAS

Sostienen dos fuentes de tamaño completo, una bandeja plana de tamaño completo o una tabla para cortar (CB1220).

### TERMÓMETRO OLAR DIGITAL

Controla la temperatura interna de inmediato.

### TAPÓN DE AUTOVENTILACIÓN

Libera el vapor y equilibra la presión, y mantiene la calidad de la comida.

### ABRAZADERA REGIDA POR MENÚ

Para la fácil identificación del producto o evento.

### RIELES DESLIZABLES DE ACERO CROMADO AJUSTABLES

Sostienen fuentes de tamaño completo o bandejas planas.

### EXTERIOR DE POLIETILENO

Permanece frío al tacto durante su funcionamiento.

### MANGOS ERGONÓMICOS MOLDEADOS

Para maniobrar fácilmente incluso con carga completa.

### ABERTURAS DE ALUMINIO

Circulan el aire caliente o frío de manera suave y uniforme.

### CERROJOS DE PUERTA ANCHOS DE NAILON/ JUNTAS DE PUERTA MAGNÉTICAS

Cierran las puertas con seguridad y crean un sellado firme para retener la temperatura de comidas frías o calientes de manera segura.

### PARAGOLPES MOLDEADOS

Protegen las paredes y los muebles.

### PANEL DE CONTROL (En La Parte Trasera)

Interruptor De Encendido/Apagado  
Reloj de control de temperatura solo para modelos de temperatura (temperatura preestablecida entre de 65° a 74°C).  
Interruptor de caliente o frío solo para modelos de temperatura caliente/fría (temperatura fría preestablecida en los 2,8°C).

### TIEMPO DE TRANSICIÓN

Frío a caliente: 1.5 to 2.5 hrs.  
Caliente a frío: 3 hrs.

## Eléctricas Especificaciones de Camtherm®



### ESPECIFICACIONES ELÉCTRICAS

ESPECIFICACIONES ELÉCTRICAS	PERFIL BAJO CALIENTE	PERFIL BAJO CALIENTE/FRÍO	PERFIL ALTO CALIENTE	PERFIL ALTO CALIENTE/FRÍO
VOLTIOS	110V	110V	110V	110V
TIPO DE ENCHUFE	Nema 5-15P	Nema 5-15P	Nema 5-15P	Nema 5-15P
MÁXIMO CONSUMO EN AMPERIOS	9,1 A	10,7 A	14 A	14,3 A
CONSUMO NORMAL EN AMPERIOS	9 A	10,1 A	13,8 A	13,6 A
VATIOS	1035	1162	1587	1570
HERCIOS	50/60	50/60	50/60	50/60
POTENCIA DE ENTRADA LA UNIDAD CALEFACTORA	110-120 VAC	110-120 VAC	110-120 VAC	110-120 VAC

La patente de ESTADOS UNIDOS cubre al ensamblaje D 442,756 S & D 6,344,630.

# SERVIDORES DE COMIDA AISLADA (ELÉCTRICOS)

## Capacidad Especificaciones de Camtherm®

CAPACIDAD DE RETENCIÓN	PERFIL BAJO	PERFIL ALTO
<b>Bandejas delgadas</b>		
45,7 x 66 cm	11*	22**
<b>Recipiente para almacenar alimentos</b>		
6,5 cm de prof.	12	24
10 cm de prof.	8	16
15 cm de prof.	6	12
20 cm de prof.	4	8

\*Se necesitan comprar cinco juegos adicionales de rieles deslizables.

\*\*Se necesitan comprar diez juegos adicionales de rieles deslizables.

## Paquete de Seguridad

Diseño especial para operaciones en las que la seguridad es la máxima prioridad.

- Abrazaderas resistentes a la manipulación.
- De una sola pieza, con carril soldado y asegurado y montaje vertical.
- Cerrojo con llave en cada puerta (candados no incluidos).



**Producto Especificaciones** Los dibujos CAD, las hojas sueltas y el manual del usuario están disponibles en [www.cambro.com](http://www.cambro.com)

	CÓDIGO	TERMÓMETRO	RUEDAS	PESO DE LA UNIDAD
	<b>PERFIL BAJO</b> Dimensiones Externas: A 77,5 x P 106,7 x Alt 107,6 cm			
	<b>Sólo Caliente</b>			
	CMBH1826LF	Fahrenheit	2 delanteras de 15,2 cm giratorias c/freno, 2 traseras de 25,4 cm rígidas	74,4 kg
	CMBH1826LC	Celsius	2 delanteras de 15,2 cm giratorias c/freno, 2 traseras de 25,4 cm rígidas	74,4
	<b>Caliente/Frío</b>			
	CMBHC1826LF	Fahrenheit	2 delanteras de 15,2 cm giratorias c/freno, 2 traseras de 25,4 cm rígidas	100,7
CMBHC1826LC	Celsius	2 delanteras de 15,2 cm giratorias c/freno, 2 traseras de 25,4 cm rígidas	100,7	
<b>PERFIL BAJO CON PAQUETE DE SEGURIDAD (SP)</b>				
<b>Sólo Caliente</b>				
	CMBH1826LSP	Fahrenheit	2 delanteras de 15,2 cm giratorias c/freno, 2 traseras de 25,4 cm rígidas	75,93
<b>Caliente/Frío</b>				
	CMBHC1826LSP	Fahrenheit	2 delanteras de 15,2 cm giratorias c/freno, 2 traseras de 25,4 cm rígidas	102,23



## PERFIL ALTO



Dimensiones Externas: A 77,5 x P 99,1 x Alt 164,5 cm

### Sólo Caliente

CMBH1826TSF	Fahrenheit	2 delanteras de 15,2 cm giratorias c/freno, 2 traseras de 15,2 cm rígidas	113,23 kg
CMBH1826TBF	Fahrenheit	2 delanteras de 15,2 cm giratorias c/freno, 2 traseras de 25,4 cm rígidas	115,21
CMBH1826TSC	Celsius	2 delanteras de 15,2 cm giratorias c/freno, 2 traseras de 15,2 cm rígidas	113,23
CMBH1826TBC	Celsius	2 delanteras de 15,2 cm giratorias c/freno, 2 traseras de 25,4 cm rígidas	115,21

### Caliente/Frío

CMBHC1826TSF	Fahrenheit	2 delanteras de 15,2 cm giratorias c/freno, 2 traseras de 15,2 cm rígidas	148
CMBHC1826TBF	Fahrenheit	2 delanteras de 15,2 cm giratorias c/freno, 2 traseras de 25,4 cm rígidas	149,9
CMBHC1826TSC	Celsius	2 delanteras de 15,2 cm giratorias c/freno, 2 traseras de 15,2 cm rígidas	148
CMBHC1826TBC	Celsius	2 delanteras de 15,2 cm giratorias c/freno, 2 traseras de 25,4 cm rígidas	149,9



### PERFIL ALTO CON PAQUETE DE SEGURIDAD (SP)

#### Sólo Caliente

CMBH1826TSP	Fahrenheit	2 delanteras de 15,2 cm giratorias c/freno, 2 traseras de 25,4 cm rígidas	118,3
<b>Caliente/Frío</b>			
CMBHC1826TSP	Fahrenheit	2 delanteras de 15,2 cm giratorias c/freno, 2 traseras de 25,4 cm rígidas	152,67

Colores: Gris Granito (191), Verde Granito (192), Arena Granito (194).

## ACCESSORIES

CÓDIGO	DESCRIPCIÓN	DIMENSIONES A x P x Alt	CANTIDAD POR PAQUETE
CMBR	Rieles deslizables	51 x 12,2 cm	1 juego de 2 cada uno
CB1220	Tabla para picar	53,3 x 33,3 x 1,3	1 de cada uno

Colores de tarjeta del corte: Blanco (148).



## SERVIDORES DE COMIDA AISLADA (ELÉCTRICOS)

### Ultra Pan Carrier® y Ultra Camcart® Series-H

- Diseñado tanto para la retención caliente mediante electricidad como para el transporte no eléctrico.
- Calor suave, no radiante, de 65,5° a 73,8°C no cuece los alimentos y mantiene la humedad de los mismos.
- Le caben una amplia variedad de alimentos como pasta, pollo frito con hueso, y tartas de doble corteza.
- Una hora de tiempo de precalentamiento desde la temperatura ambiente y tres minutos de recuperación.
- El consumo de la energía es bastante menos que el de los gabinetes metálicos comparables.
- No se oxidará ni abollará como los gabinetes de metal, es más económico y fácil de maniobrar.

- Todos los modelos UPCH han demostrado que conservan temperaturas calientes y seguras para los alimentos hasta durante 4 horas cuando están desenchufados.
- Los modelos con solo la puerta térmica superior ofrecen una versatilidad única con un gabinete eléctrico de retención caliente arriba, y de retención pasiva, caliente o fría, en la parte inferior.

- Se venden juegos de puertas térmicas por separado para actualizar los modelos UPC400, UPC800 y UPC1600.

**Colores:** Azul Pizarra (401), Café Castaño Oscuro (131), Gris Granito (191), Verde Granito (192).

**Ruedas:** 15,24 cm - 2 fijas, 2 giratorias, 1 con freno.



**StoreSafe StaySafe**



### Indicadores de Encendido de Potencia y de Encendido de Calefacción

Comunican la situación de la potencia y de la calefacción de la unidad UPCH1600. Sabrá instantáneamente cuando el compartimento ha alcanzado la temperatura deseada.



### Ventilas

Se genera una calefacción que persiste a través del compartimento mediante ventilas que circulan el calor constantemente desde el frente hasta la parte trasera.



### Exterior Recio

Todas las unidades UPCH están hechas de un recio aislante de espuma de polietileno con poliuretano con el fin de mantener el calor en el interior, al tiempo que el exterior se mantiene frío al tacto. No se rajarán, abollarán, astillarán, oxidarán ni romperán.



### Aislante

El aislante de espuma de poliuretano, inyectado en el Camtainer y libre de CFC, retendrá la temperatura por encima de los 64,4°C hasta durante 4 horas aun estando desenchufado.

# SERVIDORES DE COMIDA AISLADA (ELÉCTRICOS)

El riel marino está diseñado para usarse durante el servicio, no durante el transporte.

Ultra Pan Carrier® y  
Ultra Camcart®  
Series-H



MODELO	UPCH4002*	UPCH8002*	UPCH16002*
Especificaciones eléctricas			
VOLTAJE (TENSIÓN) REQUERIDO	200 - 230 VAC	200 - 230 VAC	200 - 230 VAC
AMPERAJE MÁXIMO	1,2a	1,2a	2,3a
VATIOS	265w	265w	506w
HERTZIOS	50/60	50/60	50/60
TIPO DE CLAVIJA	Euro plug, CEE7	Euro plug, CEE7	CEE7/7 to C15RA
LONGITUD DEL CABLE ELÉCTRICO	2,7 m	2,7 m	2,7 m

\*EE.UU. modelo de 220V no disponible.

**Caliente** — promedio de pérdida de temperatura de 1,5°C/hora.

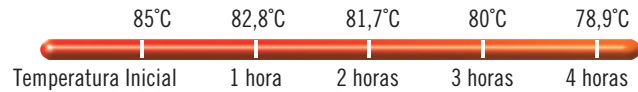

<b>CONSERVACIÓN CALIENTE</b>	65°–74°C
<b>TIEMPO DE CALENTAMIENTO</b> (de la temperatura ambiente a la requerida)	1 horas
<b>TIEMPO DE RECUPERACIÓN*</b> (tiempo para recobrar la temperatura después de que la puerta se mantenga abierta durante 30 segundos)	3 minutos
<b>TIEMPO DE TRANSPORTACIÓN*</b> (después de alcanzar la temperatura requerida, cantidad de tiempo que la unidad se puede mantener en forma pasiva/sin estar enchufada hasta que el contenido alcance los 65°C)	4 horas +

\*En base a una prueba con 4 recipientes H-Pans™ de tamaño completo, de 10 cm de profundidad, llenos de agua caliente a 87,7°C.

## Guía de Capacidad

UPCH4002  
UPCH8002 (x2)  
UPCH16002 (x4)

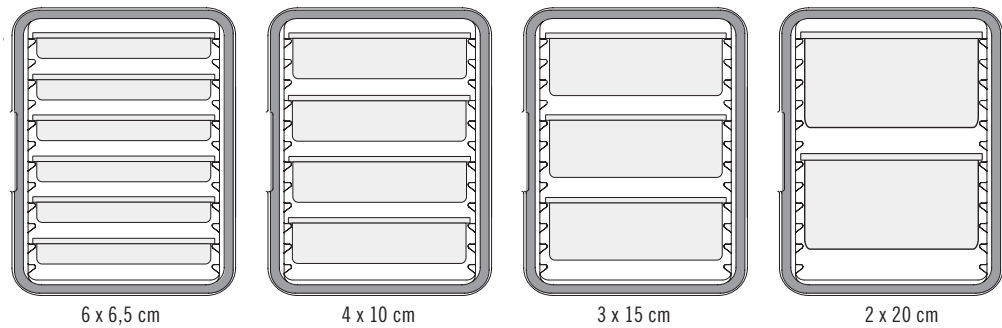

## Guía de Porción de Alimentos por Recipiente

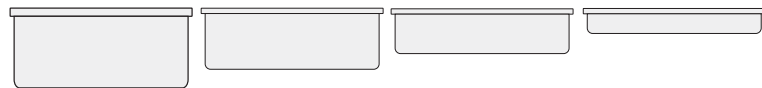

RECIPIENTE DE ALIMENTOS GN 1/1	20 cm	15 cm	10 cm	6,5 cm
PROFUNDIDAD	20 cm	15 cm	10 cm	6,5 cm
PORCIÓN AL SERVIR POR RECIPIENTE (1 TAZA)	80	60	40	30

# SERVIDORES DE COMIDA AISLADA (ELÉCTRICOS)

## Ultra Pan Carrier® y Ultra Camcart® Series-H

Colores: Azul Pizarra (401),  
Café Castaño Oscuro (131),  
Rojo Negro (110), Gris Granito (191),  
Verde Granito (192).



- Permite el cumplimiento de los puntos HACCP pues conserva temperaturas seguras en los alimentos calientes.
- Los modelos UPCH400 se apilan para guardarse o transportarse sobre un carrito Camdolly® con una correa de fijación.

## Paquete de Seguridad (SP)

Diseño especial para operaciones en las que la seguridad es la máxima prioridad.

- Abrazaderas resistentes a la manipulación.
- Puertas no desmontables.
- Cerrojo con llave en cada puerta (candados no incluidos).
- Ruedas para trabajo pesado con placas de chasis montadas con pernos resistentes a la manipulación.

CÓDIGO	RODANTES
UPCH1600SP	15 x 5 cm
UPCH16002SP	15 x 5



StoreSafe  
StaySafe

CÓDIGO	DESCRIPCIÓN	DIM. EXTERNAS A x P x ALT	DIM. DE CARRIL A CARRIL A x P x ALT
<b>1-Carros de compartimentos Ultra Pan 110V</b>			
UPCH400	Sin piezas rodantes	46 x 67 x 63 cm	30,5 x 53,3 x 48,6 cm
UPCHW400	Con piezas rodantes	46 x 67 x 79,4	33,5 x 53,3 x 48,6
<b>220V*</b>			
UPCH4002	Sin piezas rodantes	46 x 67 x 63	33,5 x 53,3 x 48,6
UPCHW4002	Con piezas rodantes	46 x 67 x 79,4	33,5 x 53,3 x 48,6
<b>2-Compartimento Ultra Camcarts 110V</b>			
UPCH800	Ambas puertas con temperatura	52 x 69 x 137,2	30,5 x 54,5 x 48,5
UPCHT800	Solo la puerta superior con temperatura	52 x 69 x 137,2	33 x 54,5 x 48,5
UPCH1600*	Ambas puertas con temperatura	73 x 84,7 x 137,5	50,2 x 66,5 x 53,5
UPCH1600HD	Ambas puertas con temperatura, piezas rodantes HD	73 x 84,7 x 138,4	50,2 x 66,5 x 53,5
UPCHT1600	Solo la puerta superior con temperatura	73 x 84,7 x 137,5	50,2 x 66,5 x 53,5
UPCHT1600HD	Solo la puerta superior con temperatura, piezas rodantes con HD	73 x 84,7 x 138,4	50,2 x 66,5 x 53,5
<b>220V*</b>			
UPCH8002	Ambas puertas con temperatura	52 x 69 x 137,2	30,5 x 54,5 x 48,5
UPCHT8002	Solo la puerta superior con temperatura	52 x 69 x 137,2	30,5 x 54,5 x 48,5
UPCH16002	Ambas puertas con temperatura	73 x 84,7 x 137,5	50,2 x 66,5 x 53,5
UPCH16002HD	Ambas puertas con temperatura, piezas rodantes HD	73 x 84,7 x 138,4	50,2 x 66,5 x 53,5
UPCHT16002	Solo la puerta superior con temperatura	73 x 84,7 x 137,5	50,2 x 66,5 x 53,5
UPCHT16002HD	Solo la puerta superior con temperatura, piezas rodantes con HD	73 x 84,7 x 138,4	50,2 x 66,5 x 53,5
<b>Accesorios para 1-Compartimento</b>		<b>A x P x ALT</b>	<b>A x P</b>
CD400	Camdollyes®	53 x 71,4 x 23	47 x 65
400STP	381 cm Largo Correa	—	—

UPCH Cantidad por paquete: 1 \*EE.UU. modelo de 220V no disponible.

También disponible: Puertas de reemplazo/reinstalación superiores e inferiores para 110 V y 220 V (no intercambiables).

Ruedas de estándar: 15,24 x 3,2 cm, 2 fijas, 2 giratorias, 1 con freno.

Ruedas para trabajo pesado: Trabajos pesados Hay disponible un mejoramiento de ruedas de alto módulo de 15,24 x 5,08 cm.

# SERVIDORES DE COMIDA AISLADA (NO ELÉCTRICOS)



## Fuente Para Comida Múltiple GN, Carros de Carga Frontal

- Carros de doble compartimento, de gran capacidad, guardan y transportan alimentos calientes o fríos.
- La estructura resistente de polietileno y la espuma espesa aislada de todo el gabinete y entre los compartimentos mantienen las temperaturas de la comida durante cuatro horas o más.

- De fácil mantenimiento y no se abollarán, rajarán, oxidarán, ni astillarán.
- Duraderos cierros de nylon para la puerta que se abren fácilmente y se cierran de forma segura.
- Las puertas se abren completamente hasta los costados del carro para cargarlo y descargarlo con facilidad.
- Empaquetaduras herméticas removibles.
- Manijas premoldeadas aseguran una maniobrabilidad fácil.
- Sus parachoques premoldeados minimizan el daño a las paredes, muebles y otros equipos.

**Colores:** Azul Marino (186), Azul Pizarra (401), Café Beige (157), Castaño Oscuro (131), Rojo Ladrillo (402), Verde (519), Negro (110), Rojo Ardiente (158), Gris Granito (191), Verde Granito (192), Rojo Granito (193), Arena Granito (194).

**Nota:** Coloque los recipientes de alimentos sobre los rieles. Los recipientes no deben colocarse en el piso de una cavidad del Camcart. Por favor, use los tamaños especificados de los recipientes de alimentos.

**Nota:** Puede obtener mejores resultados cargando fuentes a una temperatura de entre 82° y 88°C. Si carga fuentes metálicas a más de 121°C puede provocar daños en el carro.

El tapón de ventilación está cubierto por la patente estadounidense D 553,717 S.

El riel marino está diseñado para usarse durante el servicio, no durante el transporte.

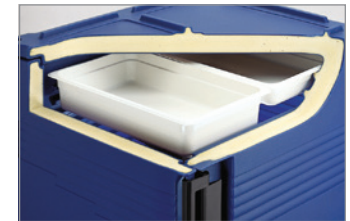

El aislante de poliuretano mantiene calientes a los alimentos calientes, y fríos a los alimentos fríos.



Se muestra con ruedas opcionales de Alta Densidad.

### CAPACIDAD DE RETENCIÓN TOTAL

	UPC600	UPC800	UPC1200	UPC1600
<b>Recipientes de alimentos Gastronorm GN 1/1</b>				
6,5 cm de prof.	8 recipientes	12 recipientes	16 recipientes	24 recipientes
10 cm de prof.	6 recipientes	8 recipientes	12 recipientes	16 recipientes
15 cm de prof.	4 recipientes	6 recipientes	8 recipientes	12 recipientes
20 cm de prof.	2 recipientes + 2 recipientes (10 cm de profundidad)	4 recipientes	4 recipientes	8 recipientes
<b>Camtray®*</b>				
3253	12 bandejas	24 bandejas	24 bandejas	48 bandejas
2632	24 bandejas	48 bandejas	—	—
2025	—	—	12 bandejas	24 bandejas

Vea la información para hacer pedidos en la sección de recipientes Gastronorm y la sección Camtray. \*Basándonos en un espacio de 7,6 cm entre las bandejas.

**Caliente** — promedio de pérdida de temperatura de 1,5°C/hora.

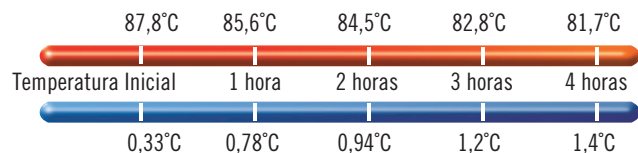

**Frío** — promedio de aumento de temperatura de 0,4°C/hora.

# SERVIDORES DE COMIDA AISLADA (NO ELÉCTRICOS)



## Ultra Camcarts®



CÓDIGO	UPC600	UPC800 (UPC800SP)	UPC1200
DESCRIPCIÓN	Modelo básico	Modelo básico (Paquete de seguridad)	Modelo básico
DIM. EXTERIORES A x P x ALT	52 x 69 x 114,5 cm	52 x 69 x 137 cm	72,5 x 82 x 116 cm
DIM. DE CARRIL A CARRIL A x P x ALT	29,8 x 54 x 35,5 cm	30,5 x 54,5 x 48,5 cm	50,2 x 66,5 x 34,5 cm
RUEDAS	12,7 x 3,18 cm ruedas	15,24 x 3,18 cm (15,24 x 3,81 cm ruedas HD)	15,24 x 3,18 cm ruedas
HERRAMIENTAS PARA MANTENER LA TEMPERATURA	1210PW Camwarmer®, 300DIV ThermoBarrier®, CP3253 y CP2632 Camchiller®	1210PW Camwarmer, 400DIV ThermoBarrier, CP3253 y CP2632 Camchiller	1200DIV ThermoBarrier, CP3253 Camchiller
Cantidad por cada paquete: 1	Ruedas: 12,7 y 15,24 x 3,18 cm, 2 fijas, 2 giratorias, 1 con freno. Ruedas HD: 15,2 x 3,8 cm, 2 fijas, 2 giratorias con freno.		

### Paquete de Seguridad (SP)

los modelos inviolables están específicamente diseñados para utilizarse cuando la seguridad y la protección sean prioridades de primer orden.

- Abrazaderas resistentes a la manipulación.
- Puertas no desmontables.
- Cerrojo con llave en cada puerta (candados no incluidos).
- Ruedas para trabajo pesado con placas de chasis montadas con pernos resistentes a la manipulación.



CÓDIGO	UPC1600	UPC1600HD	UPC1600SP	UPCGL1600SP
DESCRIPCIÓN	Modelo básico	Modelo básico con HD ruedas	Paquete de seguridad	Paquete de seguridad, no junta
DIM. EXTERIORES A x P x ALT	71,5 x 82 x 135 cm	73 x 84,7 x 138,4 cm	71,5 x 82 x 138,43 cm	71,5 x 82 x 138,43 cm
DIM. DE CARRIL A CARRIL A x P x ALT	50,2 x 66,5 x 53,5 cm	50,2 x 66,5 x 53,5 cm	50,2 x 66,5 x 53,5 cm	50,2 x 66,5 x 53,5 cm
RUEDAS	15,24 x 3,18 cm ruedas	15,24 x 5,08 cm ruedas de HD	15,24 x 5,08 cm ruedas de HD	15,24 x 5,08 cm ruedas de HD
HERRAMIENTAS PARA MANTENER LA TEMPERATURA	1600DIV ThermoBarrier, CP3253 Camchiller	1600DIV ThermoBarrier, CP3253 Camchiller	1600DIV ThermoBarrier, CP3253 Camchiller	1600DIV ThermoBarrier, CP3253 Camchiller
Cantidad por cada paquete: 1	Ruedas: 12,7 y 15,24 x 3,18 cm, 2 fijas, 2 giratorias, 1 con freno. Ruedas HD: 15,2 x 5 cm, 2 fijas, 2 giratorias con freno.			

SERVIDORES DE ALIMENTOS AISLADOS

# CAMCARTS®

## Reimaginado



New!

Para bandejas  
y sartenes



**1826DTC**  
L 54,6 cm x P 84,5 cm x A<sub>tr</sub> 162 cm

Para cajas de  
almacenamiento  
de alimentos



**1826DBC**  
L 54,6 cm x P 84,5 cm x A<sub>tr</sub> 162 cm

**ERGONOMÍA MEJORADA**  
con dos asas verticales moldeadas  
para facilitar las maniobras

**ROBUSTO**  
Bisagras de  
acero inoxidable

MORE  
INFC

# SERVIDORES DE COMIDA AISLADA (NO ELÉCTRICOS)

## Camcarts®

- Sostiene bandejas planas, bandejas y cajas para almacenar alimentos.
- Incluye una tabla de picar removible en el mostrador.
- Paquete de Seguridad (SP)\*\* ferretería resistente a las intromisiones para proteger el carro y el contenido. Incluye placas de chasis con ruedas para trabajo pesado de 15,2 x 3,8 cm.

**Colores:** Azul Pizarra (401), Café Beige (157), Castaño Oscuro (131), Azul Marino (186), Gris Marengo (615).

**Ruedas estándar:** 15,2 x 3,2 cm, 2 fijas, 2 giratorias, 1 con freno.

**Ruedas para trabajo pesado:** 15,2 x 5 cm, 2 fijas, 2 giratorias, no freno.

**Nota:** Enfríe las bandejas delgadas de metal a una temperatura de 121°C antes de colocarlas en los apoyos de bandejas.

El tapón de ventilación está cubierto por la patente estadounidense D 553,717.



### Camcart para cajas para almacenar alimentos

**1826LBC / 1826LBCSP\*\***

Le caben cajas de 46 x 66 cm para almacenar alimentos. Capacidad: 13 soportes en centros de 4,45 cm.

**DIM. EXTERNAS.** A x P x ALT:  
55 x 81,5 x 95,5 cm

**DIM. DE CARRIL A CARRIL** A x P x ALT:  
41,9 x 66,4 x 65,7 cm

**Cantidad por cada paquete:** 1



### Camcart para bandejas y bandejas delgadas

**1826LTC / 1826LTCSP\*\***

Cada una sostiene hasta 13 bandejas, o bandejas delgadas, de 46 x 66 cm. Trece soportes de bandejas en centros de 4,45 cm.

**DIM. EXTERNAS.** A x P x ALT:  
55 x 81,5 x 95,5 cm

**DIM. DE CARRIL A CARRIL** A x P x ALT:  
37,8 x 66,4 x 65,7 cm

**Cantidad por cada paquete:** 1



### Camcart for Trays and Sheet Pans

**1826LTC3**

Cada una sostiene hasta 7 bandejas o bandejas delgadas de 46 x 66 cm. Siete soportes de bandejas en centros de 9,5 cm con dejar un claro entre las bandejas de 7,62 cm.

**DIM. EXTERNAS.** A x P x ALT:  
55 x 81,5 x 95,5 cm

**DIM. DE CARRIL A CARRIL** A x P x ALT:  
37,8 x 66,4 x 65,7 cm

**Cantidad por cada paquete:** 1



## Camcarriers®

- Admite bandejas planas, bandejas y recipientes para alimentos GN.
- Construcción de una pieza sin juntas con asas moldeadas.

**Colores:** Negro (110), Azul Pizarra (401), Café Beige (157), Castaño Oscuro (131), Azul Marino (186), Gris Marengo (615). 1318CC también disponible en color Rojo Ardiente (158).

Consulte ver el listado de Camdollies.

**Nota:** Enfríe las bandejas delgadas de metal a una temperatura de 121°C antes de colocarlas en los apoyos de bandejas.

El tapón de ventilación está cubierto por la patente estadounidense D 553,717.



### Carro Combo

**1318CC**

Admite bandejas planas de medio tamaño, bandejas y una variedad de tamaños de recipientes para alimentos. Mantiene de forma segura alimentos fríos por debajo de 4°C y alimentos calientes por encima de 63°C durante más de 4 horas. Se interapila con UPC300, 300MPC, 1318MTC.

**DIM. EXTERNAS.** A x P x ALT\*:  
43,2 x 65,4 x 56,8 cm

**DIM. DE CARRIL A CARRIL** A x P x ALT:  
34,5 x 53,3 x 35,5 cm

**PARA CAMDOLLY:**  
CD300, CD300H, CD300HB, CDC300

**Cantidad por cada paquete:** 1

\*Con asa.



### Camcarrier

**1826MTC**

Cada una sostiene hasta 6 bandejas delgadas de 46 x 66 cm. Seis soportes de bandejas sobre centros de 5,4 cm.

**DIM. EXTERNAS.** A x P x ALT\*:  
55 x 74,5 x 57 cm

**DIM. DE CARRIL A CARRIL** A x P x ALT:  
38,1 x 66,4 x 35,9 cm

**PARA CAMDOLLY:**  
CD1826MTC, CD1826MTCHB

**Cantidad por cada paquete:** 1

\*Con asa.



**1826HAR**

Árnés de elevación.

**DIMENSION:** 360,68 cm largo

**Color:** Beige (000).

# SERVIDORES DE COMIDA AISLADA (NO ELÉCTRICOS)



## Fuentes Múltiples GN, Carros de Carga Frontal

- Admite recipientes para alimento GN 1/1, 1/2 y 1/3.
- Construcción en una pieza sin juntas para mayor durabilidad.
- Aislamiento grueso de poliuretano que mantiene de forma segura alimentos fríos por debajo de 4°C y alimentos calientes por encima de 64°C durante más de 4 horas.
- Puerta completamente extraíble.
- Zona de etiquetado en la puerta para enganchar las etiquetas de identificación o enrutamiento.

Colores: Negro (110), Castaño Oscuro (131), Rojo Ardiente(158), Azul Marino (186), Azul Pizarra (401), Gris Marengo (615).

UPC300 está cubierto por la patente estadounidense D786,607 S.



Etiquetado recomendado con: etiquetas StoreSafe® de 5 x 7,6 cm 23SLINB250.



<b>CÓDIGO</b>	<b>300MPC</b>
<b>DIM. EXTERIEURES A x P x ALT</b>	43,2 x 65,4 x 56,8 cm
<b>DIM. INTERIORES A* x P x ALT</b>	33,7 x 53,3 x 35,5 cm
<b>PESO DE LA UNIDAD</b>	10,5 kg
<b>PARA CAMDOLLY®</b>	CD300, CD300H, CD300HB, CDC300

Cantidad por cada paquete: 1 \*De riel a riel  
Herramientas para mantener la temperatura: 1210PW Camwarmer®, UPC300DIV ThermoBarrier® y CP3253 Camchiller®.

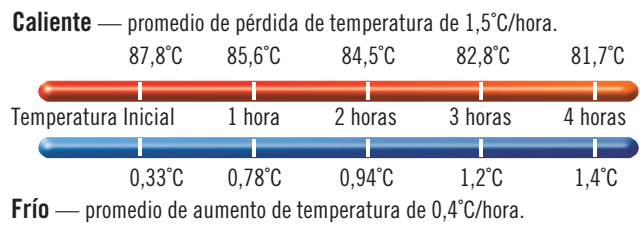

## Capacidad del UPC300

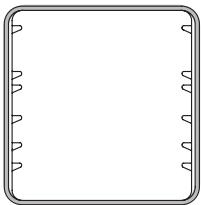

PROFUNDIDAD	GN 1/1	GN 1/2	GN 1/3
6,5 cm	4	8	12
10	3	6	9
15	2	4	6
20	1	2 + dos 10 cm	3 + tres 10 cm

Configuración del riel UPC300

## Accesorios opcionales



CÓDIGO	CD300	CD300H
<b>DESCRIPTION</b>	Camdolly	Camdolly con mangos
<b>DIM. EXT. (CM)</b>	64,8 x 48,9 x 26,7	48,5 x 77,5 x 92,7
<b>DIM. INT. (CM)</b>	42,9 x 58,6	43,2 x 59,7

Cantidad por cada paquete: 1  
Colores: Café Beige (157), Castaño Oscuro (131), Negro (110), Azul Pizarra (401).



# SERVIDORES DE COMIDA AISLADA (NO ELÉCTRICOS)

## Portadores Isotérmicos UPC400 Ultra Pan Carrier®

- Se adaptan a fuentes de tamaño completo de 10,16 cm de profundidad.
- Sostienen las comidas calientes o frías de manera segura durante cuatro horas o más.

**Colores:** Negro (110), Azul Marino (186), Azul Pizarra (401), Café Beige (157), Castaño Oscuro (131), Gris Granito (191), Verde Granito (192), Arena Granito (194).

El tapón de ventilación está cubierto por la patente estadounidense D 553,717 S.

**Nota:** Coloque los recipientes de alimentos sobre los rieles. Los recipientes no deben colocarse en el piso de una cámara del Camcarrier®. Por favor, use los tamaños especificados de los recipientes de alimentos.

**Nota:** Puede obtener mejores resultados cargando fuentes a una temperatura de entre 82° y 88°C. Si carga fuentes metálicas a más de 121°C puede provocar daños en el carro.



### DISEÑO ERGONÓMICO

Asas irrompibles, ergonómicas, integradas para un acarreo cómodo entre dos personas.



**CONTROL DE LA HUMEDAD Y LA PRESIÓN** Orificio de ventilación desplegable.



### RETENCIÓN DE TEMPERATURA

El aislante de poliuretano mantiene caliente a la comida caliente y fría a la comida fría.



### ACCESO RÁPIDO

Una sola cerradura de nylon, de 23 cm, para abrir y cerrar rápidamente y con seguridad.

### JUNTA EXTRAÍBLE

Proporciona un sellado hermético.

**Caliente** — promedio de pérdida de temperatura de 1,5°C/hora.

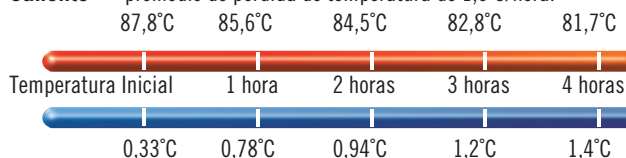

**Frío** — promedio de aumento de temperatura de 0,4°C/hora.

### CÓDIGO

UPC400 / UPC400SP\*\*

**DIM. EXTERIORES** A x P x ALT 63,5 x 45,7 x 63,5 cm

**DIM. INTERIORES** A\* x P x ALT 53,3 x 33,5 x 49 cm

**PESO DE LA UNIDAD** 14,3 kg / 16,33 kg

**PARA CAMDOLLY®** CD400, CDC400

**Cantidad por cada paquete:** 1 \*De riel a riel

\*\*Los modelos paquete de seguridad (SP): Abrazaderas resistentes a la manipulación. Puertas no removibles. Cerrojo con llave en cada puerta (candados no incluidos).

## Capacidad del UPC400

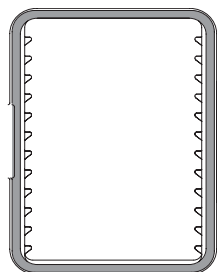

Configuración del riel UPC400

CAPACIDAD 1/1 GN: PROFUNDIDAD DEL RECIPIENTE	NÚMERO DE RECIPIENTES
6,5 cm	6
10	4
15	3
20	2

También sostiene los recipientes de GN 1/2 y 1/3.

## Accesorios opcionales



CÓDIGO	CD400	400STP
<b>DESCRIPTION</b>	Camdolly®	Correa
<b>DIM. EXT. (CM)</b>	71 x 53 x 23	500 cm largo
<b>DIM. INT. (CM)</b>	63,5 x 46	—
<b>COLORES</b>	▲	Beige (000)

**Cantidad por cada paquete:** 1 ▲ CD400 Colores: Azul Pizarra (401), Café Beige (157), Castaño Oscuro (131), Negro (110).

# SERVIDORES DE COMIDA AISLADA (NO ELÉCTRICOS)



## Portadores Isotérmicos UPCS400 Ultra Pan Carrier®

- Se adaptan a fuentes de tamaño completo de 10,16 cm de profundidad.
- Sostienen las comidas calientes o frías de manera segura durante cuatro horas o más.

**Colores:** Gris Moteada (480)  
Azul Pizarra (401), Castaño Oscuro (131).

**Nota:** Coloque los recipientes de alimentos sobre los rieles. Los recipientes no deben colocarse en el piso de una cámara del Camcarrier®. Por favor, use los tamaños especificados de los recipientes de alimentos.

**Nota:** Puede obtener mejores resultados cargando fuentes a una temperatura de entre 82° y 88°C. Si carga fuentes metálicas a más de 121°C puede provocar daños en el carro.



**CONVENIENTE**  
Área de exhibición de recipientes facilita el servicio (no debe usarse durante el transporte).

**FÁCIL DE LIMPIAR**  
La puerta se puede quitar para facilitar la limpieza.

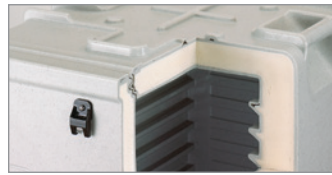

**RETENCIÓN DE TEMPERATURA**  
El aislante de poliuretano mantiene caliente a la comida caliente y fría a la comida fría.



**EL CLIP DEL MENÚ**  
Reduce la necesidad de abrir la puerta.

**DISEÑO ERGONÓMICO**  
Asas irrompibles, ergonómicas, integradas para un acarreo cómodo entre dos personas.

**ACCESO RÁPIDO**  
Una sola cerradura de nylon, de 23 cm, para abrir y cerrar rápidamente y con seguridad.

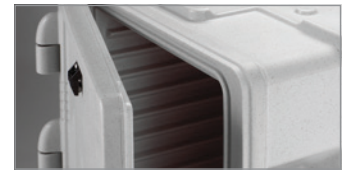

**SU JUNTA INTEGRADA**  
Elimina la necesidad de una junta removible.

**CONTROL DE PRESIÓN**  
Ventila integrada

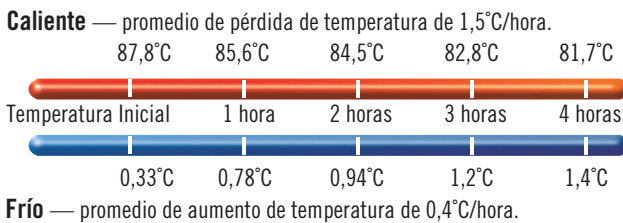

CÓDIGO	UPCS400
<b>DIM. EXTERIORES</b> A x P x ALT	63,5 x 45,7 x 63,5 cm
<b>DIM. INTERIORES</b> A x P x ALT	53,3 x 33,5 x 49 cm
<b>PESO DE LA UNIDAD</b>	21,1 kg
<b>PARA CAMDOLLY</b>	CD400, CDC400
<b>Cantidad por cada paquete:</b> 1	<b>Colores:</b> Gris Moteada (480), Castaño Oscuro (131).

## Capacidad del UPCS400

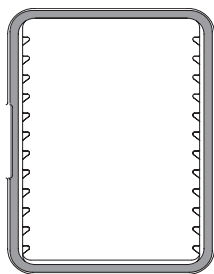

Configuración del riel UPCS400

CAPACIDAD 1/1 GN: PROFUNDIDAD DEL RECIPIENTE	NÚMERO DE RECIPIENTES
6,5 cm	6
10	4
15	3
20	2

También sostiene los recipientes de GN 1/2 y 1/3.

## Accesorios opcionales



CÓDIGO	UPCS400CK	CD400	400STP
<b>DESCRIPTION</b>	Ruedas*	Camdolly®	Correa
<b>DIM. EXT. (CM)</b>	∅ 12,7	71 x 53 x 23	500 cm largo
<b>DIM. INT. (CM)</b>	—	63,5 x 46	—
<b>COLORES</b>	—	▲	Beige (000)

**Cantidad por cada paquete:** 1  
\*Kit de ruedas opcional para UPCS400: 2 fijas, 2 giratorias, 1 con freno.  
▲ CD400 Colores: Azul Pizarra (401), Café Beige (157), Castaño Oscuro (131), Negro (110).

# SERVIDORES DE COMIDA AISLADA (NO ELÉCTRICOS)



## Una Fuente GN, Carros de Carga Superior

- Los carritos isotérmicos que se cargan por arriba guardan, transportan y sirven un solo recipiente de tamaño completo de comida caliente o fría.
- Polietileno resistente y duradero sin juntas y con espeso aislante de hule espuma.
- Asas premoldeadas en los cuatro lados para un acarreo y manejo fáciles.
- La Serie 100 se interapila dentro de la misma serie y el modelo 240MPC se apila sólo con los 240MPCs.
- Úselos con barras divisorias para guardar recipientes fraccionarios múltiples.
- Los recipientes son fáciles de quitar usando muescas para los dedos.
- Los carritos isotérmicos se entrelazan y apilan para su transporte y almacenaje.

**Colores de UPCS:** Castaño Oscuro (131), Café Beige (157), Gris Moteado (480), Negro (110).

**Colores de MPC y MPCHL:** Azul Marino (186), Azul Pizarra (401), Azul Frío (159), Café Beige (157), Castaño Oscuro (131), Rojo Ladrillo (402), Verde (519), Negro (110), Rojo Ardiente (158).

**Colores de UPC:** Azul Pizarra (401), Castaño Oscuro (131), Negro (110), Gris Granito (191), Verde Granito (192).

Vea la información para hacer pedidos en la sección de recipientes Gastronorm.

**Nota:** Coloque los recipientes de alimentos sobre los rieles. Los recipientes no deben colocarse en el piso de una cavidad de un Camcarrier®.

**Nota:** Puede obtener mejores resultados cargando fuentes a una temperatura de entre 82° y 88°C. Si carga fuentes metálicas a más de 121°C puede provocar daños.



**Caliente** — promedio de pérdida de temperatura de 1,5°C/hora.

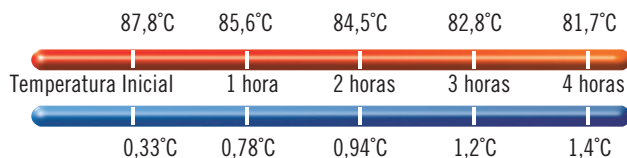

**Frío** — promedio de aumento de temperatura de 0,4°C/hora.

UPC140



UPC160

Se muestra con separadores y con recipientes para alimentos de tamaños fraccionarios.

UPC100  
No hay barras divisorias disponibles para el UPC100.

## Camcarrier®

Construcción de una pieza en polietileno sin juntas, junta hermética desmontable y recios cierres de plástico.

CÓDIGO	240MPC	100MPCHL
<b>CAPACIDAD DE COMPARTIMENTO</b>	1 GN 1/2 - recipiente de 10 cm de prof.	1 GN 1/1 - recipiente de 20 cm de prof.
<b>DIM. EXTERIORES A x P x ALT</b>	42 x 35 x 19 cm	68 x 45 x 39,5 cm
<b>DIM. INTERIORES A x P x ALT</b>	34 x 28 x 10,2 cm	55 x 35 x 20,5 cm
<b>CAPACIDAD A GRANEL*</b>	5,96 L	38 L
<b>PARA CAMDOLLY®</b>	CD1420	CD100, CD100H, CD100HB

Cantidad por cada paquete: 1 \*Sin usar recipientes para almacenar alimentos. 240MPC y 100MPCHL sin barra divisoria.

# SERVIDORES DE COMIDA AISLADA (NO ELÉCTRICOS)



## Serie S

De construcción duradera en polipropileno, junta integrada y anchos cierres de nylon. De apariencia contemporánea y con un rendimiento isotérmico superior a un precio económico. Escoja entre 3 tamaños y 5 colores.



CÓDIGO	UPCS140	UPCS160*	UPCS180
CAPACIDAD DE COMPARTIMENTO	1 GN 1/1 - recipiente de 10 cm de prof.	1 GN 1/1 - recipiente de 15 cm de prof.	1 GN 1/1 - recipiente de 20 cm de prof.
DIM. EXTERIORES A x P x ALT	64 x 43,5 x 22 cm	64 x 43,5 x 26 cm	64 x 43,5 x 30,5 cm
PARA CAMDOLLY®	CD160	CD160	CD160

Cantidad por cada paquete: 1 \*No se puede usar la UPCS160 con el Camchiller.

## Ultra Pan

Construcción de una pieza, en polietileno sin juntas, junta hermética desmontable y anchos cierres de nylon. Escoja entre 3 tamaños y 10 colores.



CÓDIGO	UPC140	UPC160	UPC180
CAPACIDAD DE COMPARTIMENTO	1 GN 1/1 - recipiente de 10 cm de prof.	1 GN 1/1 - recipiente de 15 cm de prof.	1 GN 1/1 - recipiente de 20 cm de prof.
DIM. EXTERIORES A x P x ALT	63 x 44 x 21 cm	63 x 44 x 26 cm	63 x 44 x 30,5 cm
PARA CAMDOLLY	CD100H, CD1826HB, CD160	CD100H, CD1826HB, CD160	CD100H, CD1826HB, CD160

Cantidad por cada paquete: 1

## Fuentes GN de Apilado Múltiple, Carros de Carga Superior

### Serie 100

Guarde y apile recipientes de alimentos o coloque la comida directamente en el compartimento.



CÓDIGO	100MPC	UPC100
CAPACIDAD DE COMPARTIMENTO	3 GN 1/1 - recipientes de 6,5 cm de prof. 2 GN 1/1 - recipientes de 10 cm de prof. 1 GN 1/1 - recipiente de 10 cm ó de 20 cm de prof.	3 GN 1/1 - recipientes de 6,5 cm de prof. 2 GN 1/1 - recipientes de 10 cm de prof. 1 GN 1/1 - recipiente de 10 cm ó de 20 cm de prof.
DIM. EXTERIORES	68 x 45 x 38 cm	68 x 46 x 40 cm
DIM. INTERIORES	55 x 35 x 20,5 cm	56,5 x 33 x 20,5 cm
CAPACIDAD A GRANEL*	38 L	38 L
PARA CAMDOLLY	CD100H, CD1826MTC, CD100HB, CD1826MTCHB, CD100, CD2028	CD100H, CD1826MTC, CD100HB, CD1826MTCHB, CD100, CD2028

Cantidad por cada paquete: 1 \*Sin usar recipientes para almacenar alimentos. 100MPC y UPC100 sin barra divisoria.

## Accesorios

CÓDIGO	DIM. DE TOTAL EXTERIOR
Barras divisoras para recipientes de alimentos	
DIV12	32,38 cm largo
Cantidad por cada paquete: 1	
Colores: Blanco (148), Transparente (135).	



# GUÍA DE CAPACIDAD DE LOS TRANSPORTADORES

## Ejemplos de Carga para los Transportadores Isotérmicos Cambro®

### DE CARGA POR ARRIBA

UPC140-UPC180  
UPCS140-UPCS180  
UPCSS160

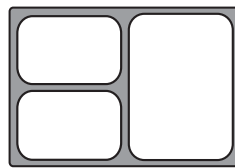
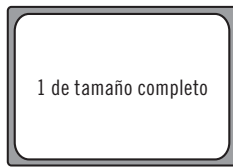

Para una comida de tres platos:  
2 x GN 1/4  
1 x GN 1/2  
1 separador DIV12 (aprox. 14 comidas)

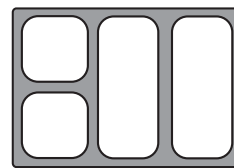

Para una comida de 4 platos:  
2 x GN 1/6  
2 x GN 1/3  
2 separador DIV12 (aprox. 14 comidas)

### DE CARGA POR ARRIBA

100 series  
100MPC  
UPC100

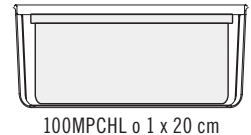
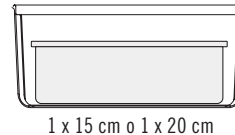
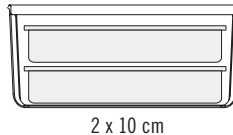
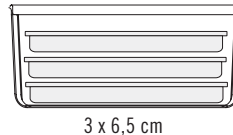

### CARGADORES POR EL FRENTE

UPC300  
1318CC  
UPC600 (x2)  
UPC1200 (x4)

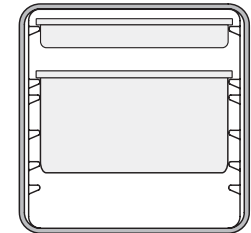
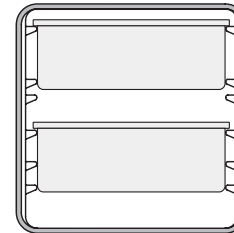
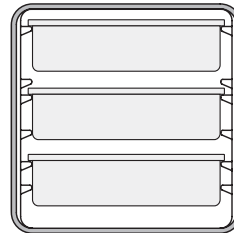
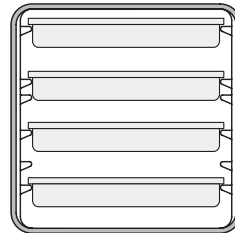

### CARGADORES POR EL FRENTE

UPC400  
UPCS400  
UPCH400(2)  
UPC800 (x2)  
UPCH800(2) (x2)  
UPC1600 (x4)  
UPCH1600(2) (x4)

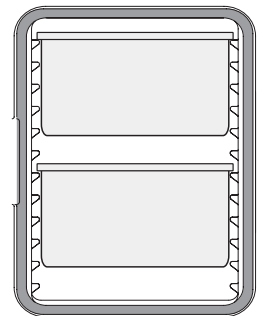
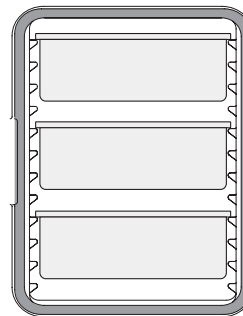
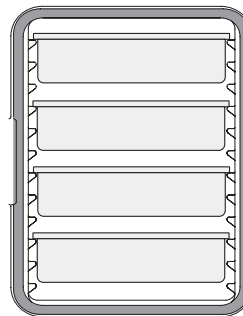
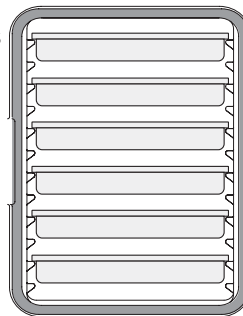

### CAMCARRIERS® Y CAMCARTS® PARA BANDEJAS DELGADAS

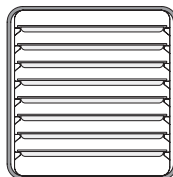

1318CC  
placas delgadas de 1/2 tamaño (x8)

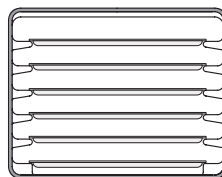

1826MTC  
placas delgadas de tamaño completo (x6)  
1826DTC (x4)

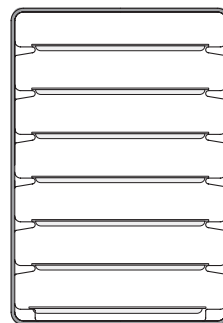

1826LTC3  
7 x placas delgadas de tamaño completo

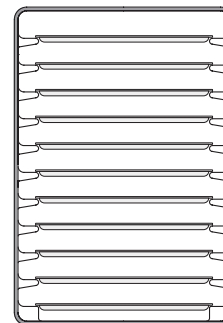

Camtherm Low  
11 x placas delgadas de tamaño completo  
Camtherm Tall (x2)

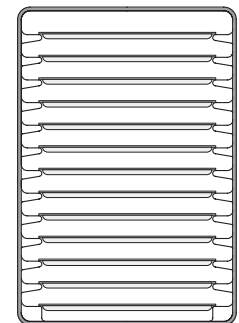

1826LTC  
13 x placas delgadas de tamaño completo

### RESUMEN DE TAMAÑOS DE LOS RECIPIENTES GN

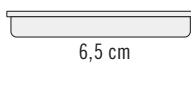
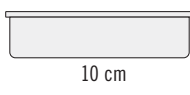
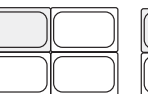
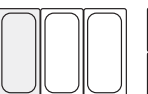
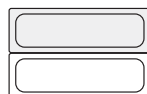

Profundidad en centímetros

# MANTENIMIENTO DE LA TEMPERATURA – OPTIMIZA EL RENDIMIENTO

## DE LA RETENCIÓN DE LOS ALIMENTOS

### Camchiller®– Tamaño Completo GN 1/1 y Medio Tamaño GN 1/2

- Úselo para:
  - Pre-enfriar el compartimento del gabinete.
  - Guardar los alimentos empacados en los compartimentos para los recipientes de alimentos (Sólo los de medio tamaño).
  - Maximizar la retención de los alimentos fríos.
  - Minimizar el espacio abierto en el compartimento.
- Fácil de usar:
  1. Congélelo durante 8 horas.
  2. Deslice uno o dos en los rieles superiores y pre-enfríe el compartimento 15 a 20 minutos.
  3. Cárguelo en recipientes de alimentos pre-enfriados debajo del Camchiller. (A)
  4. Vaya bajando los recipientes y el Camchiller según vaya sacando los alimentos. (B)

## RETENCIÓN FRÍA

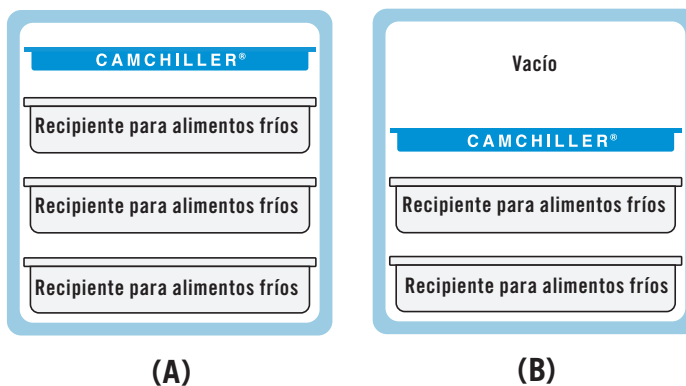

### Thermobarrier®– Tamaño Completo GN 1/1

- Úselo para:
  - Retener alimentos calientes y fríos en el mismo compartimento del gabinete.
  - Minimizar el espacio abierto en el compartimento.
- Fácil de usar:
  1. Deslícelo entre los alimentos calientes arriba y los alimentos fríos abajo. (A)
  2. Deslícelo por debajo de los alimentos calientes cargados en el espacio del compartimento superior. (B)
  3. Deslícelo por arriba de los alimentos fríos cargados en el espacio del compartimento inferior. (C)

## RETENCIÓN CALIENTE Y FRÍA

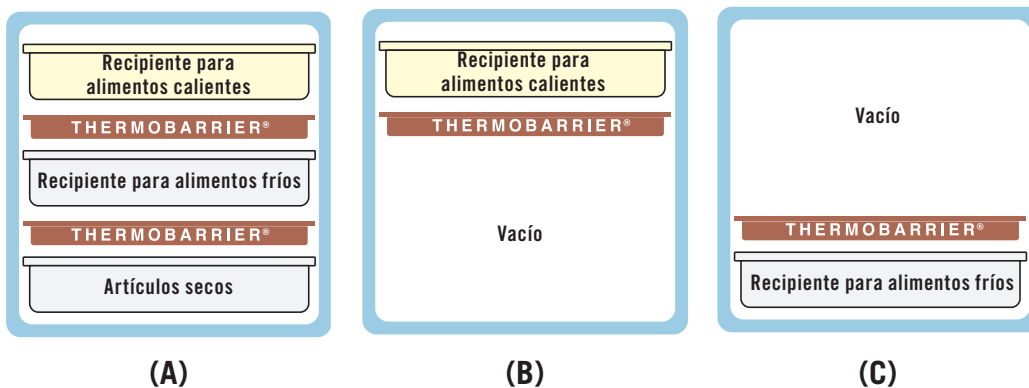

### Camwarmer®– Medio Tamaño GN 1/2

- Úselo para:
  - Pre-calentar el compartimento del gabinete.
  - Maximizar la retención de los alimentos calientes.
  - Minimizar el espacio abierto en el compartimento.
- Fácil de usar:
  1. Calientelo en un horno a 180°C durante 45 minutos.
  2. Deslice dos Camwarmers en los rieles inferiores y pre-caliente el compartimento 15 a 20 minutos. (O póngale una tapa de recipiente de alimentos o una bandeja delgada de altas temperaturas)
  3. Cargue los recipientes de alimentos pre-calentados arriba de los Camwarmers. (A)
  4. Vaya subiendo los recipientes y los Camwarmers según vaya sacando los alimentos. (B)

## RETENCIÓN CALIENTE

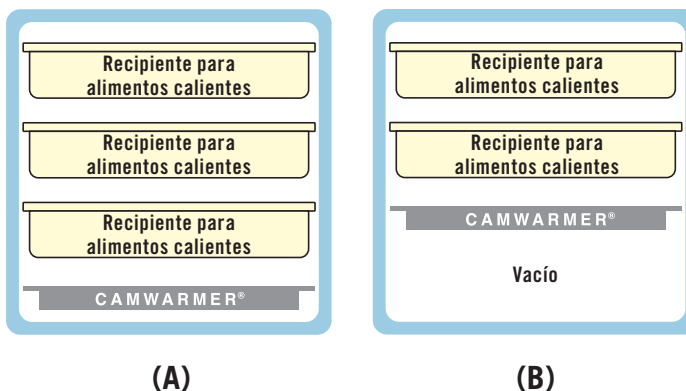

# HERRAMIENTAS PARA MANTENER LA TEMPERATURA

## Camchiller®

- Una herramienta fácil de usar para mantener temperaturas frías de los alimentos.
- Extienda el tiempo de retención fría o realce la seguridad en la retención por debajo de 5°C cuando se requiere de un acceso frecuente.

- Congéelos primero y después úselos para pre-enfriar el gabinete antes de cargarlo.



**Frío** — promedio de aumento de temperatura de 16,94°C/hora.

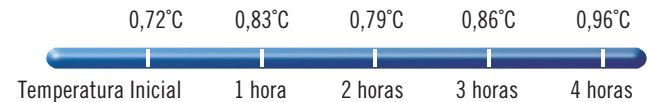

CÓDIGO	CP3253 Tamaño Completo GN	CP2632 Medio Tamaño GN	CP814 Camchiller 20 x 46
PARA	Transportar Alimentos: UPC300, 300MPC, 1318CC, 1318MTC, UPC400, UPCS400, UPC100, UPC600, UPC800, UPC1200, UPC1600, UPCSS160 Camcruisers®: CVC72*, CVC724* Combo Carts™: Todos Los Modelos CamKiosk®: Todos Los Modelos	Transportar Alimentos: UPC300, 300MPC, 1318CC, 1318MTC, UPC140, UPC160, UPC180, UPC400, UPCS400, UPC600, UPC800, UPCS140, UPCS160, UPCS180 Camcruisers: CVC72*, CVC724* CamKiosk®: Todos Los Modelos	Cajas para Alimentos: 12189CW, 12189P, 12186CW, 12186P Camcruisers: CVC55, CVC72*, CVC724* CamKiosk®: Todos Los Modelos
DIMENSIONES L x A x ALT	53 x 32,5 x 3 cm	32,5 x 26,5 x 3 cm	35,56 x 20,32 x 3,8 cm
COLOR	Azul Glacial (443)	Azul Glacial (443)	Azul Frío (159)
Cantidad por cada paquete: 1	Color/EnStock Color: Azul Glacial (443), Azul Frío (159).	*Receptáculo de arriba	

## ThermoBarrier®

- Úsela para minimizar el espacio vacío y la pérdida de la temperatura de los alimentos dentro de un compartimento parcialmente lleno.



CÓDIGO	UPC300DIV	300DIV	400DIV	1200DIV	1600DIV
PARA	UPC300, 1318CC	300MPC, 1318MTC, UPC600	UPC400, UPC800, UPC400SP, UPCS400, UPC800SP	UPC1200, CVC72, CVC724	UPC1600, CamKiosk
DIMENSIONES L x A x ALT	53 x 33 x 2,5 cm	53 x 33 x 2,5 cm	54 x 33 x 2,5 cm	53 x 33,5 x 3,5 cm	53 x 33,5 x 3,8 cm
COLOR	Charcoal Gray (615)	Café Beige (157)	Gris (180)	Castaño Oscuro (131)	Azul Pizarra (401)
CANTIDAD POR CADA PAQUETE	1	1	1	2	2

## Camwarmer®

- Cerciorarse de mantener calientes a las comidas calientes durante la retención y transporte.
- Guárdelo en un gabinete con los alimentos calientes para extender

el tiempo de retención o para realzar la retención segura por encima de los 65°C cuando se requiere un acceso frecuente.



CÓDIGO	1210PW	HP2632
PARA	UPC300, 300MPC, 1318CC, 1318MTC, UPC400, UPCS400, UPC600, UPC800	UPC300, 300MPC, 1318CC, 1318MTC, UPC140, UPC160, UPC180, UPC400, UPCS400, UPC600, UPC800, UPCS140, UPCS160, UPCS180
DIMENSIONES L x A x ALT	34 x 27,5 x 4 cm	32,5 x 26,5 x 3 cm
COLOR	Gris Granito (191)	Rojo fuego (444)
Cantidad por cada paquete: 1		

**UPC400 con el cargador Camwarmer.** Se recomiendan dos Camwarmers por cada compartimento.

# CAMDOLLIES® PARA CARROS Y SERVIDORES DE BEBIDA AISLADA

## Con Mangos



**CD100H**  
**DIM. EXTERIOR** A x P x ALT:  
 49,5 x 84 x 92 cm  
**DIM. INTERIOR** A x P:  
 44,8 x 67 cm  
**CAPACIDAD DE CARGA:** 159 kg  
**TIPO DE RUEDAS:** A  
**PARA:** 50LCD, 350LCD, 500LCD, UC250, UC500, 100MPCHL, UPC140, UPC160, UPC180, 100MPC, 300MPC, UPC300, UPC100, UPCS140, UPCS160, UPCS180, UPCSS160



**CD300H**  
**DIM. EXTERIOR** A x P x ALT:  
 48,5 x 77,5 x 92,7 cm  
**DIM. INTERIOR** A x P:  
 43,2 x 59,7 cm  
**CAPACIDAD DE CARGA:** 159 kg  
**TIPO DE RUEDAS:** A  
**PARA:** 1000LCD, UC1000, 300MPC, 1318MTC, UPC300, 1318CC, 250LCD, 350LCD, 500LCD, UC250, UC500, UPCS140, UPCS160, UPCS180, UPCSS160



**CD1826H**  
**DIM. EXTERIOR** A x P x ALT:  
 50,8 x 80 x 97,8 cm  
**DIM. INTERIOR** A x P:  
 46 x 66 cm  
**CAPACIDAD DE CARGA:** 136 kg  
**TIPO DE RUEDAS:** A  
**PARA:** 250LCD, 350LCD, 500LCD, 1000LCD, UC250, UC500, UC1000, 100MPC, 300MPC, UPC300, UPCS140, UPCS160, UPCS180, UPCSS160



**CD1826MTC**  
**DIM. EXTERIOR** A x P x ALT:  
 60 x 90 x 92,4 cm  
**DIM. INTERIOR** A x P:  
 55 x 72,1 cm  
**CAPACIDAD DE CARGA:** 159 kg  
**TIPO DE RUEDAS:** A  
**PARA:** 100MPC, UPC100, UPC400, 1826MTC



**CD2020H**  
**DIM. EXTERIOR** A x P x ALT:  
 56,5 x 65,7 x 93,7 cm  
**DIM. INTERIOR** A x P:  
 51,5 x 51,1 cm  
**CAPACIDAD DE CARGA:** 159 kg  
**TIPO DE RUEDAS:** B  
**PARA:** 250LCD, 350LCD, 500LCD, 1000LCD, UC1000



## Ruedas Traseras Grandes



**CD100HB**  
**DIM. EXTERIOR** A x P x ALT:  
 60,6 x 83,5 x 93,7 cm  
**DIM. INTERIOR** A x P:  
 46 x 68,6 cm  
**CAPACIDAD DE CARGA:** 159 kg  
**TIPO DE RUEDAS:** C  
**PARA:** 250LCD, 350LCD, 500LCD, 1000LCD, UC250, UC500, UC1000, 100MPCHL, 100MPC, UPC100, 300MPC, UPC300



**CD300HB**  
**DIM. EXTERIOR** A x P x ALT:  
 60 x 75,9 x 92 cm  
**DIM. INTERIOR** A x P:  
 43,2 x 59,8 cm  
**CAPACIDAD DE CARGA:** 159 kg  
**TIPO DE RUEDAS:** C  
**PARA:** 250LCD, 350LCD, 500LCD, 1000LCD, UC250, UC500, UC1000, 300MPC, 1318MTC, UPC300, 1318CC, UPCS140, UPCS160, UPCS180, UPCSS160



**CD1826HB**  
**DIM. EXTERIOR** A x P x ALT:  
 59,7 x 82,6 x 93 cm  
**DIM. INTERIOR** A x P:  
 46,5 x 66,7 cm  
**CAPACIDAD DE CARGA:** 136 kg  
**TIPO DE RUEDAS:** C  
**PARA:** 250LCD, 350LCD, 500LCD, UPC140, UPC160, UPC180, 300MPC, 1318MTC, UPC300, 1318CC, UPCS140, UPCS160, UPCS180, UPCSS160



**CD1826MTCHB**  
**DIM. EXTERIOR** A x P x ALT:  
 70,2 x 89 x 93,5 cm  
**DIM. INTERIOR** A x P:  
 55 x 72,1 cm  
**CAPACIDAD DE CARGA:** 159 kg  
**TIPO DE RUEDAS:** C  
**PARA:** 1000LCD, UC1000, 100MPC, UPC100, UPC400, 1826MTC



**CD2020HB**  
**DIM. EXTERIOR** A x P x ALT:  
 66,7 x 67,3 x 93 cm  
**DIM. INTERIOR** A x P:  
 52 x 52,5 cm  
**CAPACIDAD DE CARGA:** 159 kg  
**TIPO DE RUEDAS:** C  
**PARA:** 250LCD, 350LCD, 500LCD





# CAMDOLLIES® PARA CARROS Y SERVIDORES DE BEBIDA AISLADA

## Sin Mangos



### CD100

**DIM. EXTERIOR A x P x ALT:**  
50 x 73 x 26,7 cm

**DIM. INTERIOR A x P:**  
43,7 x 67 cm

**CAPACIDAD DE CARGA:** 136 kg

**TIPO DE RUEDAS:** A

**PARA:** 250LCD, 350LCD, 500LCD, UC250, UC500, 100MPCHL, 100MPC, 300MPC, UPC300, UPC100, UPCS140, UPCS160, UPCS180, UPCSS160



### CD160

**DIM. EXTERIOR A x P x ALT:**  
42 x 62,2 x 26,5 cm

**DIM. INTERIOR A x P:**  
36,2 x 56,5 cm

**CAPACIDAD DE CARGA:** 136 kg

**TIPO DE RUEDAS:** A

**PARA:** UPCS140, UPCS160, UPCS180, UPCSS160, UPC140, UPC160, UPC180



### CD300

**DIM. EXTERIOR A x P x ALT:**  
64,8 x 48,9 x 26,7 cm

**DIM. INTERIOR A x P:**  
42,9 x 58,6 cm

**CAPACIDAD DE CARGA:** 159 kg

**TIPO DE RUEDAS:** A

**PARA:** 1000LCD, UC1000, 300MPC, 1318MTC, UPC300, 1318CC, UPCS140, UPCS160, UPCS180, UPCSS160



### CD400

**DIM. EXTERIOR A x P x ALT:**  
53 x 71,4 x 23 cm

**DIM. INTERIOR A x P:**  
47 x 65 cm

**CAPACIDAD DE CARGA:** 136 kg

**TIPO DE RUEDAS:** A

**PARA:** UPCS400, UPC400



### CDC300

**DIM. EXTERIOR A x P x ALT:**  
44 x 63,1 x 18,6 cm

**DIM. INTERIOR A x P:**  
43,2 x 62,2 cm

**CAPACIDAD DE CARGA:** 136 kg

**TIPO DE RUEDAS:** D

**PARA:** EPP400, EPP300, UPC300, EPP180SW, EPP160SW



### CDC400

**DIM. EXTERIOR A x P x ALT:**  
46,9 x 64,2 x 17,5 cm

**DIM. INTERIOR A x P:**  
46 x 62,3 cm

**CAPACIDAD DE CARGA:** 136 kg

**TIPO DE RUEDAS:** D

**PARA:** UPC400, EPP180XLTSW



### CD1420

**DIM. EXTERIOR A x P x ALT:**  
41,5 x 55,5 x 20,5 cm

**DIM. INTERIOR A x P:**  
35,5 x 49,5 cm

**CAPACIDAD DE CARGA:** 159 kg

**TIPO DE RUEDAS:** B

**PARA:** 100LCD



### CD2020

**DIM. EXTERIOR A x P x ALT:**  
57 x 57 x 21 cm

**DIM. INTERIOR A x P:**  
51,1 x 51,1 cm

**CAPACIDAD DE CARGA:** 136 kg

**TIPO DE RUEDAS:** B

**PARA:** 250LCD, 350LCD, 500LCD, 1000LCD, UC1000



### CD2028

**DIM. EXTERIOR A x P x ALT:**  
55,6 x 77 x 21 cm

**DIM. INTERIOR A x P:**  
49,5 x 71 cm

**CAPACIDAD DE CARGA:** 159 kg

**TIPO DE RUEDAS:** B

**PARA:** 100MPC, UPC100, 300MPC, UPC300, UPC400



### Colores de Camdolly®:

Café Beige (157), Castaño Oscuro (131), Negro (110), Azul Pizarra (401).

**Color de CDC300 y CDC400:** Rojo (358).

### Tipo de ruedas:

- (A) Ruedas de 12,7 cm, 2 fijas, 2 giratoria, una con freno.
- (B) Ruedas de 7,6 cm, 4 giratorias, sin frenos.
- (C) Ruedas traseras grandes de 25,4 cm, dos ruedas delanteras giratorias de 12,7 cm, 1 con freno.
- (D) Ruedas de 10,2 cm, 4 giratoria, 2 con freno.

## Accesorios Opcionales



### 400STP (CORREA)

**DIMENSION:** 381 cm largo

### UTHSTP (CORREA)

**DIMENSION:** 508 cm largo



### 1826HAR (ARNÉS DE ELEVACIÓN)

**DIMENSION:** 360,68 cm largo



## Contenedores Isotérmicos para Líquidos

- Se utiliza para sostener, transportar y servir bebidas calientes o frías hasta cuatro horas.
- Caliéntela o enfríela antes de su uso para garantizar una óptima eficiencia funcional.
- Fuertes cierres aseguran las tapas apretadamente y nunca se oxidan.
- Grifo empotrado a prueba de goteo para un fácil acceso en autoservicios.
- Contraplacas metálicas moldeadas por dentro. Evitan que la cerrajería se rompa y se salga del contenedor.

# CONTENEDORES ISOTÉRMICOS PARA LÍQUIDOS



## Contenedores Isotérmicos para Líquidos

UC1000 está cubierto por la patente estadounidense D 403,916.



- Apile las unidades en los soportes para llenar tazas grandes o jarras de café.
- El apilado entrelazado stack asegura un apilamiento estable durante el transporte y el almacenaje.



**Válvula de ventilación**  
Regula la presión permitiendo la salida de vapor y facilitando la apertura.



**Grifo**  
Está empotrado para ajustarse a tazas más grandes. Permite un surtido parejo, eliminando los goteos. Dos posiciones, una para surtido continuo y otra para surtido individual.



**Contraplacas metálicas moldeadas por dentro**  
Evitan que la cerrajería se rompa y se salga del contenedor.



### Apile:

- El 100LCD con el 100LCD
- Todas las unidades 250, 350 y 500
- UC1000 y 1000LCD

**Caliente** — promedio de pérdida de temperatura de 1,5°C/hora.

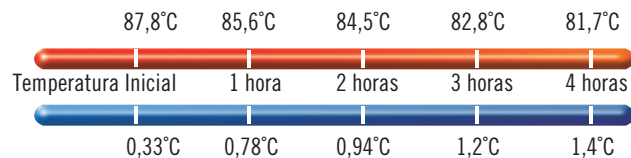

**Frío** — promedio de aumento de temperatura de 0,4°C/hora.



**Ultra Camtainers®**  
Incluyen anchos cierres de nylon que son fáciles de abrir y de cerrar con una mano.



## Tapa de Contenedor Camtainer

Las cubiertas duraderas y atractivas decoran y extienden la vida útil de sus Camtainers.

Opciones de personalización disponibles. Póngase en contacto con su representante de Cambio para obtener información detallada (Modelos de portadas en la página siguiente.).



**Camtainers®**  
Incluyen cierres resistentes de plástico que aseguran las tapas en forma ajustada y nunca se oxidarán.

# CONTENEDORES ISOTÉRMICOS PARA LÍQUIDOS



## Camtainers®

El estándar para muchos de los que se dedican a los banquetes a domicilio, escoja entre cuatro tamaños para el servicio de bebidas y un modelo sin grifo que se usa para sopas. Los cuatro cierres resistentes de plástico en cada unidad se abren y se cierran fácilmente y nunca se oxidarán.



CÓDIGO	100LCD	250LCD	500LCD	1000LCD	350LCD Sopa
<b>CAPACIDAD</b>	5,7 L	9,5 L	17,9 L	44,5 L	12,7 L
<b>TAZAS DE 210 ML.</b>	27	45	86	214	61
<b>GRIFO</b>	SÍ	SÍ	SÍ	SÍ	—
<b>DIM. EXTERIORES A x P x ALT</b>	29 x 26,5 x 44 cm	42 x 23 x 47 cm	42 x 23 x 62 cm	53 x 41,5 x 63 cm	42 x 23 x 47 cm
<b>PARA CAMDOLLY®</b>	CD1420	CD100H, CD1826H, CD300H, CD2020H, CD100HB, CD300HB, CD1826HB, CD2020HB, CD100, CD2020	CD100H, CD1826H, CD300H, CD2020H, CD100HB, CD300HB, CD1826HB, CD2020HB, CD100, CD2020	CD300H, CD1826H, CD2020H, CD100HB, CD300HB, CD1826MTCHB, CD300, CD2020	CD100H, CD1826H, CD300H, CD2020H, CD100HB, CD300HB, CD1826HB, CD2020HB, CD100, CD2020
<b>TAPA DE CONTENEDOR CAMTAINER</b>	—	250LCDCVR	500LCDCVR	1000LCDCVR	—

**Cantidad por cada paquete:** 1 **Colores:** Azul Marino (186), Azul Pizarra (401), Café Beige (157), Castaño Oscuro (131), Rojo Ladrillo (402), Verde (519), Negro (110), Rojo Ardiente (158). El tapón de ventilación está cubierto por la patente estadounidense D 553,717 S.

## Ultra Camtainers®

Una línea contemporánea que incluye dos anchos cierres de nylon por unidad que son fáciles de abrir y de cerrar.



CÓDIGO	UC250	UC500	UC1000
<b>CAPACIDAD</b>	10,4 L	19,9 L	39,7 L
<b>TAZAS DE 210 ML.</b>	50	96	192
<b>DIM. EXTERIORES A x P x ALT</b>	42,5 x 30 x 50 cm	42,5 x 30 x 68 cm	52 x 41,5 x 65,5 cm
<b>PARA CAMDOLLY®</b>	CD100H, CD1826H, CD300H, CD100HB, CD300HB, CD100	CD100H, CD1826H, CD300H, CD100HB, CD300HB, CD100	CD300H, CD1826H, CD2020H, CD100HB, CD300HB, CD1826MTCHB, CD300, CD2020
<b>TAPA DE CONTENEDOR CAMTAINER</b>	UC250CVR	UC500CVR	UC1000CVR

**Cantidad por cada paquete:** 1 **Colores:** Azul Marino (186), Azul Pizarra (401), Café Beige (157), Castaño Oscuro (131), Rojo Ladrillo (402), Verde (519), Negro (110), Gris Granito (191), Verde Granito (192), Arena Granito (194). El tapón de ventilación está cubierto por la patente estadounidense D 553,717 S.

## Camserver®

- Un servidor para bebidas calientes o frías.
- Armazón de polietileno de doble pared con aislante de hule espuma retiene temperaturas.

**Colores:** Negro (110), Topo Oscuro (417), Gris Granito (191).



CSR3  
Se muestra en el color Gris Castaño Oscuro.

CSR5  
Se muestra en Negro.



La altura aproximada es de 18 cm desde el mostrador hasta el grifo.



Atractiva placa de identificación hecha de latón. Se incluyen 2 placas: coffee/decaf (café/café descafeinado) y tea/hot water (té/agua caliente).

CÓDIGO	DIMENSIONES EXTERNAS A x P x ALT	CAPACIDAD	NÚMERO DE TAZAS DE 210 ML
CSR3	34 x 46,5 x 60 cm	11,5 L	54
CSR5	34 x 46,5 x 71	19	91

**Cantidad por cada paquete:** 1

# CARROS PARA SERVICIO DE BEBIDAS

- Ideal para servicio de desayuno, café o bocadillos.
- Use el tablero para sostener los Servidores de Bebidas Cambro, los Recipientes Organizadores Versa o las Bandejas de Exhibición con Tapas para los alimentos.
- Guarde los utensilios para beber, artículos adicionales de comida u otros suministros en el compartimento abierto.
- Los gabinetes isotérmicos guardan comida caliente o fría en bandejas delgadas de tamaño completo, de 1/2 ó de 1/3 o en bandejas Camtray® métricas (3253) de Cambro.

**Colores:** Azul Pizarra (401), Gris Granito (191), Verde Granito (192).

Consulte la sección de Organizadores para más información sobre recipientes para condimentos.

Vea más información sobre los Camtainers en la sección Camtainer.

**Color de las rejillas de alambre:** Plata (000).

**Ruedas de 15,24 cm:** 2 fijas, 2 giratorias, 1 con freno.

Si desea las especificaciones completas, sírvase llamar o escribir a Cambro®.



MDC24F se muestra en color Gris Granito (191).

El Carrito para el Servicio de Bebidas está diseñado para acomodar Contenedores de Líquidos sólo en el punto de servicio. Se recomienda un carrito o una carretilla con correa de seguridad para mover los Contenedores de Líquidos a distancias más largas o sobre pisos disparesos.

CÓDIGO	DIM. EXTERNAS L x A x ALT	CANTIDAD POR CADA PAQUETE
MDC24	113 x 76 x 112 cm	1
MDC24F	113 x 76 x 112	1
<b>ACCESORIOS OPCIONALES</b>		
<b>Depósitos de condimentos</b>		
5412CBP	30,5 x 13 x 11	12
<b>Camtainer®</b>		
100LCD	26,5 x 30 x 44	1
<b>Rejilla de alambre</b>		
MDC24R	58,4 x 43,2 x 35,5	1
<b>Camchiller®</b>		
CP3253	53 x 33 x 3,8	1

El uso de rejillas en el carro MDC24 y MDC24F permitirá la siguiente configuración de recipientes y bandejas:

DESCRIPCIÓN	GN (1/1)	GN (1/2)	GN (1/3)
Recipientes de 6,5 cm	(4) 12CW	(8) 22CW	(12) 32CW
Recipientes de 10 cm	(3) 14CW	(6) 24CW	(9) 34CW
Recipientes de 15 cm	(2) 16CW	(4) 26CW	(6) 36CW
Recipientes de 20 cm	(1) 18CW*	(2) 28CW*	(3) 38CW*

\*Con espacio para un recipiente de 6,5 cm o de 10 cm arriba de la unidad de 20 cm. (10 de c/u) 3253 Bandejas Gastronorm Camtrays métricas.

### Dimensiones del Compartimento

Compartimento de estantes	A 96,5 cm	P 64 cm	Alt 25,4 cm
Compartimentos de retención	A 44,5 cm	P 60,3 cm	Alt 36 cm

El tapón de ventilación está cubierto por la patente estadounidense D 553,717.



El MDC24 tiene un tablero ahuecado que acomoda 3 Camtainers y organizadores de condimentos apilados. El MDC24 se muestra en color Gris Granito (191) con Camtainers de 3,8 L, con recipientes para condimentos y con la rejilla de alambre junto con bandejas 3253 Gastronorm, todos ellos opcionales.

### Rejilla de alambre MDC24R

Aproveche nuestras rejillas de alambre (se venden por separado) para organizar recipientes y bandejas en el carro. La rejilla se ajusta a los recipientes para alimentos de tamaño completo, de 1/2 y de 1/3 y a las bandejas 3253. Cuando la rejilla se coloca en el área central del carro, queda un espacio a ambos lados de la posición del recipiente para las unidades isotérmicas frías (2617CP) de Cambro. También le caben dos Camchillers®, modelo CP3253, uno en cada lado.



# ACCESORIOS DE CONTENEDORES ISOTÉRMICOS PARA LÍQUIDOS

## Accesorios para El Lavado de Manos

- Una manera práctica y económica de cumplir con los requerimientos de lavado de manos del departamento de salud en el local o fuera del establecimiento.
- Se acopla a los Camtainers® o Ultra Camtainers® de 9,5 L o de 19 L.
- Incluye cuatro etiquetas de "Solo lavado de manos" y una palanca dosificadora para servirse fácilmente.

Colores que se tienen en existencia del Accesorio para el lavado de manos: Castaño Oscuro (131), Negro (110).

Color del Surtidor de Servicio Fácil: Negro (110).

Colores de los elevadores: Vea los accesorios opcionales con los Camtainers.

Color de la cubeta con asa: Blanco (148).

Patente en trámite del accesorio para el lavado de manos.

El accesorio lavamanos está cubierto por las siguientes patentes estadounidenses D 506,634 S y D 506,899 S.



CÓDIGO	HWAPR	HWATD
DESCRIPCIÓN	Con portador de toallas de papel en rollo	Con surtidor de toallas de papel plegado
PARA	250LCD, 500LCD, UC50, UC500	250LCD, 500LCD, UC50, UC500

## Accesorios Opcionales para El Lavado de Manos

CÓDIGO	DESCRIPCIÓN
R500 LCD	El elevador
PWB22	Cubo con asa
LCDES	El surtidor de servicio fácil

R500LCD, PWB22, LCDES registrado por la NSF.

## Accesorios Opcionales



CÓDIGO	R500LCD	R1000LCD	LCDC	LCDC10	LCDES
DESCRIPCIÓN	Elevador	Elevador	Portacondimentos	Portacondimentos	Surtidor Easy Serve
DIM. EXTERIORES A x P x ALT	41,5 x 23 x 12 cm	49,5 x 39 x 11,5 cm	42 x 22 x 13 cm	51 x 41 x 12 cm	—
PARA	250LCD, 500LCD, UC250, UC500	1000LCD, UC1000	250LCD, 500LCD, UC250, UC500	1000LCD, UC1000	LCD Grifos, UC Grifos

Cantidad por cada paquete: 1 Colores: Café Beige (157), Castaño Oscuro (131), Negro (110), Rojo Ardiente (158). Color del LCDES: Negro (110).



Se muestra con el Camtainer 500LCD.

StaySafe  
StoreSafe

New!

# ESTACIÓN MÓVIL DE LAVADO DE MANOS

Aprox.

# 200

lavados de  
manos por  
depósito



Funcionamiento  
completamente a  
manos libres



Requiere

**NO** requiere ni  
fontanería ni  
electricidad  
para funcionar.

MHWS18

53,5 x 48 x 161,5 cm

MHWS18PER100

(con envoltorio gráfico)



StaySafe  
StoreSafe

MORE  
INFC

# LAVADO A MANO ESTACIÓN DE ARRANQUE

## Opción económica

HWSS

25 L. Cubo con asa  
25 L. Dispensador con grifo

BC331KD

Opcional  
KD Carro



# 3-EN-1 ESTACIÓN DE LAVADO DE MANOS

Dispensador de toallas  
de papel y jabón

Camtainer® de 100 litros con  
dispensador Easy Serve

Riser

HWS31



# CARRO DE LAVADO DE MANOS

Con bomba de agua eléctrica y calentador

KSC402 (sólo 110 voltios)  
103 x 84 x 116 cm





# CVC75 CARRO MÓVIL DE VENTA DE ALIMENTOS

New!



con  
**Diseño que da prioridad a la seguridad**

Solución móvil versátil y duradera que proporciona la máxima flexibilidad en los menús, tanto en el interior como en el exterior.





# CVC75

## CARRO DE VENTA DE ALIMENTOS

Requiere una  
← entrada →  
mínima de  
85,4 cm

**3 compartimentos de almacenamiento abiertos**  
Perfecto para reponer con las GoBoxes EPP de Cambro®



**Diseño de pozo abierto** — configure sus ingredientes y elementos de menú para una máxima eficiencia en el servicio.



**Añada niveles opcionales a la barrera de seguridad estándar** de 30 cm para aumentar el espacio de comercialización y la seguridad del operador



**Mesa final disponible**  
Facilita un servicio más rápido

**Construya su propio carro**

### Vinilo para todo tipo de clima

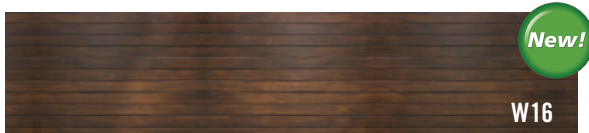

### ¡Pongamos algo personal!

Ya sea su logotipo en una de nuestras envolturas estándar o un nuevo diseño, la personalización de la envoltura está disponible - consulte a su representante local de Cambro

\* Todos los carros CVC75 vienen con una envoltura de vinilo



# CVC75 CARRO MÓVIL DE VENTA DE ALIMENTOS



## Dimensiones y códigos de producto

CÓDIGO	DESCRIPCIÓN	DIMENSIONES EXTERIORES L x A x A <sub>LT</sub>	CAPACIDAD DE LA OLLA COMPLETA
CVC75	Unidad base de venta con barrera de seguridad	190,5 x 85 x 135 cm	5
CVC75B	Sólo unidad base de venta	190,5 x 85 x 95 cm	5
<b>Accesorios opcionales*</b>			
CVC75DC6	Expositor de 15,2 cm de altura	—	—
CVC75DC12	Expositor de 30,3 cm de altura	—	—
CVC75DCE6	Extensión de expositor de 15,2 cm de altura	—	—
CVC75DCE12	Extensión de expositor comercial de 30,5 cm de altura	—	—
CVC75LET	Mesa lateral izquierda de 40,6 cm	—	—
CVC75RET	Mesa lateral derecha de 40,6 cm	—	—
CVC75LSRL	Juego de dos estantes inferiores ajustables para armarios	—	—

**Paquete de cajas:** 1 Color: Negro (110). \*Todos los accesorios sólo están disponibles en negro (110).

## SISTEMA CAMKIOSK®



- Realice ventas fuera del establecimiento y en lugares no tradicionales.
- Dos gabinetes isotérmicos para almacenar alimentos conservan segura la comida caliente o fría y/o la temperatura de las bebidas horas enteras.
- Úselo las cubiertas de receptáculo opcionales para tapar el hueco de los recipientes de alimentos e incrementar el espacio en el mostrador.
- Exterior duradero hecho de polietileno para todo clima con aislante de hule espuma que no se rajará, abollará, burbujeará, astillará, oxidará ni romperá.
- Las ruedas de 15,2 cm para trabajos pesados ruedan suavemente desde la cocina hasta el lugar y entonces se traban en su lugar.

# CARRITOS Y SISTEMA CAMKIOSK®



Las astas telescópicas permiten bajar el toldo 30,5 cm para un almacenaje rápido y fácil.



KVC854C Carro con 4 receptáculos y sombrilla.

## Colores de los carros

186 Azul Marino

158 Rojo Vivo

## Color del Toldo

157 Beige

## Colores de los carros

191 Gris Granito

519 Verde Kentucky

## Color del Toldo

519 Verde Kentucky

426 Base Negra con Tablero y Puertas en Gris Granito

## Capacidad por Compartimento

Dos receptáculos para alimentos calientes o fríos que pueden guardar recipientes Gastronorm con cubiertas.  
12 recipientes GN de tamaño completo 1/1 de 6,5 cm de profundidad u  
8 recipientes GN de tamaño completo 1/1 de 10 cm de profundidad o  
6 recipientes GN de tamaño completo 1/1 de 15 cm de profundidad o  
4 recipientes GN de tamaño completo 1/1 de 20 cm de profundidad o  
4 bandejas Camtray® 2025 u  
8 bandejas Camtray 3253.

**Colores de la cubierta:** Negro (110), Rojo Vivo (158), Azul Marino (186), Verde Kentucky (519), Gris Granito (191), Verde Granito (192).

**Ruedas de 15,24 cm:** 2 fijas, 2 giratorias, 2 con freno.

**Color de la tabla para picar:** Blanco (148).

**Color del Camchiller:** Azul Glacial (443).

**Color de la ThermoBarrier:**

Azul Pizarra (401).

Personalice su Carro CamKiosk para promover su marca.

### FLECO DEL TOLDO Y PANEL SUPERIOR

(CARGOS POR LADO)

Un color \*\*

Dos colores \*\*

Tres colores \*\*

### PANEL DE EXHIBICIÓN FRONTAL

(El panel con Cruising Café® es el estándar)

Cargo de instalación por panel \*\*

Cargo por color \*\*

\*\* Comuníquese con su representante Cambro para obtener los precios.

CÓDIGO	TAMAÑO COMPLETO RECEPTÁCULOS	DIMENSIONES GENERALES L x A x ALT
<b>Carros CamKiosk</b>		
KVC854	4	216 x 85 x 179 cm
KVC854C	4	216 x 85 x 239
KVC856	6	216 x 85 x 179
KVC856C	6	216 x 85 x 239

C: Toldo

CÓDIGO	DESCRIPCIÓN	DIMENSIONES L x A x ALT	CANTIDAD POR PAQUETE
<b>Accesorios opcionales</b>			
CB1220	Tabla para picar	53,5 x 33,5 x 1,3 cm	1
CP814	20,32 x 35,56 cm Camchiller	3,81 x 20,32 x 35,56	1
CP2632	Camchiller GN de medio tamaño	32,5 x 26,5 x 3	1
CP3253	Camchiller GN de completo tamaño	53 x 32,5 x 3	1
WCR1220	Cubierta de receptáculo	53,5 x 33 x 5	1
1600DIV	Entrepañó isotérmico ThermoBarrier®	53 x 33,5 x 3,8	2



Los Camchillers® conservan la temperatura fría de los alimentos empacados fríos durante el transporte y el servicio cuando se les coloca directamente sobre los huecos de los recipientes para alimentos o encima del gabinete de retención aislado del CamKiosk.



Tablero con 4 receptáculos.



Tablero con 6 receptáculos.



Camchiller y ThermoBarrier

# CARRITO LAVAMANOS Y ORGANIZADORES CAMBRO®

## Carrito lavamanos

- Sistema eléctrico, independiente, para el lavado de manos que se puede usar solo o con el carro CamKiosk®.
- Haga correr agua caliente o fría hasta para 70 lavados de manos.
- Incluye: sumidero doble, dos tanques de agua dulce de 19 litros, dos recipientes de 28,5 litros para agua residual, dosificador de jabón para manos y barra para toallas de papel.
- De polietileno duradero que no se rajará, abollará, burbujeará, astillará ni romperá.
- El grifo cumple con los reglamentos de estar libre de plomo.

**Colores:** Gris Granito (191), Verde Granito (192), Azul Marino (186), Rojo Vivo (158), Verde (519), Base Negra con Tablero y Puertas de Gris Granito (426).

**Ruedas de 15,2 cm:** 2 fijas, 2 giratorias, 2 con freno.

El carro lavamanos está cubierto por la patente 6,173,458 B1 de EE.UU.

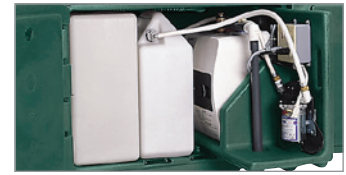
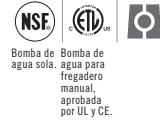

El carrito lavamanos está diseñado para lavado de manos. No contiene filtro para purificar agua con el fin de beberla.

Grifo ADA disponible. Llame o escriba al Servicio a Clientes de Cambro para más información.

CÓDIGO	VOLTAJE	DIMENSIONES L x A x Alt
KSC402	110	103 x 84 x 116 cm

Cantidad por paquete: 1

## Estación de trabajo

- Utilice la unidad para comercializar artículos de menú, como espacio de trabajo adicional o para completar transacciones de venta.
- Un gabinete grande de almacenaje en seco, abajo, es perfecto para guardar los suministros.
- Polietileno sumamente duradero para todo clima no se rajará, abollará, burbujeará, astillará, oxidará ni romperá.

**Colores:** Gris Granito (191), Verde Granito (192), Azul Marino (186), Rojo Vivo (158), Verde (519), Base Negra con Tablero y Puertas de Gris Granito (426).

**Ruedas de 15,2 cm:** 2 fijas, 2 giratorias, 2 con freno.

**Las dimensiones de la superficie de trabajo:** 57,2 x 66 cm



La unidad se muestra con la tabla para cortar y la barra para toallas de papel opcionales.

CÓDIGO	DESCRIPCIÓN	DIMENSIONES L x A x Alt
KWS40	Estación de trabajo	103 x 84 x 116 cm
CB1220	Tabla de picar	53,5 x 33,5 x 1,3

Cantidad por paquete: 1

## Portaequipos

- Perfectos para las estaciones de autoservicio, áreas de preparación o cajas registradoras.
- Si lo pide con rieles, escoja entre bajos (ideales para niños) o con rieles a la altura estándar.
- Aberturas en el tablero o en los lados para los cordones o cables eléctricos.
- De polietileno duradero, ligero, que no se rajará, abollará, burbujeará, astillará, oxidará ni romperá.
- No se necesita armar.

**Color:** Negro (110).

**Ruedas:** 12,7 cm (2 fijas, 2 giratorias con freno).

\* Artículos de fabricación especial sólo bajo pedido en firme.



Su nueva área inferior, abierta, brinda un amplio espacio para sentarse cómodamente.

CÓDIGO	DESCRIPCIÓN	DIMENSIONES A (C/CARRIL DE APOYO) x P x Alt
ES28	El portaequipos solo	71 x 71 x 99 cm
ES28RL*	Portaequipos con carriles de apoyo para bandejas en ambos lados del cajón	112 x 71 x 99

La altura incluye las ruedas.

# CARROS DE VENTAS CAMCRUISER®

- Añada oportunidades de ingresos lejos de la cocina o de la cafetería y reduzca los tiempos de espera.
- De polietileno duradero que no se rajará, abollará, burbujeará, astillará, oxidará ni romperá.
- El panel de exhibición se puede personalizar con un logotipo o mensaje al gusto.
- Los modelos más grandes, CVC724 y CVC72, tiene compartimentos isotérmicos para guardar alimentos y recipientes para recipientes de tamaño completo para alimentos.
- El modelo compacto CVC55 tiene dos compartimentos abiertos de almacenaje, un solo receptáculo para recipientes de alimentos y una tabla de picar.

Colores del Carro	Colores de la Sombrilla
Negro (110)	
Rojo Vivo (158)	
Verde Kentucky (519)	
Gris Granito (191)	
Verde Granito (192)	



CVC724

**DIMENSIONES DEL COMPARTIMENTO ABIERTO:**  
A 33,5 x P 61,5 x ALt 34 cm

## CVC724 y CVC72

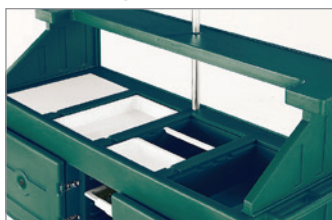

El modelo CVC724 tiene cuatro receptáculos para recipientes de alimentos de tamaño completo. Llénelos con tablas para picar o con cubiertas de receptáculo para crear un espacio de trabajo adicional.



El CVC72 tiene un receptáculo para recipientes de alimentos de tamaño completo y dos receptáculos grandes para promover la mercancía.



CVC72

CÓDIGO	CVC724	CVC72	CVC55
<b>DIMENSIONES TOTALES*</b>	L 189 x A 81 x ALt 239 cm	L 189 x A 81 x ALt 239 cm	L 140 x A 80 x ALt 238 cm
<b>ALTURA DEL MOSTRADOR DE TRABAJO</b>	93 cm	93 cm	101 cm
<b>AL MOSTRADOR LE CABEN</b>	4 GN 1/1	Receptáculo central 1 GN 1/1 2 receptáculos externos, L 56 x A 39 x P 15 cm	1 GN 1/1
<b>CAPACIDAD DEL COMPARTIMENTO CERRADO (CADA UNO)</b>	2 recipientes GN 1/1-20 cm + 2 recipientes GN 1/1 de 6,5 cm de prof. o 4 recipientes GN 1/1 de 15 cm de prof. o 6 recipientes GN 1/1 de 10 cm de prof. o 8 recipientes GN 1/1 de 6,5 cm de prof. o 4 bandejas Camtray® 2025 cada uno o 8 bandejas Camtray 3253 cada uno	2 recipientes GN 1/1-20 cm + 2 recipientes GN 1/1 de 6,5 cm de prof. o 4 recipientes GN 1/1 de 15 cm de prof. o 6 recipientes GN 1/1 de 10 cm de prof. o 8 recipientes GN 1/1 de 6,5 cm de prof. o 4 bandejas Camtray 2025 cada uno 8 bandejas Camtray 3253	—
<b>CAPACIDAD DEL COMPARTIMENTO ABIERTO</b>	1 cajón de dinero y 1 recipiente GN 1/1 de 15 cm de prof. o 2 recipientes GN 1/1 de 10 cm de prof. o 3 recipientes GN 1/1 de 6,5 cm de prof.	1 cajón de dinero y 1 recipiente GN 1/1 de 15 cm de prof. o 2 recipientes GN 1/1 de 10 cm de prof. o 3 recipientes GN 1/1 de 6,5 cm de prof.	—
<b>DIÁMETRO DE LA SOMBRILLA</b>	183 cm	183 cm	152 cm
<b>RUEDAS</b>	20,3 cm - 4 giratorias con freno	20,3 cm - 4 giratorias con freno	15,2 cm - 2 fijas, 2 giratorias, 2 con freno
<b>CAJÓN DEL DINERO</b>	Sí	Sí	—
<b>TABLERO DE MENÚ</b>	Sí	Sí	—
<b>PANEL DE EXHIBICIÓN</b>	Sí	Sí	Sí
<b>ASAS PREMOLDEADAS</b>	2	2	1



El compartimento abierto de retención guarda cómodamente el cajón del dinero y la bandeja.



Se puede poner un Camchiller® completo o dos medianos sobre alimentos para mantener frío durante transporte y servicio.

\*Incluye sombrilla. La altura del mostrador es de 130 cm.



CVC55

**Color de la tabla para picar:** Blanco (148).  
**Color del Camchiller®:** Azul Glacial (443).  
 Colores de los separadores: Blanco (148),  
 Transparente (135).  
**Color de la correa de retención:**  
 Negro (110).  
**Color de la ThermoBarrier®:**  
 Castaño Oscuro (131).

El ThermoBarrier, los Camchillers y las  
 barras divisoras están certificados por  
 la NSF.

El color de la cubierta del receptáculo es  
 igual al del carro.

CVC55 está cubierto por la patente  
 estadounidense D 362,102.



**DIMENSIONES DEL  
 COMPARTIMENTO IZQUIERDO:**  
 A 61,5 x P 72,5 x Alt 70 cm

**DIMENSIONES DEL  
 COMPARTIMENTO DERECHO:**  
 A 54,5 x P 72,5 x Alt 70 cm

- Los compartimentos son abiertos para simplificar el almacenamiento y facilitar el acceso a equipos y suministros para sus operaciones de venta. La banda de retención opcional se vende por separado.
- El panel exhibidor se puede personalizar.



Personalice su Carro Camcruiser para promover su marca.

**PANEL DE EXHIBICIÓN FRONTAL**  
 CVC72 y CVC74 – El panel de exhibición con «Campus Cuisine»  
 CVC55 – Rayado el panel de exhibición con

**Cargo de instalación por panel** \*\*  
**Cargo por color** \*\*

\*\* Comuníquese con su representante Cambro para obtener los precios.



Camcruiser para sándwiches

Camcruiser para pizzas



Camcruiser para perros calientes

Camcruiser para refrescos

## CVC55



Configure la unidad con fuentes de tamaño completo o fraccionadas, y barras divisoras para aumentar su oferta de productos.



Cubra los receptáculos con la cubierta o con la tabla para picar para crear un espacio de trabajo adicional.

CÓDIGO	DESCRIPCIÓN	LE CABEN	DIMENSIONES TOTALES L x A x ALT
<b>Accesorios opcionales</b>			
CB1220	Tabla de picar	CVC724, CVC72, CVC55	53,5 x 33,5 x 1,3 cm
1200DIV	ThermoBarrier	CVC724, CVC72	53 x 33,5 x 3,5
CP3253	Camchiller®	CVC724, CVC72	53 x 32,5 x 3
CP2632	Medio tamaño gn	CVC724, CVC72	32,5 x 26,5 x 3
CP814	Camchiller	CVC72, CVC724	35,56 x 20,32 x 3,8
DIV12	Separador	CVC724, CVC72, CVC55	32,5 de largo
WCR1220	Cubierta de receptáculo	CVC724, CVC72, CVC55	53,5 x 33 x 5
730STP	Correa de retención	CVC55	—

DIV12 Cantidad por paquete: 3 1200DIV Cantidad por paquete: 2 730STP Cantidad por paquete: 2  
 Todos los otros paquetes: 1



# SERIE PREMIUM® DE CAMSHELIVING® SISTEMA DE ESTACIÓN FLEXIBLE

Solución Grab-N-Go para escuelas K-12



Promueve hábitos  
alimenticios saludables

Se puede instalar en cualquier lugar de la escuela

Reduce el tiempo de servicio

CPM244867FX1

# SERIE PREMIUM® DE CAMSELVING® SISTEMA DE ESTACIÓN FLEXIBLE

Ideal para la comida para llevar, la entrega o las necesidades de puesta en escena en la acera



GPM244867FX2

Se puede personalizar según sea necesario para mantener o almacenar en el interior o en el exterior

# SERIE PREMIUM® DE CAMSHELVING® SISTEMA DE ESTACIÓN FLEXIBLE



**CPM244867FX3** (1700 mm H)  
**CPM244875FX4** (1910 mm H)

**CPM244875FX5**



CÓDIGO	DESCRIPCIÓN	DIMENSIONES A x P x ALT
<b>Serie Premium® sistema de estación flexible</b>		
CPM244867FX1	4 niveles con barras divisorias en ángulo	610 x 1220 x 1700 mm
CPM244867FX2	1 estante macizo, 3 niveles con barras separadoras en ángulo	610 x 1220 x 1700
CPM244867FX3	4 estantes sólidos con paneles divisorios	610 x 1220 x 1700
CPM244875FX4	4 estantes sólidos con paneles divisorios	610 x 1220 x 1910
CPM244875FX5	2 estantes sólidos, 3 niveles con barras divisorias en ángulo	610 x 1220 x 1910
<b>Kits de comercialización</b>		
CSFLEXMERCH	Kit completo Fast & Fresh - 2 paneles laterales, 1 panel superior	A x ALT 58,42 x 142,24 cm Lado 122 x 20,32 cm Cabecera
CSFLEXMERCH2	Kit completo Pickup & Go - 2 paneles laterales, 1 panel superior	58,42 x 142,24 cm Lado 122 x 20,32 cm Cabecera
CSFLEXMERCH3	Kit de panel superior Fast & Fresh	122 x 20,32 cm
CSFLEXMERCH4	Kit de panel superior Pickup & Go	122 x 20,32 cm

Cantidad por paquete: 1 Premium Flex Station Color: Gris Moteado (480). Fabricado sólo en EE.UU..



# SISTEMA VERSA PARA SERVICIOS DE ALIMENTOS



El Sistema de Servicio de Alimentos Versa ofrece un diseño personalizado sin personalizar el precio. Este sistema no eléctrico, versátil y portátil mantiene fríos los alimentos durante horas ya sea en cacerolas ColdFest® o en bufé Camchillers®. El sistema está fabricado con material resistente a todo tipo de clima y fácil de limpiar. El Sistema de Servicio de Alimentos Versa ofrece innumerables configuraciones para adaptarse a cualquier necesidad del servicio de alimentos.

- Asas moldeadas y ergonómicas a ambos lados que garantizan fácil maniobrabilidad.
- Tanto la barra de alimentos Versa como la mesa de trabajo Versa incluyen un grifo de drenaje que se puede conectar a una manguera de desagüe para una limpieza más sencilla.
- A la barra de alimentos o a la mesa de trabajo se les puede añadir un a mesita para sostener bandejas, condimentos o productos de papel.

## Carro Versa

- Para un rápido registro de salida y un mejor flujo de tráfico se puede unir un carro Versa a una barra de alimentos o una mesa de trabajo.
- El carro Versa incluye un estante ajustable, un cajón con llave estándar, un cómodo acceso eléctrico en la parte superior del carro y un panel de diseño frontal.
- Los carriles de la bandeja opcional se ajustan fácilmente a menor altura.
- La bandeja opcional extraíble para el teclado encaja dentro del cajón.



Todos los componentes cumplen plenamente los requisitos de la NSF.

Sistema Versa para Servicios de Alimentos está cubierto bajo la patente US 9,084,498 B2.

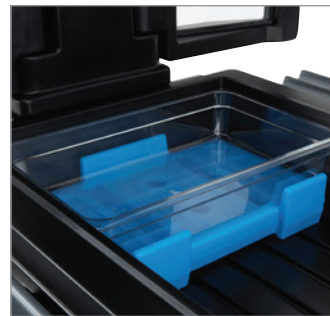

## Conector Versa recto y conector Versa para esquinas

Conecte varios componentes en forma fácil y segura para crear un sistema ininterrumpido y maximizar el espacio y las opciones de comercialización.

## Camchillers para líneas de bufé

Prolongue la conservación del frío sin riesgos, y sin hielo. Los Camchillers para bufé de doble lado tienen capacidad para fuentes de 6,5 cm pulg. y 10 cm pulg. Cabe en la Food Bar Versa, en la mesa de trabajo Versa y en las barras de comida de mesa.

# SISTEMA VERSA PARA SERVICIOS DE ALIMENTOS

Ya sea que esté buscando la forma de maximizar el espacio, mejorar el flujo de tráfico, añadir espacio para la comercialización o crear una elegante barra de ensaladas, el Sistema Versa para Servicio de Alimentos lo tiene cubierto a usted.



Todos los componentes cumplen plenamente los requisitos de la NSF.

Versa Food Bar®

**Como se muestra:** Se muestra el VBR5 con 2 VCS32R, 1 VBRTBL opcionales.



VBR5



## Mesa de trabajo Versa

- Perfecta como mesa de preparación, de exhibición, estación de autoservicio o barra trasera.
- Conéctela a una mesa de trabajo o una barra de comida para comercializar refrigerios y bebidas.
- Se incluyen cubiertas al tono con cada mesa de trabajo Versa.

Modelo de altura estándar.

## BAR VERSA Y MESA DE TRABAJO VERSA

- Ahora disponible con dos gabinetes de almacenamiento seguros con una capacidad máxima de 22,7 kg por compartimento para artículos no perecederos.
- Barra de ensalada preferida de las barras de ensalada a la campaña de las escuelas.

Escanee el código QR para ver el código de producto del paquete.



VBRUT5



VBRTBL

VCS32R



Todos los componentes cumplen plenamente los requisitos de la NSF.

VRB6 con 2-VBRR6 opcional 2-VBRTBL.

**Dimensiones de almacenamiento:**

L 54,61 x A 44,45 x Alt 45,72 cm por armario.  
Cada armario tiene una capacidad de 0,11 M<sup>3</sup>.



# SISTEMA VERSA PARA SERVICIOS DE ALIMENTOS

CÓDIGO	DESCRIPCIÓN	DIMENSIONES EXTERIORES TOTALES L x A x Alt	CAPACIDAD DEL RECIPIENTE DE TAMAÑO COMPLETO	DIMENSIONES INTERIORES DEL RECEPTÁCULO L x A x Alt
<b>Versa Food Bar® – Altura estándar</b>				
VBR5	152 cm con ruedas estándar	175,3 x 108 x 159,4 cm	4	132,8 x 53,3 x 18 cm
VBRU5	152 cm con piezas rodantes estándar y espacio de almacenamiento	175,3 x 108 x 159,4	4	132,8 x 53,3 x 18
VBRHD5	152 cm con ruedas para trabajos pesados	175,3 x 108 x 159,4	4	132,8 x 53,3 x 18
VBRUHD5	152 cm con piezas rodantes reforzadas y espacio de almacenamiento	175,3 x 108 x 159,4	4	132,8 x 53,3 x 18
VBR6	183 cm con ruedas estándar	208,3 x 108 x 159,4	5	165,4 x 53,3 x 18
VBRU6	183 cm con piezas rodantes estándar y espacio de almacenamiento	208,3 x 108 x 159,4	5	165,4 x 53,3 x 18
VBRHD6	183 cm con ruedas para trabajos pesados	208,3 x 108 x 159,4	5	165,4 x 53,3 x 18
VBRUHD6	183 cm con piezas rodantes reforzadas y espacio de almacenamiento	208,3 x 108 x 159,4	5	165,4 x 53,3 x 18

<b>Versa Food Bar – Baja altura</b>				
VBRL5	152 cm con ruedas estándar	175,3 x 108 x 141,6	4	132,8 x 53,3 x 18
VBRLHD5	152 cm con ruedas para trabajos pesados	175,3 x 108 x 141,6	4	132,8 x 53,3 x 18
VBRL6	183 cm con ruedas estándar	208,3 x 108 x 141,6	5	165,4 x 53,3 x 18
VBRLHD6	183 cm con ruedas para trabajos pesados	208,3 x 108 x 141,6	5	165,4 x 53,3 x 18

<b>Mesas de trabajo Versa – Altura estándar</b>				
VBRT5	152 cm con ruedas estándar	175,3 x 68,6 x 92	4	132,8 x 53,3 x 18
VBRUT5	152 cm con piezas rodantes estándar y espacio de almacenamiento	175,3 x 68,6 x 92	4	132,8 x 53,3 x 18
VBRTHD5	152 cm con ruedas para trabajos pesados	175,3 x 68,6 x 92	4	132,8 x 53,3 x 18
VBRUTHD5	152 cm con piezas rodantes reforzadas y espacio de almacenamiento	175,3 x 68,6 x 92	4	132,8 x 53,3 x 18
VBRT6	183 cm con ruedas estándar	208,3 x 68,6 x 92	5	165,4 x 53,3 x 18
VBRUT6	183 cm con piezas rodantes estándar y espacio de almacenamiento	208,3 x 68,6 x 92	5	165,4 x 53,3 x 18
VBRTHD6	183 cm con ruedas para trabajos pesados	208,3 x 68,6 x 92	5	165,4 x 53,3 x 18
VBRUTHD6	183 cm con piezas rodantes reforzadas y espacio de almacenamiento	208,3 x 68,6 x 92	5	165,4 x 53,3 x 18

<b>Mesas de trabajo Versa – Baja altura</b>				
VBRTL5	152 cm con ruedas estándar	175,3 x 68,6 x 74,3	4	132,8 x 53,3 x 18
VBRTLHD5	152 cm con ruedas para trabajos pesados	175,3 x 68,6 x 74,3	4	132,8 x 53,3 x 18
VBRTL6	183 cm con ruedas estándar	208,3 x 68,6 x 74,3	5	165,4 x 53,3 x 18
VBRTLHD6	183 cm con ruedas para trabajos pesados	208,3 x 68,6 x 74,3	5	165,4 x 53,3 x 18

Cantidad por paquete: 1

CÓDIGO	DESCRIPCIÓN	DIMENSIONES EXTERIORES TOTALES A x P x Alt
<b>Carrito Versa</b>		
VCSWR	Con rieles duales para bandejas y ruedas estándar	134 x 81,3 x 109,2 cm
VCSWRHD	Con rieles duales para bandejas y ruedas para trabajos pesados	134 x 81,3 x 111,1
VCS	Con ruedas estándar y sin rieles para bandejas	81,3 x 81,9 x 109,2
VCSHD	Con ruedas para trabajos pesados y sin rieles para bandejas	81,3 x 81,9 x 111,1
<b>Conectores</b>		
VBRC	Conector recto - Barra de comida a barra de comida	68,6 x 48,3 x 10,8
VBRC90	Conector para esquinas - Barra de comida a barra de comida	91,4 x 91,4 x 10,8
VCS32CNT	Conector recto - Carro a barra de comida/mesa de trabajo de altura estándar	68,6 x 51,75 x 8,26
VCSCNL	Conector recto - Carro a barra de comida/mesa de trabajo de altura baja	68,6 x 51,75 x 21,59

Cantidad por paquete: 1

Color de la barra de alimentos Versa, la mesa de trabajo Versa, el carro Versa, los conectores, la tapa del hueco:

Color del extensor:



110  
Negro

Colores por encargo para la barra de alimentos Versa, la mesa de trabajo Versa, el carro Versa, los conectores, las tapas de huecos, los carriles de bandejas y las mesitas:



158  
Rojo Vivo



186  
Azul Marino



519  
Verde Kentucky

Los artículos a pedido no están en el inventario y no.

Solo colores para el riel para bandejas y la mesa auxiliar:

Colores del extensor:



191  
Gris Granito



110  
\*\*Negro

\*\*Colores a pedido solo para el riel para bandejas y la mesa auxiliar.

# ACCESORIOS PARA MOSTRADORES DE ALIMENTOS

## Todos los accesorios que necesita

- Portadores de tarros y de ensaladeras para realzar y organizar ensaladas, condimentos y aderezos.
- Los rieles para bandejas le brindan conveniencia a sus clientes.

Para más información vea la sección de cubetas Gastronorm de policarbonato y tarros.

**Carrito versa con rieles duales para bandejas** (VCSWR y VCSWRHD): todos los pedidos vienen con los rieles en Gris Granito (191). Para elegir un riel para bandejas de diferente color, debe pedir el carrito versa sin rieles (VCS o VCSHD) y los rieles para bandejas (VCS32R) por separado.

**Colores del conector:** Negro (110), Rojo Vivo (158), Azul Marino (186), Verde Kentucky (519).

**Color de la cubierta de vinilo:** Opaco (000).

**Color del portarrótuos:** Transparente (152).

**Color para el Camchiller® del buffet:** Azul Frío (159).

**Colores de los separadores:** Blanco (148), Transparente (152).

**Colores de la cubierta del receptáculo:** Negro (110), Rojo Vivo (158), Azul Marino (186), Verde Kentucky (519).

**Color de la bandeja para teclado:** Negro (110).

**Colores de portatarros y de portaensaladeras:** Blanco (148), Gris Granito (191).

La barra de comida Versa está cubierta por las Patentes D 615 323 S y D 620 730 de EE. UU. La serie Ultra de la barra de alimentos Versa están cubiertas por la patente D702,066 S de EE.UU. El carro Versa está cubierto por la Patente D 653 830 S de EE. UU. El Camchiller para bufé está cubierto por la Patente D 618 476 S de EE. UU. Los demás componentes tienen patente pendiente.

\*Los elementos no están en la lista de la NSF.



- A los modelos de 183 cm se pueden acoplar 5 recipientes de tamaño GN 1/1 con separadores
- A los modelos de 152 cm se pueden acoplar 4 recipientes de tamaño GN 1/1 con separadores



- Diversas combinaciones de medidas gastronorm pueden utilizarse gracias a los separadores. Mezcle e iguale tamaños necesarios para que cumplan con lo que usted necesita.

Hay dos modelos de portaensaladera disponibles, el SBH18 y el SBH15. Al portatarros, CPH3, le caben tarros de 1,4 y de 2,4 litros.

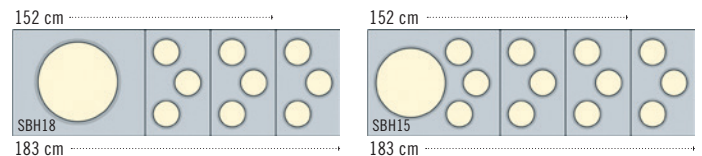

- A los modelos de 183 cm se pueden acoplar 1 portaensaladera y 1 portatarros
- A los modelos de 152 cm se pueden acoplar 1 portaensaladera y 2 portatarros

CÓDIGO	DESCRIPCIÓN	DIMENSIONES EXTERIORES TOTALES L x A x ALT	CANTIDAD POR CADA PAQUETE
VBRR5	Riel para bandeja de 152 cm - Mostrador de alimentos Versa	134,6 x 29,2 x 11,6 cm	1
VBRR6	Riel para bandeja de 183 cm - Mostrador de alimentos Versa	167,6 x 29,2 x 11,6	1
VCS32R	Riel para bandeja de - Carrito Versa	71,12 x 29,7 x 12,7	1
VBRTBL	Mesa auxiliar para barra de comida y mesa de trabajo Versa	68,6 x 55,88 x 11,43	1
VBRCVR5*	Cubierta de vinilo para el mostrador de alimentos Versa de 152 cm	185,4 x 110,5 x 116,8	1
VBRCVR6*	Cubierta de vinilo para barra de comida Versa de 183 cm	210,8 x 110,5 x 116,8	1
VBRTCVR5*	Cubierta de vinilo para mesa de trabajo Versa de 152 cm	177,8 x 85,1 x 53,3	1
VBRTCVR6*	Cubierta de vinilo para mesa de trabajo Versa de 183 cm	210,8 x 85,1 x 53,3	1
VCSCVR*	Cubierta de vinilo para el carro Versa	106,7 x 83,8 x 91,4	1
VBRSHTS*	Portaletrero de mostrador Versa para alimentos	91,4 x 15,2 x 23,5	1
DIV12	30,5 cm Separadores	L 32,5	3
DIV20	51 cm Separadores	L 53	3
CPH3	Portarecipiente que soporta entre 1,4 y 2,4 L	L 33 x A 53	1
SBH15	Portaensaladera que soporta un bol de 38 cm y 3 recipientes	L 65,5 x A 53	1
SBH18	Portaensaladera que soporta un bol de 45,7 cm	L 65,5 x A 53	1
CPB1220	Camchiller de bufé para barras de alimentos Versa, mesas de trabajo Versa y tableros de barras de alimentos	46,99 x 32,08 x 10,16	1
VBRWC	Tapa de caja Versa para barra de comida/mesa de trabajo Versa	53 x 33 x 5	1
VCS32KEYT	Bandeja de carrito Versa con teclado	52,4 x 25,71 x 5,08	1

# BARRAS DE COMIDA DE MESA, BARRAS DE BUFÉ Y CUBIERTAS PROTECTORAS



## Mostradores de alimentos, modelos de sobremesa

- Convierta una mesa de 122 a 183 cm en un autoservicio de buffet por ambos lados o en una estación de bebidas.

- La espuma aislada espesa mantiene la comida fría durante horas con Camchillers® de bufé o con hielo.
- El tapón de vaciado permite una limpieza rápida y fácil.

## Mostradores de alimentos para líneas de buffet

- Ideales para bocadillos y bebidas frías.
- El mostrador para buffet con el protector contra estornudos es perfecto para buffets de autoservicio de un solo lado.

BUF48 y BUF72 están listadas en la NSF.  
BUF48 todos los accesorios se pueden enviar por UPS.

\*Figura en la lista de la NSF sólo para alimentos con contacto no directo.



Mostrador de alimentos, modelo de sobremesa  
Camchiller de bufé disponible.



BBR480 Mostradores para Líneas de Buffet con Protector contra Estornudos



BUF48 Base del mostrador de alimentos para líneas de buffet  
Presente los refrescos sobre hielo para así aumentar la venta de bebidas.

CÓDIGO	DIMENSIONES EXTERIORES TOTALES	CANTIDAD POR CADA PAQUETE	DIMENSIONES INTERNAS DEL RECEPTÁCULO
<b>Modelos sobremesa</b>	<b>L x A x Alr</b>		<b>L x A x P</b>
6FBRTT	183 x 85 x 69 cm	5	160 x 51 x 16,5 cm
5FBRTT	152 x 85 x 69	4	127 x 51 x 16,5
4FBRTT	130 x 85 x 69	3	95 x 51 x 16,5
<b>Mostrador para buffet</b>	<b>L x A x Alr</b>		<b>L x A x P</b>
BUF72	171,5 x 61 x 18	5	160 x 51 x 13
BUF48	106 x 61 x 18	3	95 x 51 x 13
<b>Mostrador para buffet con protectores</b>	<b>L x A x Alr</b>		<b>L x A x P</b>
BBR720	188 x 61 x 62	5	160 x 51 x 13
BBR480	122 x 61 x 62	3	95 x 51 x 13

Cantidad por paquete: 1 Colores por encargo: Negro (110), Azul Marino (186), Verde Kentucky (519), Rojo Caliente (158).



# Organizadores Cambro®

- Úselos para guardar condimentos no perecederos, utensilios desechables y servilletas.
- Sostiene recipientes en arreglos de 2 x 3, 2 x 4, 3 x 3, ó 3 x 4 según se necesite.
- Hechos de polietileno de una pieza, sin juntas.
- Colóquelos en una superficie plana o póngalos en la pared (cada recipiente aguanta hasta 4,5 kg).
- Fáciles de armar y fáciles de limpiar.

**Sólo los recipientes Colores:**  
Castaño Oscuro (131), Negro (110),  
Azul Pizarra (401), Gris Moteado (480).

**Línea Versa Paquete combinado**  
Colores: Negro (110), Gris Moteado (480).



Se muestra el organizador Versa montado en la pared.



Los recipientes se venden por separado. (5412CBP)



12RS12



9RS9



8RS8



6RS6

CÓDIGO	DESCRIPCIÓN	DIMENSIONES	CANTIDAD POR CADA PAQUETE
<b>Sólo los Recipientes</b>			
5412CBP	Sólo los recipiente	A x P x Alt 13 x 30,5 x 11 cm	12
<b>Línea Versa Paquete Combinado</b>			
12RS12	Soporte con 12 recipientes	L x P x Alt (unidad completa) 64,8 x 54,3 x 36,2	1
9RS9	Soporte con 9 recipientes	51,1 x 54,3 x 36,2	1
8RS8	Soporte con 8 recipientes	64,8 x 48,8 x 24,1	1
6RS6	Soporte con 6 recipientes	51,1 x 48,8 x 24,1	1

# CAMBARS® PORTÁTILES

## UN BAR PARA TODAS LAS OCASIONES.

Portátil y versátil, el CamBar hace que el equipamiento de los eventos sea una oportunidad en lugar de una molestia. Los Cambars ofrecen funcionalidad y estilo tanto si se trata de servir una bebida de una botella como de crear una amplia variedad de bebidas a la carta.



# CONSTRUYA SU CAMBAR®

## TAMAÑO

Los Cambars vienen en tres tamaños



### PEQUEÑO

#### DIMENSIONES

Largo: 137,2 cm  
Anchura: 65,7 cm  
Altura: 117,2 cm



### MEDIA

#### DIMENSIONES

Largo: 171,5 cm  
Anchura: 72,4 cm  
Altura: 120,7 cm



### GRANDE

#### DIMENSIONES

Largo: 184,8 cm  
Anchura: 66 cm  
Altura: 121,2 cm

## DISEÑO

Elija entre una variedad de colores y decoraciones. [Haga clic para ampliar las imágenes](#)

### DECORACIÓN ESTÁNDAR

Negro  
110



Carbón  
615



Marrón  
Oscuro  
131



Azul Pizarra  
401



Base Negra con  
Gris Granito  
420



### DECORACIÓN DE DISEÑO

Chicago  
770



Carmel  
669



## CARACTERÍSTICAS

Los Cambars ofrecen una variedad de características para satisfacer cualquier necesidad de bebidas



Botón Post-Mix 8  
(Sistema completo BAR730)



Pre-Mix 6 botones  
(Sistema completo BAR730)



Placa de frío exclusiva

- Riel de velocidad de 5 y 7 botellas
- Fregadero de hielo de 36,3 kg de capacidad
- Ruedas giratorias de 12,7 cm, 2 con freno
- Cubierta de vinilo
- Cubierta del fregadero de hielo
- Contenedor de aguas residuales
- Correa de retención

# BAR540

Barra de bebidas compacta y altamente portátil para espacios limitados.



## DIMENSIONES

Longitud: 137,2 cm

Largo: 65,7 cm

Altura: 117,2 cm

## CARACTERÍSTICAS

- Riel de velocidad de 5 botellas
- Fregadero de hielo de 36,3 kg de capacidad
- Cuatro ruedas giratorias de 12,7 cm, 2 con freno
- Cubierta de vinilo

## DISPONIBLE EN ESTOS COLORES



Negro  
110



Marrón  
Oscuro  
131



Azul Pizarra  
401



Granito Gris  
191



Arena de  
Granito  
194



Gris Carbón  
615

Haga clic para ampliar las imágenes 

## BAR540

## BAR540DS

TAPA DEL FREGADERO DE HIELO

SÓLO FREGADERO

SÓLO FREGADERO

RIEL de VELOCIDAD

5 BOTELLAS

5 O 7 BOTELLAS

CUBIERTA de VINILO

SÍ

SÍ

Todos los modelos BAR540 incluyen cuatro ruedas giratorias de 12,7 cm, dos con freno.

# BAR650

Barra de bebidas de tamaño medio que se adapta a los elevadores estándar, ideal para la restauración fuera de los locales.



## DIMENSIONES

Longitud: 171,5 cm

Anchura: 72,4 cm

Altura: 120,7 cm

## CARACTERÍSTICAS

- Riel de velocidad de 7 botellas
- Fregadero de hielo de 36,3 kg de capacidad
- Cubierta de vinilo
- Fregadero de hielo y cubierta
- Cubo de aguas residuales
- Correa de retención

## DISPONIBLE EN ESTOS COLORES



Negro  
110



Gris granito  
con base negra  
420



Chicago  
770



Carmel  
669

Haga clic para ampliar las imágenes 

	BAR650 BAR650DS	BAR650CP BAR650DSCP	BAR650PM BAR650DSPM	BAR650PMT BAR650DSPMT	BAR650DX BAR650DSDX
BOLSA EN CAJA BOMBAS DE JARABES			3	3	
BOLSA EN CAJA RACK (TIENE CAPACIDAD PARA 3 CAJAS)			1	1	
CARBONADOR			SÍ	SÍ	
REGULADOR DE CO2			SÍ	SÍ	SÍ
ABRAZADERA Y CADENA DE CO2		SÍ	SÍ	SÍ	SÍ
PLACA DE FRÍO DE 8 CIRCUITOS EN EL FREGADERO DE HIELO		SÍ	SÍ	SÍ	SÍ
FREGADERO DE HIELO Y TAPA	SÍ	SÍ	SÍ	SÍ	SÍ
CORREA DE RETENCIÓN	1	1	1	1	1
CARRIL DE VELOCIDAD	7 botella	7 botella	7 botella	7 botella	7 botella
BOMBA DE AGUA			SÍ	SÍ	
TANQUE DE AGUA				SÍ	
CONEXIÓN DE AGUA (FUENTE DE LA CIUDAD)			SÍ	SÍ	
CUBO DE AGUAS RESIDUALES	SÍ	SÍ	SÍ	SÍ	SÍ
CUBIERTA DE VINILO	SÍ	SÍ	SÍ	SÍ	SÍ

Todos los modelos BAR650 y BAR730 incluyen cuatro ruedas giratorias de 15,24 cm, dos de ellas con freno.

# BAR730

Amplia barra rodante para banquetes y grandes eventos.

## CARACTERÍSTICAS

- Riel de velocidad de 7 botellas
- Fregadero de hielo de 36,3 kg de capacidad
- Pistola de soda de 6 y 8 botones
- Cubierta de vinilo
- Fregadero de hielo y tapa
- Contenedor de aguas residuales
- Correa de retención

## DISPONIBLE EN ESTOS COLORES



Negro  
110



Gris Granito con  
Base Negra  
420



Chicago  
770



Carmel  
669

Haga clic para ampliar las imágenes

## DIMENSIONES

Longitud: 184,8 cm

Largo: 66 cm

Altura: 121,2 cm

**BAR730**  
**BAR730DS**

**BAR730CP**  
**BAR730DSCP**

**BAR730PM**  
**BAR730DSPM**

**BAR730PMT**  
**BAR730DSPMT**

**BAR730DX**  
**BAR730DSDX**

BOMBAS DE JARABES BAG IN BOX

BAG IN BOX RACK (TIENE CAPACIDAD PARA 3 CAJAS)

CARBONADOR

REGULADOR DE CO2

ABRAZADERA Y CADENA DE CO2

PLACA DE FRÍO DE 8 CIRCUITOS EN EL FREGADERO DE HIELO

FREGADERO DE HIELO Y TAPA

CINTA DE RETENCIÓN

PISTOLA DE SODA

BARRA DE VELOCIDAD

BOMBA DE AGUA

DEPÓSITO DE AGUA

CONEXIÓN DE AGUA (FUENTE DE LA CIUDAD)

CUBO DE AGUAS RESIDUALES

CUBIERTA DE VINILO

6

2

SÍ

SÍ

SÍ

SÍ

SÍ

2

8 botón

7 botella

SÍ

SÍ

SÍ

SÍ

SÍ

6

2

SÍ

SÍ

SÍ

SÍ

SÍ

2

8 botón

7 botella

SÍ

SÍ

SÍ

SÍ

SÍ

SÍ

SÍ

SÍ

SÍ

SÍ

SÍ

SÍ

2

6 botón

7 botella

SÍ

SÍ

SÍ

SÍ

SÍ

TODOS los modelos BAR650 y BAR730 incluyen cuatro ruedas giratorias de 15,24 cm, dos con freno.

# CAMBAR® POST-MIX CARACTERÍSTICAS

- Rediseñado para una máxima funcionalidad
- La pistola de soda y la toma de corriente de 110 V con protección GFI están colocadas ergonómicamente para acceso a la operación y maximizar el espacio de trabajo.
  - Línea de bebidas homologada por la NSF con revestimiento Flushable Glas-Flex™ para facilitar el lavado y el cambio incluso de los sabores más fuertes.
  - Higiénico y fácil de limpiar.

## FRENTE

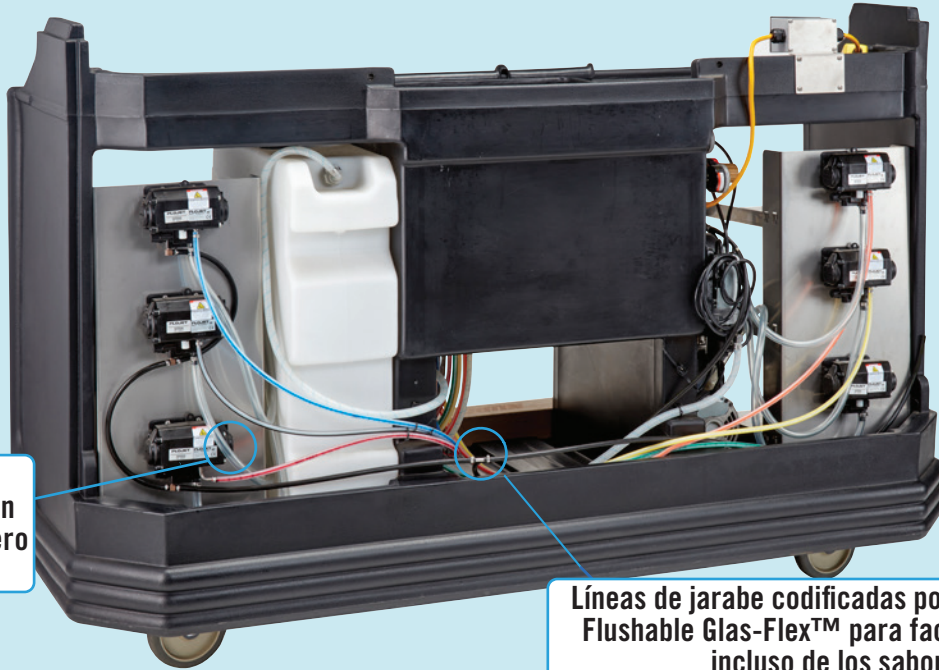

Bombas integradas en la caja de acero inoxidable

Líneas de jarabe codificadas por colores con revestimiento Flushable Glas-Flex™ para facilitar el lavado y el cambio incluso de los sabores más fuertes.

## PARTE TRASERA

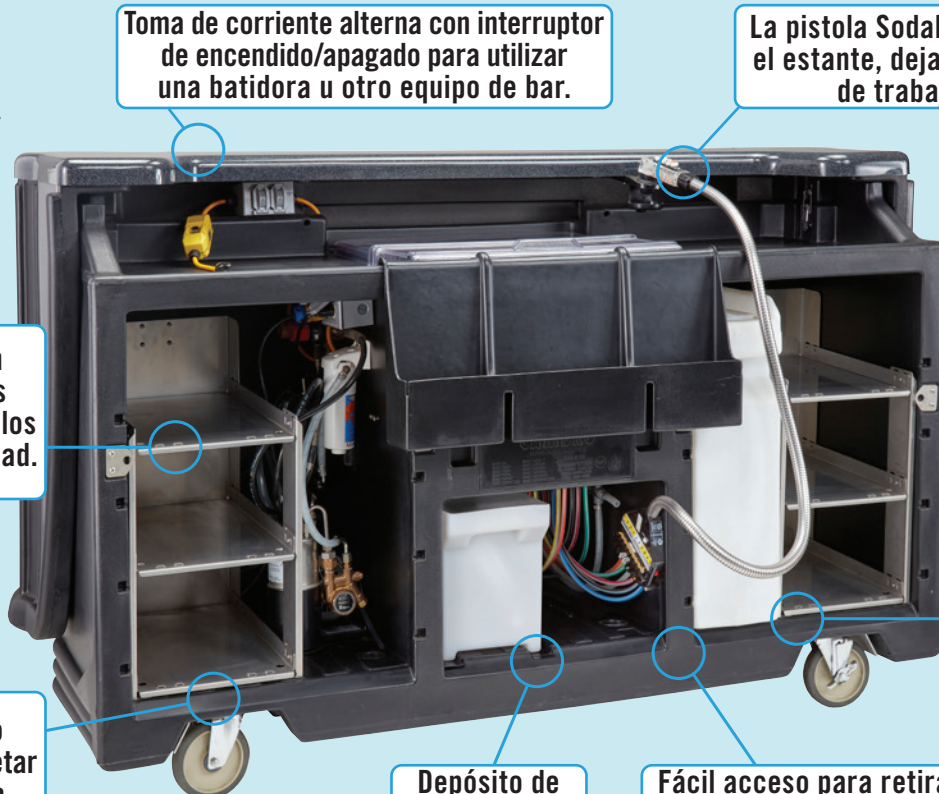

Toma de corriente alterna con interruptor de encendido/apagado para utilizar una batidora u otro equipo de bar.

La pistola Sodal se enfunda en el estante, dejando el espacio de trabajo libre.

Las correas con anclajes y ojales moldeados anclan los depósitos a la unidad.

Depósito de agua dulce

Estante de acero inoxidable para sujetar la bolsa en la caja.

Depósito de residuos

Fácil acceso para retirar la pistola de soda según sea necesario.

# CAMBAR® ÍNDICE

CÓDIGO	VOLTAJE	TANQUE DE AGUA	DÉCOR	DIMENSIONES (L x A x Alt)	PESO DE LA UNIDAD
<b>BAR540</b>					
BAR540			Estándar	114 x 65,7 x 117 cm	55,6 kg.
BAR540DS			Diseñador	114 x 65,7 x 117 cm	65,8 kg.
<b>BAR650</b>					
BAR650			Estándar	171,5 x 72,5 x 120,7 cm	98 kg.
BAR650DS			Diseñador	171,5 x 72,5 x 120,7 cm	98,5 kg.
BAR650CP			Estándar	171,5 x 72,5 x 120,7 cm	144,3 kg.
BAR650DSCP	110		Diseñador	171,5 x 72,5 x 120,7 cm	139,4 kg.
BAR650PM	110	SI	Estándar	171,5 x 72,5 x 120,7 cm	163,4 kg.
BAR650SPM	220	SI	Estándar	171,5 x 72,5 x 120,7 cm	166,6 kg.
BAR650PMT	110		Estándar	171,5 x 72,5 x 120,7 cm	183,4 kg.
BAR650DSPMT	110	SI	Diseñador	171,5 x 72,5 x 120,7 cm	175,5 kg.
BAR650DX	220	SI	Diseñador	171,5 x 72,5 x 120,7 cm	154,5 kg.
BAR650SDX			Diseñador	171,5 x 72,5 x 120,7 cm	139,4 kg.
<b>BAR730</b>					
BAR730			Estándar	184,8 x 66 x 121,2 cm	103,8 kg.
BAR730DS			Diseñador	197,2 x 72,4 x 120,7 cm	133,9 kg.
BAR730CP			Estándar	184,8 x 66 x 121,2 cm	134,4 kg.
BAR730DSCP			Diseñador	197,2 x 72,4 x 120,7 cm	185,7 kg.
BAR730PM	110		Estándar	184,8 x 66 x 121,2 cm	163,4 kg.
BAR730PMT	110	SI	Estándar	184,8 x 66 x 121,2 cm	172,5 kg.
BAR730PMT220	220	SI	Estándar	184,8 x 66 x 121,2 cm	172,5 kg.
BAR730SPM	110		Diseñador	197,2 x 72,4 x 120,7 cm	180,7 kg.
BAR730DSPMT	110	SI	Diseñador	197,2 x 72,4 x 120,7 cm	189,8 kg.
BAR730DSPMT2	220	SI	Diseñador	197,2 x 72,4 x 120,7 cm	189,8 kg.
BAR730DX			Estándar	184,8 x 66 x 121,2 cm	161,7 kg.
BAR730SDX		SI	Diseñador	197,2 x 72,4 x 120,7 cm	153,5 kg.

## ACCESORIOS OPCIONALES PARA CAMBARS

CÓDIGO	DESCRIPCIÓN
650WS	Estante de alambre para BAR650
730WS	Estante de alambre para BAR730
730SR	Riel de velocidad para 7 botellas
BAR54SR	Riel de velocidad para 5 botellas



# CARRITOS PARA HIELO CON TAPA DESLIZABLE SLIDINGLID™



- El cuerpo de polietileno y el espeso aislante de hule espuma conserva el hielo días enteros.
- Exterior recio, para todo clima, no se rajará, abollará, burbujeará, astillará, oxidará ni romperá.
- Tapa deslizable única que se desliza hacia atrás y por debajo durante el uso, reduciendo así el riesgo de la contaminación cruzada.
- El receptáculo empotrado y el fondo para drenaje mantiene el hielo fuera del agua.
- Las asas empotradas, prep moldeadas, facilitan levantarlos y maniobrarlos.
- Unidades de tapa superior inclinada deslizable que caben bajo mesas y mostradores de preparación/servicio de alimentos.

**Colores:** Negro (110), Azul Pizarra (401), Castaño Oscuro (131), Café Beige (157), Gris Granito (191).

Se pueden personalizar. Sólo bajo cotización especial. Comuníquese con Servicio a Clientes.

Los carritos para hielo con tapa deslizable SlidingLid modelos ICS125L, ICS125LB están cubiertos por la patente estadounidense D 468,071 S. Los carritos para hielo con tapa deslizable SlidingLid modelos ICS100L, ICS100L4S están cubiertos por la patente estadounidense D 4242,883.



## Descripciones de las ruedas:

Se refiere al tipo de rueda en la tabla. Todas las ruedas son de 12,7 cm.

**A:** 2 fijas, 2 giratorias, 1 con freno

**A1:** 2 giratorias, 2 con los frenos

**B:** 4 giratorias, 1 con freno

**C:** 2 giratorias, 1 con freno, 2 «Easy Wheels» (de fácil rodamiento) de 20,3 cm

**D:** 2 giratorias, 1 con freno, 2 «Easy Wheels» de 25,4 cm

**E:** 2 giratorias, 1 con freno, 2 «Wide Easy Wheels» (anchas de fácil rodamiento) de 25,4 cm



ICS175LB (Corto) Se muestra con ruedas traseras simples.



ICS125L (Bajo)



ICS100L (Bajo)



ICS175T (Alto)



ICS175TB (Alto) Se muestra con ruedas traseras de fácil rodamiento «Easy Wheels».



ICS200TB (Alto) Se muestra con ruedas anchas de fácil rodamiento «Wide Easy Wheels».



BAR650DS mostrados en Designer Decor Sedona (668) con ICS175TB mostrados en color gris granito (191).

CÓDIGO	CAPACIDAD EN KG	DIMENSIONES EXTERIORES A x P x ALT	TIPO DE RUEDAS
<b>Bajo</b>			
ICS100L	46	57 x 77 x 73 cm	A1
ICS100L4S	46	57 x 77 x 73	B
ICS125L	57	58,5 x 80 x 74,5	A
ICS125LB	57	58,5 x 80 x 74,5	C
ICS175L	80	61 x 95,5 x 74,5	A
ICS175LB	80	61 x 95,5 x 74,5	D
<b>Alto</b>			
ICS125T	57	58,5 x 80 x 88	A
ICS175T	80	58,5 x 86,5 x 95,5	A
ICS175TB	80	58,5 x 86,5 x 95,5	D
ICS200TB	91	58,5 x 86,5 x 100,5	E

Cantidad por cada paquete: 1



# SISTEMA DE LAVADO DE VAJILLAS CAMRACK® 4 EN 1



El sistema Camrack protegerá la cristalería y la mantendrá limpia hasta el siguiente uso sin tener que volver a lavarla.

## Lavado Eficiente

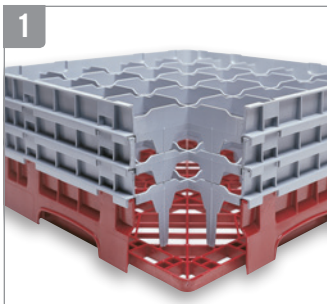

Con compartimentos internos abiertos que proporcionan la completa circulación de agua y de las soluciones de limpieza, y facilitan un secado rápido y total.

## Almacenaje Sanitario



Las paredes externas cerradas mantienen los dedos y los contaminantes fuera y reducen el riesgo de roturas y lesiones. La cubierta Camrack y el carrito Camdolly hacen que este sistema esté completamente cerrado. La cristalería se mantiene limpia durante el almacenamiento, lo que elimina tener que volver a lavarla.

## Control de Inventario



Una variedad en los colores de base de las cestas ayuda a identificar de un vistazo tanto el contenido como la cantidad en cada cesta. Disponible en 10 colores.

## Transporte Sanitario Seguro



Los Camrack se pueden transportar por grandes campus o a otros lugares en una sola unidad. Las asas fáciles de agarrar y los costados lisos y superpuestos proporcionan una manipulación segura.

La cubierta de la cesta Camrack sella la parte de arriba y el carrito Camdolly® sella la parte de abajo.



*Sin Bacterias*



*Sin Manos Sucias*



*Sin Roedores*



*Sin Insectos*



*Sin Agua Sucia Proveniente Del Fregado*

Las cubiertas Camrack se apilan con cestas de los principales fabricantes.



Las opciones para etiquetar el contenido incluyen estampado en caliente de un color, o sujetadores preimpresos.



Las Camrack están cubiertas por una o más de las siguientes patentes: Escurreplatos de base completa D 412,607. Escurreplatos de media base D 404,176. Extensor de escurreplatos mediano D 400,321. Extensor de escurreplatos alargado D 399,614. Escurreplatos con extensor 5,934,486 patente de utilidad. Escurreplatos de base apuntada D 403,472.

# CAMRACKS® DE TAMAÑO COMPLETO PARA COPAS Y VASOS



Estas cestas ofrecen una protección completa para todas sus copas y vasos delicados y valiosos al lavarlos y manipularlos durante el apilamiento, el almacenaje y el transporte.

## Seleccione la cesta correcta:

1. Mida el diámetro máximo del recipiente (copa o vaso) para determinar el número de compartimentos.
2. Mida la altura máxima del recipiente (copa o vaso) hasta el borde superior para determinar la altura del compartimento.

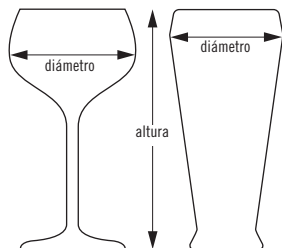

25S534

**14,9 cm**  
DIÁMETRO MÁXIMO



## 9 COMPARTIMENTOS

	ALTURA MÁXIMA	9,2 cm	13,3 cm	17,4 cm	21,5 cm	25,7 cm	29,8 cm
CÓDIGO		9S318	9S434	9S638	9S800	9S958	9S1114
CANT. POR PAQUETE		5	4	3	2	2	2
ALT. DE LA CESTA DE EXTENSIÓN		14,3 cm	18,4 cm	22,5 cm	26,7 cm	30,8 cm	34,9 cm

**11,11 cm**  
DIÁMETRO MÁXIMO

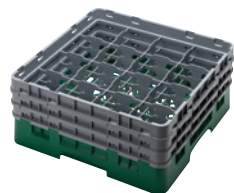

## 16 COMPARTIMENTOS

	ALTURA MÁXIMA	9,2 cm	11,4 cm	13,3 cm	15,5 cm	17,4 cm	19,6 cm
CÓDIGO		16S318	16S418**	16S434	16S534**	16S638	16S738**
CANT. POR PAQUETE		5	5	4	4	3	3
ALT. DE LA CESTA DE EXTENSIÓN		14,3 cm	14,3 cm	18,4 cm	18,4 cm	22,5 cm	22,5 cm
	ALTURA MÁXIMA	21,5 cm	23,8 cm	25,7 cm	27,9 cm	29,8 cm	32 cm
CÓDIGO		16S800	16S900**	16S958	16S1058**	16S1114	16S1214**
CANT. POR PAQUETE		2	2	2	2	2	2
ALT. DE LA CESTA DE EXTENSIÓN		26,7 cm	26,7 cm	30,8 cm	30,8 cm	34,9 cm	34,9 cm

\*\*No se pueden añadir las extensiones de compartimentos.

## Colores de las cestas de base:



**Color del extensor:** Gris Claro (151). No pueden añadirse extensiones de compartimento. Personalización disponible. Consulte la personalización de Camrack y la página del código del color. Póngase en contacto con el servicio de atención al cliente para pedidos especiales.

# CAMRACKS® DE TAMAÑO COMPLETO PARA COPAS Y VASOS



**9,84 cm**  
DIÁMETRO MÁXIMO



## 20 COMPARTIMENTOS

	ALTURA MÁXIMA	9,2 cm	13,3 cm	17,4 cm	21,5 cm	25,7 cm	29,8 cm
CÓDIGO		20S318	20S434	20S638	20S800	20S958	20S1114
CANT. POR PAQUETE		5	4	3	2	2	2
ALT. DE LA CESTA DE EXTENSIÓN		14,3 cm	18,4 cm	22,5 cm	26,7 cm	30,8 cm	34,9 cm

**8,7 cm**  
DIÁMETRO MÁXIMO



## 25 COMPARTIMENTOS

	ALTURA MÁXIMA	9,2 cm	11,4 cm	13,3 cm	15,5 cm	17,4 cm	19,6 cm
CÓDIGO		25S318	25S418**	25S434	25S534**	25S638	25S738**
CANT. POR PAQUETE		5	5	4	4	3	3
ALT. DE LA CESTA DE EXTENSIÓN		14,3 cm	14,3 cm	18,4 cm	18,4 cm	22,5 cm	22,5 cm
	ALTURA MÁXIMA	21,5 cm	23,8 cm	25,7 cm	27,9 cm	29,8 cm	32 cm
CÓDIGO		25S800	25S900**	25S958	25S1058**	25S1114	25S1214**
CANT. POR PAQUETE		2	2	2	2	2	2
ALT. DE LA CESTA DE EXTENSIÓN		26,7 cm	26,7 cm	30,8 cm	30,8 cm	34,9 cm	34,9 cm

\*\*No se pueden añadir las extensiones de compartimentos.

**7,94 cm**  
DIÁMETRO MÁXIMO



## 30 COMPARTIMENTOS

	ALTURA MÁXIMA	9,2 cm	13,3 cm	17,4 cm	21,5 cm	25,7 cm	29,8 cm
CÓDIGO		30S318	30S434	30S638	30S800	30S958	30S1114
CANT. POR PAQUETE		5	4	3	2	2	2
ALT. DE LA CESTA DE EXTENSIÓN		14,3 cm	18,4 cm	22,5 cm	26,7 cm	30,8 cm	34,9 cm

# CAMRACKS® DE TAMAÑO COMPLETO PARA COPAS Y VASOS



**7,3 cm**  
DIÁMETRO MÁXIMO



## 36 COMPARTIMENTOS

ALTURA MÁXIMA	9,2 cm	11,4 cm	13,3 cm	15,5 cm	17,4 cm	19,6 cm
CÓDIGO	36S318	36S418**	36S434	36S534**	36S638	36S738**
CANT. POR PAQUETE	5	5	4	4	3	3
ALT. DE LA CESTA DE EXTENSIÓN	14,3 cm	14,3 cm	18,4 cm	18,4 cm	22,5 cm	22,5 cm
ALTURA MÁXIMA	21,5 cm	23,8 cm	25,7 cm	27,9 cm	29,8 cm	32 cm
CÓDIGO	36S800	36S900**	36S958	36S1058**	36S1114	36S1214**
CANT. POR PAQUETE	2	2	2	2	2	2
ALT. DE LA CESTA DE EXTENSIÓN	26,7 cm	26,7 cm	30,8 cm	30,8 cm	34,9 cm	34,9 cm

\*\*No se pueden añadir las extensiones de compartimentos.

**6,2 cm**  
DIÁMETRO MÁXIMO



## 49 COMPARTIMENTOS

ALTURA MÁXIMA	9,2 cm	13,3 cm	17,4 cm	21,5 cm	25,7 cm	29,8 cm
CÓDIGO	49S318	49S434	49S638	49S800	49S958	49S1114
CANT. POR PAQUETE	5	4	3	2	2	2
ALT. DE LA CESTA DE EXTENSIÓN	14,3 cm	18,4 cm	22,5 cm	26,7 cm	30,8 cm	34,9 cm



Colores de las cestas de base:



Color del extensor: Gris Claro (151). No pueden añadirse extensiones de compartimento. Personalización disponible. Consulte la personalización de Camrack y la página del código del color. Póngase en contacto con el servicio de atención al cliente para pedidos especiales.

# CAMRACKS® DE MEDIO TAMAÑO PARA COPAS Y VASOS



- Muy efectivas para acarrear menor peso y para guardar utensilios.
- Ideales para las pequeñas lavadoras de vasos que se usan debajo del mostrador.

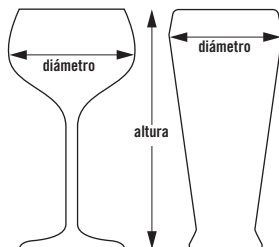

**10,3 cm**  
DIÁMETRO MÁXIMO



## 8 COMPARTIMENTOS

	ALTURA MÁXIMA	9,2 cm	13,3 cm	17,4 cm	21,5 cm	25,7 cm	29,8 cm
CÓDIGO		8HS318	8HS434	8HS638	8HS800	8HS958	8HS1114
CANT. POR PAQUETE		5	4	3	2	2	2
ALT. DE LA CESTA DE EXTENSIÓN		14,3 cm	18,4 cm	22,5 cm	26,7 cm	30,8 cm	34,9 cm

## 10 COMPARTIMENTOS

	ALTURA MÁXIMA	9,2 cm	13,3 cm	17,4 cm	21,5 cm	25,7 cm	29,8 cm
CÓDIGO		10HS318	10HS434	10HS638	10HS800	10HS958	10HS1114
CANT. POR PAQUETE		5	4	3	2	2	2
ALT. DE LA CESTA DE EXTENSIÓN		14,3 cm	18,4 cm	22,5 cm	26,7 cm	30,8 cm	34,9 cm

**8,7 cm**  
DIÁMETRO MÁXIMO



## 17 COMPARTIMENTOS

	ALTURA MÁXIMA	9,2 cm	13,3 cm	17,4 cm	21,5 cm	25,7 cm	29,8 cm
CÓDIGO		17HS318	17HS434	17HS638	17HS800	17HS958	17HS1114
CANT. POR PAQUETE		5	4	3	2	2	2
ALT. DE LA CESTA DE EXTENSIÓN		14,3 cm	18,4 cm	22,5 cm	26,7 cm	30,8 cm	34,9 cm

**7,3 cm**  
DIÁMETRO MÁXIMO



### Colores de las cestas de base:



119  
Verde Sherwood

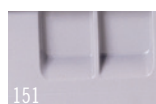

151  
Gris Claro

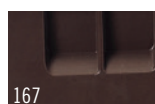

167  
Castaño

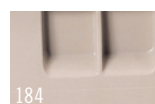

184  
Beige



186  
Azul Marino



416  
Arándano

**Color del extensor:** Gris Claro (151). No pueden añadirse extensiones de compartimento. Personalización disponible. Consulte la personalización de Camrack y la página del código del color. Póngase en contacto con el servicio de atención al cliente para pedidos especiales.

# GUÍA DE REFERENCIA PARA DETERMINAR LOS TAMAÑOS DE LOS VASOS Y COPAS

## CESTAS DE MEDIO TAMAÑO Anchura máxima de compartimento

17 compartimentos  
73 mm

10 compartimentos  
87 mm

8 compartimentos  
103 mm

### Guía de diámetros alturas de trabajo y compartimentos

- **Cestas de medio tamaño:**  
Coloque el vaso de cabeza sobre el diagrama de los círculos. Vea hacia abajo a través del vaso. Cualquiera que sea el círculo donde quepa el diámetro más grande del vaso será el que determine el número de compartimentos necesarios y sus tamaños.

- **Cestas de tamaño completo:**  
Coloque el vaso o la copa de cabeza sobre el diagrama de los círculos. Vea hacia abajo a través del vaso. Cualquiera que sea el círculo donde quepa el diámetro más grande del vaso será el que determine el número de compartimentos necesarios.

Use las marcas  
verticales de guía,  
a la derecha,  
para determinar  
la altura del artículo y el número  
adecuado de la cesta.



## CESTAS DE TAMAÑO COMPLETO Anchura máxima de compartimento

49 compartimentos 60 mm

36 compartimentos 72 mm

30 compartimentos 79 mm

25 compartimentos 87 mm

20 compartimentos 98 mm

16 compartimentos 109 mm

9 compartimentos 148 mm

**ALTURA MÁXIMA**

METRIC mm



METRIC mm

271	27	-271	
269		-269	
267		-267	
265		-265	
263		-263	
261		-261	
259	26	-259	
257		-257	
255		-255	
253		-253	
251	25	-251	
249		-249	
247		-247	
245		-245	
243		-243	
241	24	-241	
239		-239	
237		-237	
235		-235	
233		-233	
231	23	-231	
229		-229	
227		-227	
225		-225	
223		-223	
221	22	-221	
219		-219	
217		-217	
215		-215	
213		-213	
211	21	-211	
209		-209	
207		-207	
205		-205	
203		-203	
201	20	-201	
199		-199	
197		-197	
195		-195	
193		-193	
191	19	-191	
189		-189	
187		-187	
185		-185	
183		-183	
181	18	-181	
179		-179	
177		-177	
175		-175	
173		-173	
171	17	-171	
169		-169	
167		-167	
165		-165	
163		-163	
161		-161	
159	16	-159	
157		-157	
155		-155	
153		-153	
151	15	-151	
149		-149	
147		-147	
145		-145	
143		-143	
141		-141	
139	14	-139	
137		-137	
135		-135	
133		-133	
131	13	-131	
129		-129	
127		-127	
125		-125	
123		-123	
121	12	-121	
119		-119	
117		-117	
115		-115	
113		-113	
111		-111	
109	11	-109	
107		-107	
105		-105	
103		-103	
101	10	-101	
99		-99	
97		-97	
95		-95	
93		-93	
91	9	-91	
89		-89	
87		-87	
85		-85	
83		-83	
81		-81	
79	8	-79	
77		-77	
75		-75	
73		-73	
71		-71	
69	7	-69	
67		-67	
65		-65	
63		-63	
61	6	-61	
59		-59	
57		-57	
55		-55	
53		-53	
51	5	-51	
49		-49	
47		-47	
45		-45	
43		-43	
41	4	-41	
39		-39	
37		-37	
35		-35	
33		-33	
31	3	-31	
29		-29	
27		-27	
25		-25	
23	2	-23	
21		-21	
19	1	-19	
17		-17	
15		-15	
13		-13	
11		-11	
9		-9	
7		-7	
5		-5	
3		-3	
1		-1	
0		0	

**S958**  
BR258  
+E1+E2  
+E2+E2+E2  
(272mm)

**S900**  
BR258  
+E1+E2  
+E2+E5  
(231mm)

**S800**  
BR258  
+E1+E2  
+E2+E2  
(231mm)

**S738**  
BR258  
+E1+E2+E5  
(190mm)

**S638**  
BR258  
+E1+E2+E2  
(190mm)

**S534**  
BR258  
+E1+E5  
(149mm)

**S434**  
BR258  
+E1+E2  
(149 mm)

**S418**  
BR258  
+E4  
(108 mm)

**S318**  
BR258  
+E1  
(108 mm)



# CESTAS CAMRACK® DE TAMAÑO COMPLETO Y DE MEDIO TAMAÑO PARA TAZAS

## Cestas Camrack para tazas

Se puede inclinar para drenar el agua de las bases de pichelos y tazas y ofrecer un secado rápido y sanitario.

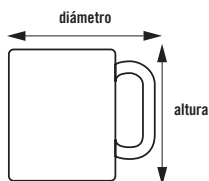

16C414

**11,1 x 10,95 cm**  
COMPARTIMENTO



### 16 COMPARTIMENTOS

ALTURA MÁXIMA DE TAZA	<b>6,6 cm</b>	<b>10,7 cm</b>	<b>14,9 cm</b>
CÓDIGO	16C258	16C414	16C578
CANT. POR PAQUETE	6	5	4
ALT. DE LA CESTA DE EXTENSIÓN	10,1 cm	14,3 cm	18,4 cm

### 20 COMPARTIMENTOS

**11,1 x 8,73 cm**  
COMPARTIMENTO



ALTURA MÁXIMA DE TAZA	<b>6,6 cm</b>	<b>10,7 cm</b>
CÓDIGO	20C258	20C414
CANT. POR PAQUETE	6	5
ALT. DE LA CESTA DE EXTENSIÓN	10,1 cm	14,3 cm



**10,4 x 11,1 cm**  
COMPARTIMENTO



### 8 COMPARTIMENTOS

ALTURA MÁXIMA DE TAZA	<b>6,6 cm</b>	<b>10,7 cm</b>
CÓDIGO	8HC258	8HC414
CANT. POR PAQUETE	6	5
ALT. DE LA CESTA DE EXTENSIÓN	10,1 cm	14,3 cm

**10,4 x 8,73 cm**  
COMPARTIMENTO



### 10 COMPARTIMENTOS

ALTURA MÁXIMA DE TAZA	<b>6,6 cm</b>	<b>10,7 cm</b>
CÓDIGO	10HC258	10HC414
CANT. POR PAQUETE	6	5
ALT. DE LA CESTA DE EXTENSIÓN	10,1 cm	14,3 cm

## Guardavasos y guardatazas

- Nervaduras sobresalientes para un drenaje y un secado sencillos.
- Soporta 20 vasos o 12 tazas por capa.

Color: Beige (133).



Diámetro máximo del borde interior de un vaso:  
GK2000: 6,6 cm

Diámetro máximo del borde interior de una taza:  
KK1200: 7,4 cm

Color de la cesta de base para tazas: Gris Claro (151). Color del extensor: Gris Claro (151). Se pueden personalizar. Vea la contraportada.

CÓDIGO	TAMAÑO
<b>Guardavasos</b>	
GK2000 (Regal)	35,6 x 45,7 cm
<b>Guardatazas</b>	
KK1200 (Regal)	35,4 x 45,4
Cant. Por paquete: 12	

# GUÍA DE REFERENCIA DE LAS CESTAS CAMRACK® PARA TAZAS



# 16

## CESTA DE TAMAÑO COMPLETO

COMPARTIMENTOS

11,1 x 11,1 cm

### GUÍA RÁPIDA

#### Cestas de tamaño completo para tazas (C)

Ancho máximo de la taz	Número de Comparti-mento	Altura máxima de la taza		
		6,6 cm	10,7 cm	14,9 cm
11,1 cm	16	16C258	16C414	16C578
8,8 cm	20	20C258	20C414	20C578

### Para determinar el tamaño del compartimento de la taza:

Ponga la taza, o tazón para café, de cabeza y colóquela en diagonal dentro del cuadrado. Alinee la flecha del cuadrado con el asa. La taza o el tazón y el asa tienen que quedar completamente dentro de los márgenes de uno de los cuadrados para estar seguros de que se trata de la cesta correcta.



# 20

## CESTA DE TAMAÑO COMPLETO

COMPARTIMENTOS

11,1 x 8 cm



# 10

## MEDIA CESTA

COMPARTIMENTOS

10,4 x 8,8 cm



# 8

## MEDIA CESTA

COMPARTIMENTOS

11,3 x 10,4 cm

### GUÍA RÁPIDA

#### Medias cestas para tazas (HC)

Ancho máximo de la taz	Número de Comparti-mento	Altura máxima de la taza	
		6,6 cm	10,7 cm
10,4 cm	8	8HC258	8HC414
8,8 cm	10	10HC258	10C414

### Para determinar la altura de la taza:

Coloque la base de la taza o del tazón en una superficie plana y sostenga el Camsizer de forma vertical junto a la taza o tazón con el fin de ver la altura en pulgadas o en milímetros. Si la altura mide más de 108 mm, se pueden ordenar extensiones adicionales E2 y HE2 de 41 mm.

# ACCESORIOS CAMRACK®

## Cubierta de la Camrack Camdolly®

- Úsela para cubrir y proteger las cestas Camrack de tamaño completo para platos que estén llenas de vajillas limpias.
- Cuando se usan junto con un Camdolly, se crea un sistema de almacenaje sanitario portátil que protege el contenido entre usos.

- Elimina el uso de las cubiertas de vinilo o de las engorrosas envolturas de plástico que sólo hacen perder el tiempo.



### CUBIERTA DE CESTA DE TAMAÑO COMPLETO

<b>CÓDIGO</b>	DRC2020
<b>DIMENSIONES EXTERIORES</b>	50 x 50 x 2,4 cm

Cant. por paquete: 1 Color: Gris (180).

	CAMDOLLY	CAMDOLLY CON ASA
<b>CÓDIGO</b>	CDR2020	CDR2020H
<b>DIMENSIONES INTERIORES</b>	53 x 53 cm	53 x 53 cm
<b>DIMENSIONES EXTERIORES</b>	54,5 x 54,5 x 20,5 cm	54,5 x 59,5 x 94 cm
<b>CAPACIDAD DE CARGA</b>	159 kg	159 kg

Color: Gris Claro (151). 4 Ruedas de 10 cm, giratorias, sin frenos.

## Surtidor de vasos IceExpress para cestas Camrack

- Reduce drásticamente el tiempo de instalación del banquete.
- Llena 25 vasos de hielo al mismo tiempo.
- Reduce las roturas y el riesgo de la contaminación.
- El hielo cae directamente en los vasos sin derrames ni goteos.

CÓDIGO	DIMENSIONES EXTERIORES L x A x ALT
25SWGf	50,8 x 50,8 x 3,18 cm

Cant. por paquete: 1 Color: Negro (110).



## CÓMO SELECCIONAR LA CAMRACK CORRECTA

Cambro le ofrece múltiples formas para ayudarle a encontrar rápido la Camrack correcta:

### 1. [apps.cambro.com/Camracks](https://apps.cambro.com/Camracks)

Seleccione el artículo que está dimensionando, introduzca las medidas y la cantidad del artículo, y el Camrack adecuado aparecerá en la página.

### 2. El Catálogo Cambro

Vaya a la parte posterior del catálogo para ver la guía de referencia que le ayuda a determinar los tamaños de vasos y copas.

### 3. Representantes de Ventas Cambro

Póngase en contacto con su representante local de Cambro o llame a Servicio al Cliente de Cambro al 1 800 833 3003 para que le ayuden a especificar los Camracks, carritos y cubiertas que se adaptan a su cristalería y vajilla.

### 4. Aplicación Cambro

Encuentre el Camrack® adecuado para su cristalería introduciendo la altura y el diámetro máximo de su vaso.

## Escoja el Camrack adecuado:

1. Mida el **diámetro máximo** de la cristalería (copa o vaso) para determinar el número de compartimentos.
2. Mida la **altura máxima** de la cristalería (copa o vaso) hasta la parte superior del borde para determinar la altura del compartimento.

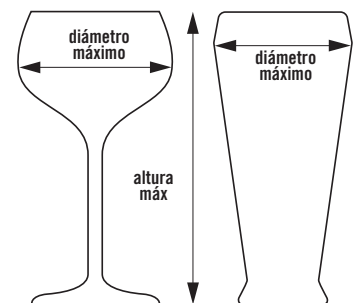

Descargue la aplicación en [www.cambro.com/app](https://www.cambro.com/app)



# CESTAS DE BASE CAMRACK®



- Para ollas, sartenes, recipientes, tazones y artículos grandes de preparación, servicio y exhibición.
- Las medias cestas funcionan bien para guardar artículos en la estación de espera.



BR578

## Cestas de Base de Tamaño Completo



CESTA DE BASE DE TAMAÑO COMPLETO

CON 1 EXTENSIÓN

CON 2 EXTENSIONES

CON 3 EXTENSIONES

CÓDIGO	BR258	BR414	BR578	BR712
ALTURA INTERIOR DE LA CESTA	8,3 cm	12,4 cm	16,5 cm	20,6 cm
ALT. DE LA CESTA DE EXTENSIÓN	10,1 cm	14,3 cm	18,4 cm	22,5 cm
CANT. POR PAQUETE	6	5	4	3

## Cestas de Base de Medio Tamaño



CESTA DE BASE DE TAMAÑO COMPLETO

CON 1 EXTENSIÓN

CON 2 EXTENSIONES

CON 3 EXTENSIONES

CÓDIGO	HBR258	HBR414	HBR578	HBR712
ALTURA INTERIOR DE LA CESTA	8,3 cm	12,4 cm	16,5 cm	20,6 cm
ALT. DE LA CESTA DE EXTENSIÓN	10,1 cm	14,3 cm	18,4 cm	22,5 cm
CANT. POR PAQUETE	6	5	4	3

## Parrilla de sujeción

Mantiene en su lugar a los platos y tazas pequeños durante cada ciclo de limpieza. Utilícelo en una base Camrack de tamaño completo o en un estante plano.



BR414 con CRPHDG2878

### PARRILLA DE SUJECIÓN

CÓDIGO	CRPHDG2878
Cant. Por paquete:	6
Color:	Gris (000).

### Colores de las cestas de base:



\*Solo en tamaño normal. Color del extensor: Gris Claro (151). Personalización disponible. Consulte la personalización de Camrack y la página del código del color. Póngase en contacto con el servicio de atención al cliente para pedidos especiales.

# CESTAS CAMRACK® DE TAMAÑO COMPLETO CON ESPIGAS Y CESTA PARA BANDEJAS

## Cesta estándar con espigas, 9 x 9

- Diseñadas para lavar platos, tazones, bandejas y cubreplatos de diferentes tamaños.
- Las cestas estándar con espigas sostienen:  
Dieciocho platos de 25,4 cm  
Doce platos de 30,5 cm  
Veintisiete platos de 19 cm o  
Nueve bandejas de 36 x 46 cm.

## Versátil rejilla de 5 x 9 varillas

- Sostiene platos estándar en una dirección, o platos hondos, tazones y cubreplatos en la otra dirección.
- La configuración con espaciado de 5 sostiene hasta diez tazones, platos hondos, fuentes o cubreplatos de 25,4 cm.

- La configuración con espaciado de 9 sostiene hasta:  
Dieciocho platos de 25,4 cm  
Doce platos de 30,5 cm  
Veintisiete platos de 19 cm o  
Nueve bandejas de 36 x 46 cm.

## Cesta para bandejas, con un lado abierto

- Le caben bandejas de cafetería o bandejas delgadas de tamaño completo.
- Abierta por un lado para facilitar la colocación y remoción de bandejas de todas las longitudes.
- Sostiene hasta nueve bandejas en forma vertical.



**CESTA CON ESPIGAS, 9 x 9**

**CESTA CON ESPIGAS CON 1 EXTENSIÓN, 9 x 9**

**CESTA CON ESPIGAS, 5 x 9**

**CESTA CON ESPIGAS CON 1 EXTENSIÓN, 5 x 9**

**LADO ABIERTO**

CÓDIGO	PR314	PR500	PR59314	PR59500	OETR314*
ALTURA INTERIOR DE LA CESTA	8,3 cm	12,4 cm	8,3 cm	12,4 cm	8,3 cm
ALT. DE LA CESTA DE EXTENSIÓN	10,1 cm	14,3 cm	10,1 cm	14,3 cm	10,1 cm
CANT. POR PAQUETE	6	5	6	5	6

**Color:** Gris Claro (151). **Color de la extensión estándar:** Gris Claro (151). E pueden personalizar. Vea la contraportada. Para obtener una representación más exacta del color, llame a su representante de ventas para que le dé una muestra del color real. Comuníquese con el Departamento de Servicios al Cliente para todos los pedidos especiales.

# CESTAS CAMRACK DE TAMAÑO COMPLETO Y DE MEDIO TAMAÑO PARA CUBIERTOS

- Una canasta de 8 compartimentos cabe en una cesta de base de tamaño completo o de medio tamaño. Las asas de alambre se deslizan hacia abajo.
- El cilindro de los cubiertos cabe en una cesta Camrack de completo tamaño de 9 compartimentos y en el carro para bandejas y platos Cambro, modelo TDCR12.



**CESTA DE TAMAÑO COMPLETO PARA CUBIERTOS**

**MEDIA CESTA PARA CUBIERTOS**

**MEDIA CANASTILLA DE 8 COMPARTIMENTOS PARA CUBIERTOS**

**MEDIA CANASTILLA DE 8 COMPARTIMENTOS PARA CUBIERTOS**

**LOS CILINDROS PARA LOS CUBIERTOS**

CÓDIGO	FR258	HFR258	8FB434* con asas	8FBNH434* sin asas	FWC56
ALTURA INTERIOR DE LA CESTA	6,7 cm	6,7 cm	12 cm	12 cm	de par en par 11,4 cm
ALT. DE LA CESTA DE EXTENSIÓN	10,1 cm	10,1 cm	18,4 cm	18,4 cm	alto 13,9 cm
CANT. POR PAQUETE	6	6	6	6	12

**Color:** Gris Claro (151). **Color del extensor:** Gris Claro (151). **Color del cilindro para los cubiertos:** Blanco (148). Personalización disponible. Consulte la personalización de Camrack y la página del código del color. Póngase en contacto con el servicio de atención al cliente para pedidos especiales.

# EL SISTEMA DE COMPONENTES CAMRACK®

El sistema Camrack ofrece varias opciones para ordenar las Camracks correctas ahora. Por favor consulte a su representante de ventas o al Servicio a Clientes de Cambro para todos los pedidos especiales e instrucciones de armado.

## Escoja entre:

- Una selección completa de Camracks pre-armadas, listas para usarse en nuestro catálogo; o
- Prepare un pedido a la medida de Camracks para requerimientos específicos; o
- Componentes individuales Camrack para que los distribuidores los tengan a mano y construyan sus cestas según las necesiten.

**Colores de la cesta de base de compartimentos:** Verde Sherwood (119), Gris Claro (151), Castaño (167), Beige (184), Azul Marino (186), Arándano (416), Negro (110)\*, Rojo (163)\*, Azul (168)\*, Cerceta (414)\*.  
**Color de la cesta de base para tazas:** Gris Claro (151).  
**Rejillas plana en color:** Gris Claro (151).  
 .....  
**Color del extensor:** Gris Claro (151).  
 .....

Se pueden personalizar. Vea la página sobre la personalización y códigos de colores de las Camrack para hacer su pedido con extensiones de color beige.  
 .....  
 \*Nuevos colores de las cestas de base, sólo en las cestas de tamaño completo.  
 .....

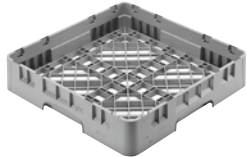

**BR** = Cesta de base de tamaño completo



**HBR** = Media cesta de base



**E1** = Extensión de compartimento de caída y tamaño completos



**HE1** = Extensión de compartimento de caída completa y medio tamaño



**E2** = Extensión de media caída, compartimento de media caída de tamaño completo



**HE2** = Extensión de media caída y medio tamaño



**E23** = Extensión abierta de tamaño completo



**HE3** = Extensión abierta de medio tamaño



**E4** = Extensor de tamaño completo con compartimento de caída completa

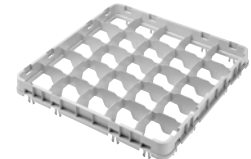

**E5** = Extensor de tamaño completo con compartimento de caída media

Solo la extensión E3 puede ser añadida a las extensiones E4 y E5.

## Componentes Camracks

CÓDIGO	DESCRIPCIÓN	DIMENSIONES GENERALES	COMPARTIMENTO	ALTURA INTERIOR CESTA	CANT. POR PAQUETE
<b>Cestas de base, de compartimentos, de tamaño completo</b>					
BR258*	Cesta de base completa	500 x 500 x 101 mm	457 x 457 mm	67 mm	6
<b>Medias cestas de base</b>					
HBR258	Media cesta de base	500 x 250 x 101	464 x 213	67	6
<b>Cestas de tamaño completo para tazas</b>					
16C258	Cesta de tamaño completo para 16 compartimentos	500 x 500 x 101	111 x 111	67	6
20C258	Cesta de tamaño completo para 20 compartimentos	500 x 500 x 101	111 x 89	67	6
<b>Medias cestas para tazas</b>					
8HC258	Media cesta de 8 compartimentos	500 x 250 x 101	105 x 113	67	6
10HC258	Media cesta de 10 compartimentos	500 x 250 x 101	105 x 89	67	6
<b>Extensiones de caída completa – E1 y GE1</b>					
9E1	Extensión de caída completa de 9 compartimentos	499 x 499 x 51	150 x 150	41	12
16E1	Extensión de caída completa de 16 compartimentos	499 x 499 x 51	111 x 111	41	12
20GE1	Extensión de caída completa de 20 compartimentos	499 x 499 x 51	98 x 98	41	12
25E1	Extensión de caída completa de 25 compartimentos	499 x 499 x 51	89 x 89	41	12
30GE1	Extensión de caída completa de 30 compartimentos	499 x 499 x 51	79 x 79	41	12
36E1	Extensión de caída completa de 36 compartimentos	499 x 499 x 51	73 x 73	41	12
49E1	Extensión de caída completa de 49 compartimentos	499 x 499 x 51	62 x 62	41	12
<b>Extensiones de media caída – E2 y GE2</b>					
9E2	Extensión de media caída de 9 compartimentos	499 x 499 x 51	150 x 150	41	12
16E2	Extensión de media caída de 16 compartimentos	499 x 499 x 51	111 x 111	41	12
20E2	Extensión de media caída de 20 compartimentos (sólo para tazas)	499 x 499 x 51	111 x 89	41	12
20GE2	Extensión de media caída de 20 compartimentos	499 x 499 x 51	98 x 98	41	12
25E2	Extensión de media caída de 25 compartimentos	499 x 499 x 51	89 x 89	41	12
30GE2	Extensión de media caída de 30 compartimentos	499 x 499 x 51	79 x 79	41	12
36E2	Extensión de media caída de 36 compartimentos	499 x 499 x 51	73 x 73	41	12
49E2	Extensión de media caída de 49 compartimentos	499 x 499 x 51	62 x 62	41	12

# EL SISTEMA DE COMPONENTES CAMRACK®

CÓDIGO	DESCRIPCIÓN	DIMENSIONES GENERALES	COMPARTIMENTO	ALTURA INTERIOR CESTA	CANT. POR PAQUETE
<b>Extensión abierta – E3</b>					
E3	Extensión abierta de compartimento completo	499 x 499 x 51 mm	457 x 457 mm	41 mm	12
<b>Extensiones de perfil bajo, de tamaño completo – E4</b>					
16E4	Extensión de perfil bajo de 16 compartimentos	499 x 499 x 51	111 x 111	41	12
25E4	Extensión de perfil bajo de 25 compartimentos	499 x 499 x 51	89 x 89	41	12
36E4	Extensión de perfil bajo de 36 compartimentos	499 x 499 x 51	73 x 73	41	12
<b>Extensiones de perfil bajo, de tamaño completo y media caída, para copas – E5</b>					
16E5	Extensión de perfil bajo de 16 compartimentos	499 x 499 x 51	111 x 111	41	12
25E5	Extensión de perfil bajo de 25 compartimentos	499 x 499 x 51	89 x 89	41	12
36E5	Extensión de perfil bajo de 36 compartimentos	499 x 499 x 51	73 x 73	41	12
<b>Medias extensiones de caída completa – HE1</b>					
8HE1	Extensión de caída completa de 8 compartimentos	502 x 252 x 51	105 x 113	41	12
10HE1	Extensión de caída completa de 10 compartimentos	502 x 252 x 51	105 x 89	41	12
17HE1	Extensión de caída completa de 17 compartimentos	502 x 252 x 51	74 diameter	41	12
<b>Medias extensiones de media caída – HE2</b>					
8HE2	Extensión de media caída de 8 compartimentos	502 x 252 x 51	105 x 113	41	12
10HE2	Extensión de media caída de 10 compartimentos	502 x 252 x 51	105 x 89	41	12
17HE2	Extensión de media caída de 17 compartimentos	502 x 252 x 51	74 diameter	41	12
<b>Media extensión abierta de compartimento – HE3</b>					
HE3	Media extensión abierta de compartimento	502 x 252 x 51	464 x 213	41	12

**Colores de la cesta de base:** Verde (119), Gris Claro (151), Castaño (167), Beige (184), Azul Marino (186), Arándano (416), Negro (110)\*, Rojo (163)\*, Azul (168)\*, Cerceta (414)\*. **Colores de la cesta de base:** Gris Claro (151). **Color del extensor:** Gris Claro (151). \*Color disponible solo en tamaño normal. Los extensores están disponibles en Gris Claro (151). Las cestas montadas previamente se envían con los extensores en Gris Claro (151). Se pueden pedir cestas de base de color verde sherwood, Castaño, azul marino y Arándano del mismo color que los extensores con un pedido especial mínimo de 600 cestas. **Color de la rejilla PlateSafe:** Gris (000).



# CAMRACKS® PERSONALIZADOS

- Personalice las cestas Camrack con el objetivo de identificar el contenido de inmediato para un control de inventario y selección precisos.
- Estampe en caliente un logotipo personalizado, información o símbolos de contenido estándar y/o descripciones en dos lados opuestos de cualquier cesta.
- También se pueden pedir clips preimpresos (hasta 4 por rack) instalados en fábrica por un cargo adicional.



## CÓMO ORDENAR UNA MUESTRA

- Comuníquese con el representante Cambro de su localidad para completar y enviar la solicitud de una muestra a Cambro. Indique el lugar del estampado en caliente y o del sujetador en la cesta. El tamaño máximo de la impresión del estampado en caliente es de 102 mm de ancho x 3 cm de alto. El espesor máximo de la impresión del estampado en caliente por letra sólida o logotipo no puede tener más de 102 mm de ancho. Si el renglón o el logotipo exceden esta medida, entonces se recomendará un formato de trazado.
- Si selecciona el proceso A, envíe el arte listo para usarse, en formato digital únicamente. La solicitud de una muestra se tiene que presentar a Cambro ANTES de enviar el arte. Si el arte está incompleto, tenemos a su disposición servicios de apoyo gráfico a un costo de \*\*por hora.
- Envíe el arte por correo electrónico al representante de Cambro o a Cambro a: [letsgetpersonal@cambro.com](mailto:letsgetpersonal@cambro.com) En el renglón de asunto (subject) del correo electrónico ponga el nombre del logotipo y dénos la información necesaria para comunicarnos con usted.  
**Dimensiones del archivo:** Tamaño de la reproducción al 100% a una resolución de 300 dpi.  
**Tipo de archivo:** Adobe® Illustrator®, Photoshop®.  
**Formato del archivo:** JPEG, TIFF and EPS.
- ¿Preguntas? Comuníquese con Kristie Patterson al 714-230-4125 directo o al 800-854-7631 ext. 4125.
- El formulario de aprobación firmado debe incluirse con la orden de compra para su procesamiento. Se incluye un formulario de aprobación con cada muestra.

## CARGOS POR PERSONALIZACIÓN

Cargo único	** (para estampados en caliente a la medida únicamente)
Cargo de instalación	**
Cargo por la muestra	**
Cargo de impresión	** por lado, 2 lados máximo.

\*\* Comuníquese con su representante Cambro para obtener los precios.

# SÍMBOLOS ESTÁNDAR DE ESTAMPADO EN CALIENTE Y/O DESCRIPCIONES

**Paso 1.** Seleccione un símbolo y la letra correspondiente.

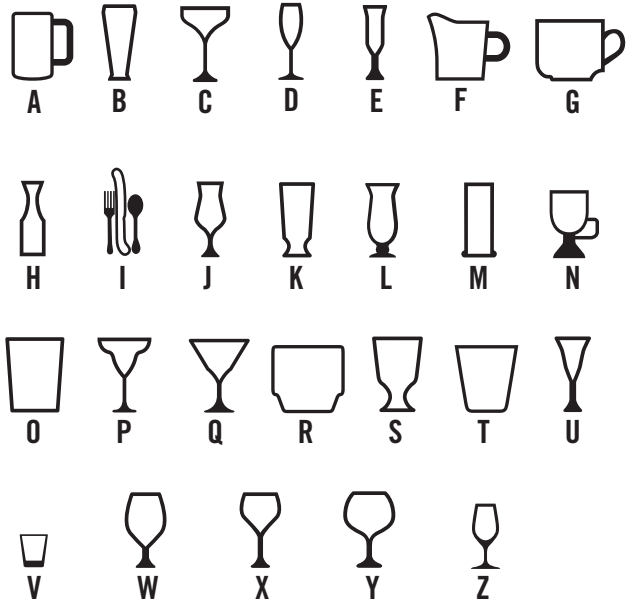

**Paso 2.** Seleccione la verborragia y su número correspondiente.

Disponible solo en inglés.

- |                    |                          |                           |
|--------------------|--------------------------|---------------------------|
| 1. Beer            | 13. Flatware             | 25. Rocks (Tumbler Style) |
| 2. Beer Mug        | 14. Goblet               | 26. Sherry                |
| 3. Pilsner         | 15. Grande               | 27. Shot Glass            |
| 4. Brandy          | 16. Hi-Ball              | 28. Sorbet                |
| 5. Champagne       | 17. Hurricane            | 29. Water (Footed Style)  |
| 6. Champagne Flute | 18. Iced Tea             | 30. Water (Tumbler Style) |
| 7. Coffee Mug      | 19. Irish Coffee         | 31. White Wine            |
| 8. Collins         | 20. Juice                | 32. Wine                  |
| 9. Cordial         | 21. Margarita            | 33. Red Wine              |
| 10. Creamer        | 22. Martini              | 34. Port                  |
| 11. Cup            | 23. Old Fashion          |                           |
| 12. Decanter       | 24. Rocks (Footed Style) |                           |

**Paso 3.** Seleccione el color del sellado. Elija entre blanco, negro, rojo o azul.

## OPCIONES DE COLOR DE SELLADO



LOGOTIPO Y/O TEXTO AL GUSTO



CON SÍMBOLO Y DESCRIPCIÓN



SÍMBOLO ESTÁNDAR ÚNICAMENTE



DESCRIPCIÓN ESTÁNDAR ÚNICAMENTE





































# SUJETADOR DE IDENTIFICACIÓN CAMRACK® EXTENDER

- El único sistema de gestión de cristalería 4 en 1 del sector facilita la gestión del inventario y lo hace más rápido y sencillo.
- Hechos de ABS, estos sujetadores son prácticamente irrompibles, y están diseñados para resistir en elevado calor de las lavavajillas comerciales.
- Una solución económica y sustentable para descartar las estanterías existentes o etiquetar con marcadores, cinta o carteles en la pared.
- Fije los clips ID en las rejillas existentes o en instaladas en fábricas en nuevos pedidos de Camrack, hasta 4 por bastidor, colocados a la izquierda en cada lado, como se muestra en la imagen. El coste de instalación es de \*\* neto por clip (se cobra además del coste real por clip).



**SUJETADORES PRE-IMPRESOS** (Disponibles en paquetes de seis)

\*\*Comuníquese con su representante Cambro para obtener los precios.

CÓDIGO		CÓDIGO		CÓDIGO	
	Beer CECBE6000		Goblet CECGO6000		Rocks (Footed Style) CECRF6000
	Beer Mug CECBM6000		Grande CECGR6000		Rocks (Tumbler Style) CECRT6000
	Brandy CECBR6000		Hi-Ball CECHB6000		Sherry CECSH6000
	Champagne CECCH6000		Hurricane CECHU6000		Shot Glass CECSG6000
	Champagne Flute CECCF6000		Iced Tea CECIT6000		Sorbet CECSB6000
	Coffee Mug CECCM6000		Irish Coffee CECIC6000		Water (Footed Style) CECWF6000
	Collins CECCL6000		Juice CECJU6000		Water (Tumbler Style) CECWT6000
	Cordial CECCO6000		Margarita CECMG6000		White Wine CECWW6000
	Creamer CECCR6000		Martini CECMT6000		Wine CECWI6000
	Cup CECCP6000		Old Fashion CECOF6000		Port CECPO6000
	Decanter CECDC6000		Pilsner CECPI6000		CECBL6000 Sujetador sin impresión
	Flatware CECFL6000		Red Wine CECRW6000		

(Disponible únicamente en inglés)

# CAMDOLLIES®

- Utilízelo para transportar fácilmente múltiples productos dentro y fuera de la empresa.
- Reduce la carga y el acarreo por los empleados, reduciendo así una posible lesión.
- Hecho de un plástico sumamente duradero que no se abollará, rajará, oxidará ni corroerá.
- Las ruedas para trabajos pesados maniobran fácilmente.
- Para necesidades de transporte pesado, escoja modelos con manijas y con ruedas traseras grandes.

**Colores:** Café Beige (157), Castaño Oscuro (131), Negro (110), Azul Pizarra (401).

**Color del CDR2020:** Gris Claro (151).

**Envío por empresas transportadoras de paquetes:** CDR2020, CDR2020H, CD2020, CD1420, CD2028, CD1313, CD1327, CD100, CD160, CD200, CD300, CD400, CD1826PDB, 2030UT y 400STP.

## Tipo de ruedas

- A:** Ruedas de 12,7 cm, 2 fijas, 2 giratorias, una con freno.  
**B:** Ruedas de 7,6 cm, 4 giratorias, sin frenos.  
**C:** Ruedas traseras grandes de 25,4 cm, dos ruedas delanteras giratorias de 12,7 cm, 1 con freno.  
**D:** Ruedas de 10,2 cm, 4 giratorias, sin frenos.

**Cantidad por paquete:** 1

## Camdollies para Camracks®

CÓDIGO	CDR2020
DIM. EXTERIORES A x P x ALT	54,5 x 53 x 18,7 cm
DIM. INTERIORES A x P	53 x 53



<b>159 kg</b> CAPACIDAD DE CARGA	<b>D</b> RUEDAS DEL FRENTE DIÁM./TIPO		
-------------------------------------	---	---	---

CÓDIGO	CDR2020H
DIM. EXTERIORES A x P x ALT	53 x 64,1 x 92,7 cm
DIM. INTERIORES A x P	53 x 53



<b>159 kg</b> CAPACIDAD DE CARGA	<b>D</b> RUEDAS DEL FRENTE DIÁM./TIPO		
-------------------------------------	---	---	---

Con asa cromada.

CÓDIGO	CD2020
DIM. EXTERIORES A x P x ALT	57 x 57 x 21 cm
DIM. INTERIORES A x P	51,1 x 51,1



<b>136 kg</b> CAPACIDAD DE CARGA	<b>B</b> RUEDAS DEL FRENTE DIÁM./TIPO			
-------------------------------------	---	---	---	---

CÓDIGO	CD2020H
DIM. EXTERIORES A x P x ALT	56,5 x 65,7 x 93,7 cm
DIM. INTERIORES A x P	51,5 x 51,1



<b>159 kg</b> CAPACIDAD DE CARGA	<b>B</b> RUEDAS DEL FRENTE DIÁM./TIPO		
-------------------------------------	---	---	---

CÓDIGO	CD2020HB
DIM. EXTERIORES A x P x ALT	66,7 x 67,3 x 93 cm
DIM. INTERIORES A x P	52 x 52,5



<b>159 kg</b> CAPACIDAD DE CARGA	<b>C</b> RUEDAS DEL FRENTE DIÁM./TIPO		
-------------------------------------	---	---	---

## Camdollies para Camracks® o recipientes o bandejas de 46 x 66 cm

CÓDIGO	CD1826H
DIM. EXTERIORES A x P x ALT	50,8 x 80 x 97,2 cm
DIM. INTERIORES A x P	46 x 66

<b>136 kg</b> CAPACIDAD DE CARGA	<b>A</b> RUEDAS DEL FRENTE DIÁM./TIPO		
-------------------------------------	---	---	---



CÓDIGO	CD1826HB
DIM. EXTERIORES A x P x ALT	59,7 x 82,6 x 93 cm
DIM. INTERIORES A x P	46,5 x 67

<b>136 kg</b> CAPACIDAD DE CARGA	<b>C</b> RUEDAS DEL FRENTE DIÁM./TIPO		
-------------------------------------	---	---	---



# CAMDOLLIES®

## Para las cajas y las cajas de #10

<b>CÓDIGO</b>	<b>CD1420</b>
<b>DIM. EXTERIORES A x P x ALT</b>	41,28 x 55,25 x 21,11 cm
<b>DIM. INTERIORES A x P</b>	35,24 x 49,05

**Le caben:** Cajas de leche de 35,6 x 48,3 cm y cestas de botes # 10.

**159 kg**  
CAPACIDAD  
DE CARGA

**B**  
RUEDAS  
DEL FRENTE  
DIÁM./TIPO



<b>CÓDIGO</b>	<b>CD2028</b>
<b>DIM. EXTERIORES A x P x ALT</b>	56,6 x 77 x 21 cm
<b>DIM. INTERIORES A x P</b>	49,5 x 71

**Le caben:** Cajas de 35,6 x 48,3 cm, cajas para Latas #10 y UPC101, UPC400, 100MPC, UPC100, UPC300.

**159 kg**  
CAPACIDAD  
DE CARGA

**B**  
RUEDAS  
DEL FRENTE  
DIÁM./TIPO



<b>CÓDIGO</b>	<b>CD1313</b>
<b>DIM. EXTERIORES A x P x ALT</b>	41 x 41 x 21 cm
<b>DIM. INTERIORES A x P</b>	35 x 35

**Le caben:** Cajas de leche de 33 x 33 cm.

**114 kg**  
CAPACIDAD  
DE CARGA

**B**  
RUEDAS  
DEL FRENTE  
DIÁM./TIPO



<b>CÓDIGO</b>	<b>CD1327</b>
<b>DIM. EXTERIORES A x P x ALT</b>	40,6 x 73,7 x 21 cm
<b>DIM. INTERIORES A x P</b>	34,6 x 67,6

**Le caben:** Cajas de leche de 33 x 33 cm y cestas de botes # 10.

**136 kg**  
CAPACIDAD  
DE CARGA

**B**  
RUEDAS  
DEL FRENTE  
DIÁM./TIPO



# CARROS MONTACARGAS

- Utilícelo para transportar cargas de hasta 272 kg.
- Plataformas grandes para comodidad de carga y manijas premoldeadas para una maniobra fácil.
- Todos los modelos incluyen ruedas para trabajos pesados de 12,7 cm empernadas dentro de placas metálicas premoldeadas.

**Colores:** Café Beige (157), Castaño Oscuro (131), Negro (110), Azul Pizarra (401).

**Ruedas:** 12,7 cm, 2 fijas, 2 giratorias, una con freno.

**Cantidad por paquete:** 1

<b>CÓDIGO</b>	<b>2030UT</b>
<b>DIM. EXTERIORES A x P x ALT</b>	50 x 81,5 x 98 cm
<b>PLATAFORMA DE CARGA</b>	50 x 75

**272 kg**  
CAPACIDAD  
DE CARGA



Con asa cromada.

<b>CÓDIGO</b>	<b>2436UTH</b>
<b>DIM. EXTERIORES A x P x ALT</b>	63,2 x 106 x 93,3 cm
<b>PLATAFORMA DE CARGA</b>	60 x 90,5

**272 kg**  
CAPACIDAD  
DE CARGA

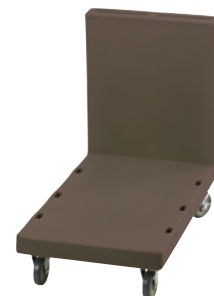

<b>CÓDIGO</b>	<b>UTHSTP (CORREA)</b>
<b>DIMENSION</b>	508 cm largo



<b>CÓDIGO</b>	<b>2436UTHS</b>
<b>DIM. EXTERIORES A x P x ALT</b>	63,2 x 106 x 93,3 cm
<b>PLATAFORMA DE CARGA</b>	60 x 90,5

**272 kg**  
CAPACIDAD  
DE CARGA



Con dos correas.  
UTHSTP

# PORTAVAJILLA ESTÁNDAR AJUSTABLE SERIE S

- Guarde platos de un mismo tamaño o una combinación de tamaños diferentes en un solo carrito.

- Incluye torres en columnas fáciles de ajustar.

**Colores:** Negro (110), Azul Pizarra (401), Gris Moteado (480), Castaño Oscuro (131).

**Ruedecillas:** 12,7 cm – 2 giratorias con frenos. Ruedas de 25,4 cm "Easy Wheels".

La cubierta de vinilo no está listada por NSF.



## Almacena platos y tazones de 11,7 a 33 cm

### Almacenamiento de bandejas de un solo tamaño

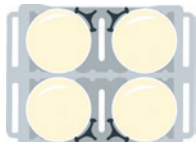

Tamaño de los platos:  
23,5 a 33 cm de diám.  
4 columnas (60 c/u)  
Capacidad total: 240

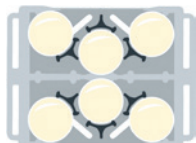

Tamaño de los platos:  
18,42 a 23,5 cm de diám.  
6 columnas (60 c/u)  
Capacidad total: 360

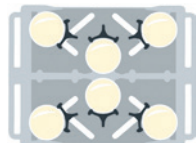

Tamaño de los platos:  
13,79 a 18,42 cm de diám.  
6 columnas (45 c/u)  
Capacidad total: 270

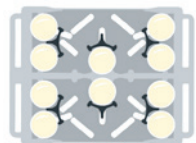

Tamaño de los platos:  
11,75 a 13,34 cm de diám.  
10 columnas (45 c/u)  
Capacidad total: 450

### Almacenamiento de bandejas de tamaños mixtos

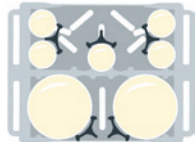

2 columnas: 23,5 a 33 cm de diám. (60 c/u)  
5 columnas: 11,75 a 13,34 (45 c/u)  
Capacidad total: 345

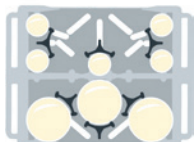

3 columnas: 18,42 a 23,5 cm de diám. (60 c/u)  
5 columnas: 11,75 a 13,34 (45 c/u)  
Capacidad total: 405

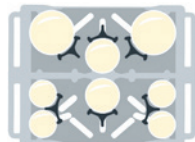

2 columnas: 18,42 a 23,5 cm de diám. (60 c/u)  
2 columnas: 14,6 a 18,42 cm (45 c/u)  
4 columnas: 11,75 a 13,34 (45 c/u)  
Capacidad total: 390

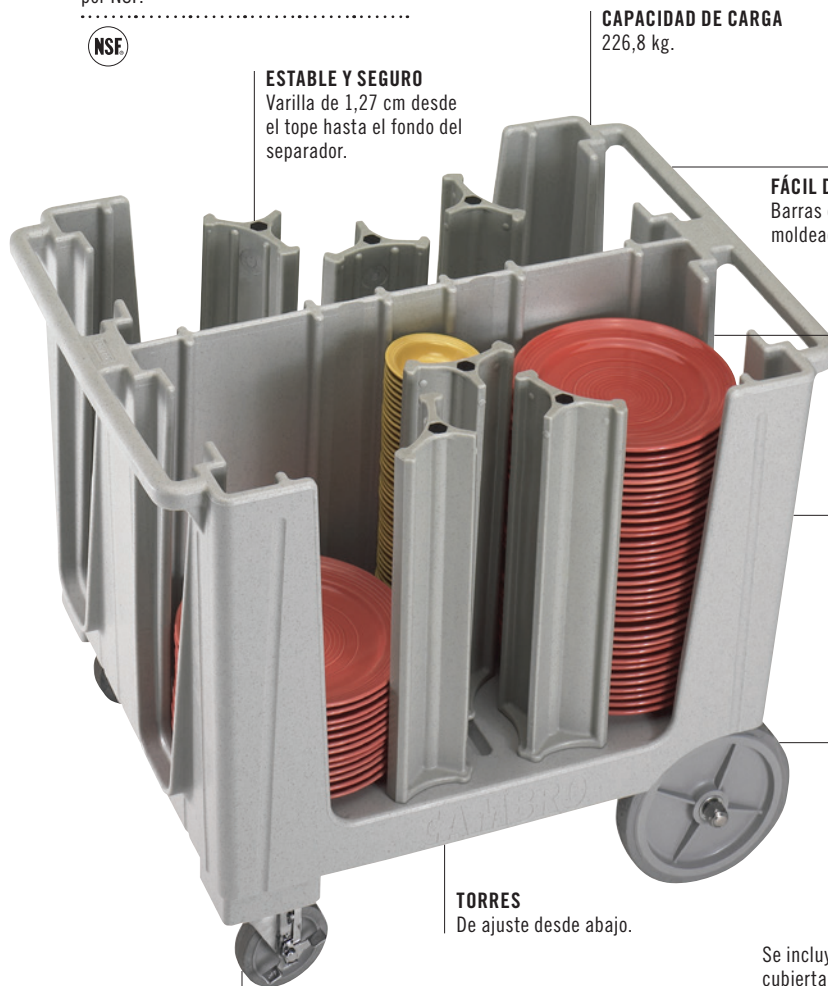

**CAPACIDAD DE CARGA**  
226,8 kg.

#### ESTABLE Y SEGURO

Varilla de 1,27 cm desde el tope hasta el fondo del separador.

#### FÁCIL DE MANIOBRAR

Barras ergonómicas moldeadas en ambos lados.

#### LAS COLUMNAS DE ALMACENAJE

De 49,53 cm acomodan de 45 a 60 platos por pila.

#### SUMAMENTE DURADERO

Su construcción en polietileno para trabajos pesados protege la vajilla contra astillados. No se astilla, ni se agrieta, ni se oxida.

#### RUEDAS TRASERAS

Ruedas de fácil rodamiento "Easy Wheels" que no dejan huella, de 25,4 cm.

#### TORRES

De ajuste desde abajo.

#### RUEDAS FRONTALES

12,7 cm giratorias con frenos.

Se incluye una cubierta de vinilo con todos los carritos para un almacenaje sanitario.



#### ADCS

**NÚMERO DE TORRES:** 6

**PLATOS POR COLUMNA:**

Aproximadamente 45 a 60

A 70,5 x L 94 x Alt 81 cm

**Cantidad por cada paquete:** 1

**Colores:** Negro (110), Azul Pizarra (401), Gris Moteado (480), Castaño Oscuro (131).

# PORTAPLATOS COMPACTO Y REGULABLE SERIE S

- Un diseño que ahorra espacio y acomoda platos de varios tamaños sin comprometer la capacidad.
- Ligero, fácil de manejar y accesible desde los cuatro lados.

**Color:** Gris Moteado (480).

**Ruedas de 12,7 cm:** 2 rígida, 2 giratorias con freno.

**Nota:** No se puede utilizar para almacenar platos cuadradas, rectangulares u ovales.

El carro de vajilla ajustable está registrado en los EE.UU. Patente 10,321,778 B2. La torre CamLever está registrada en los EE.UU. Patente D844,928 S e D852,450 S.

Se incluye una cubierta de vinilo. No está listada por la NSF.



**Compatible con platos y tazones de 11,7 a 30,5 cm**



Ajuste y bloquee las torres Cam Lever cómodamente desde arriba.

Sostiene únicamente platos o tazones redondos de 11,7 - 30,5 cm.

Superficie roma con esquinas redondas para fácil limpieza.



Altura de la columna de almacenaje - 52,1 cm.

Capacidad de carga máxima: 227 kg.

Asas moldeadas en los 4 lados.

Cuerpo moldeado de polietileno resistente y duradero que no se oxida, raja, abolla o astilla.



Incluye una cubierta protectora de almacenamiento con un bolsillo superior para inventario y/o identificación de eventos de 7,6 x 12,7 cm.

## Gane un 30% más de espacio en planta

Carro para platos compacto y ajustable comparado con la serie S de carros para platos estándar ajustable

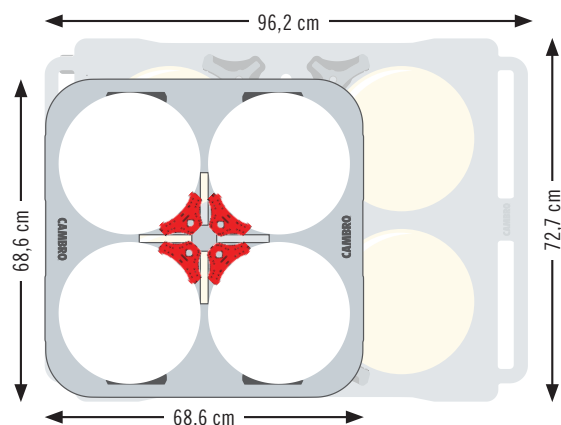

### Torre CamLever

**ADCSC4**

**DESCRIPCIÓN:** Torre CamLever - 4 cada una

**DIMENSIONES EXTERIORES A x P x ALT:** 6,7 x 11,1 x 59,7 cm

**Cantidad por cada paquete:** 4



Instale cómodamente torres CamLever adicionales para convertir el ADCSC en un modelo ADCSC8PKG (8 torres) o un modelo ADCSC12PKG (12 torres), con nuevos tamaños de platos.

# PORTAPLATOS COMPACTO Y REGULABLE SERIE S



## ADCSC

### DESCRIPCIÓN:

Carro de platos ajustable, 4 torres

**TAMAÑO DE LOS PLATOS (REDONDOS):**  
22,9-30,5 cm

**DIMENSIONES EXTERIORES A x P x ALT:**  
68,6 x 68,6 x 80,7 cm

**Cantidad por cada paquete: 1**  
Entrega en 1 caja.



## ADCSC8PKG

### DESCRIPCIÓN:

Carro de platos ajustable, 8 torres

**TAMAÑO DE LOS PLATOS (REDONDOS):**  
14,6-22,2 cm

**DIMENSIONES EXTERIORES A x P x ALT:**  
68,6 x 68,6 x 80,7 cm

**Cantidad por cada paquete: 1**  
Entrega en 2 cajas.



## ADCSC12PKG

### DESCRIPCIÓN:

Carro de platos ajustable, 12 torres

**TAMAÑO DE LOS PLATOS (REDONDOS):**  
11,7-14 cm

**DIMENSIONES EXTERIORES A x P x ALT:**  
68,6 x 68,6 x 80,7 cm

**Cantidad por cada paquete: 1**  
Entrega en 3 cajas.

### Modelo: ADCSC, 4 Torres

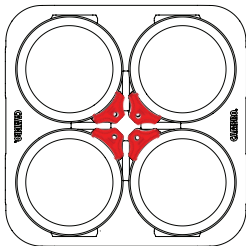

Tamaño de los platos:  
ø 23,5 a 30,5 cm  
Pilas de platos: 4  
Capacidad total: 280

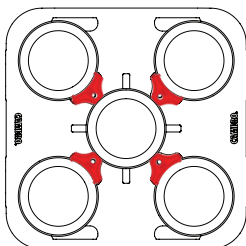

Tamaño de los platos:  
ø 22,9 cm  
Pilas de platos: 5  
Capacidad total: 350

### Modelo: ADCSC8PKG, 8 Torres

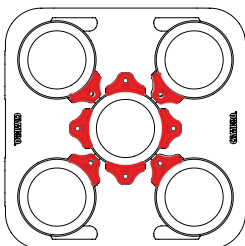

Tamaño de los platos:  
ø 19,7 a 22,2 cm  
Pilas de platos: 5  
Capacidad total: 350

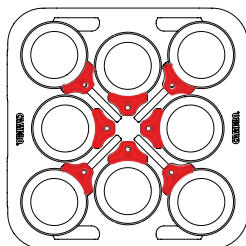

Tamaño de los platos:  
ø 14,6 a 19,1 cm  
Pilas de platos: 8  
Capacidad total: 560

### Modelo: ADCSC12PKG, 12 Torres

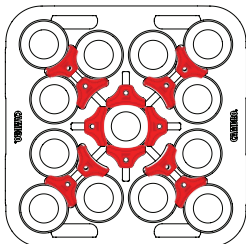

Tamaño de los platos:  
ø 11,7 cm  
Pilas de platos: 16  
Capacidad total: 1,120

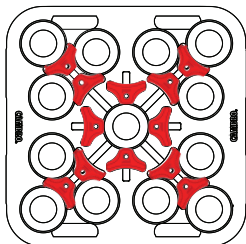

Tamaño de los platos:  
ø 12,1 a 13,3 cm  
Pilas de platos: 13  
Capacidad total: 910

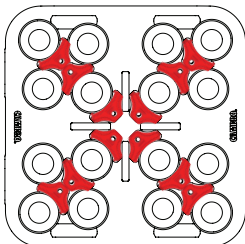

Tamaño de los platos:  
ø 14 cm  
Pilas de platos: 13  
Capacidad total: 910

# CARROS CON FICHA DE PÓQUER "FIJAS", NO AJUSTABLES

- Los separadores están moldeados en el bastidor.
- Hechos de polietileno duradero que protege contra astilladuras.
- Las ruedas traseras grandes y las ruedas giratorias delanteras proporcionan una maniobrabilidad suave.
- Acceso abierto por ambos lados para una carga y descarga fáciles.
- Asas premoldeadas en ambos extremos permiten un traslado fácil.

**Colores estándar del carro:**  
Negro (110), Azul Pizarra (401), Castaño Oscuro (131), Gris Granito (191).

**Colores estándar del carro:**  
Negro (110), Castaño Oscuro (131), Gris Moteado (480).

**Ruedas:** Dos ruedas de 12,7 cm con frenos. Dos ruedas de 25,4 cm.

**Máxima capacidad de carga:** 227 kg

La cubierta de vinilo no está listada por NSF.

El modelo DCS950 está protegido por la patente estadounidense D 603,120 S. El modelo DCS1125 está protegido por la patente estadounidense D 625,894.



## Carros de platos estándar



**DC575**

**TAMAÑO DE LOS PLATOS (REDONDOS):**  
14,6 cm

**COLUMNAS POR CARRO:** 6

**PLATOS POR COLUMNA:** 45-60

**DIMENSIONES EXTERIORES A x L x ALT:**  
83 x 60 x 81 cm

**Cantidad por cada paquete:** 1



**DC700**

**TAMAÑO DE LOS PLATOS (REDONDOS):**  
14,9 - 17,8 cm

**COLUMNAS POR CARRO:** 6

**PLATOS POR COLUMNA:** 45-60

**DIMENSIONES EXTERIORES A x L x ALT:**  
83 x 60 x 81 cm

**Cantidad por cada paquete:** 1



**DC825**

**TAMAÑO DE LOS PLATOS (REDONDOS):**  
18,1 - 21 cm

**COLUMNAS POR CARRO:** 4

**PLATOS POR COLUMNA:** 45-60

**DIMENSIONES EXTERIORES A x L x ALT:**  
73 x 60,5 x 81,5 cm

**Cantidad por cada paquete:** 1



**DC1225**

**TAMAÑO DE LOS PLATOS (REDONDOS):**  
28,9 - 31,1 cm

**COLUMNAS POR CARRO:** 4

**PLATOS POR COLUMNA:** 45-60

**DIMENSIONES EXTERIORES A x L x ALT:**  
83 x 70 x 81,5 cm

**Cantidad por cada paquete:** 1

## Carritos de platos Versa

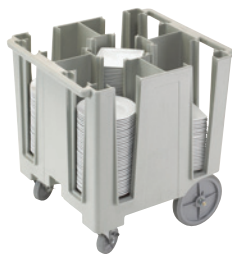

**DCS950**

**TAMAÑO DE LOS PLATOS (REDONDOS):**  
21,3 - 24,1 cm

**TAMAÑO DE LOS PLATOS (CUADRADOS):**  
18,4 - 20,5 cm

**COLUMNAS POR CARRO:** 5

**PLATOS POR COLUMNA:** 45-60

**DIMENSIONES EXTERIORES A x L x ALT:**  
69 x 78 x 81 cm

**Cantidad por cada paquete:** 1

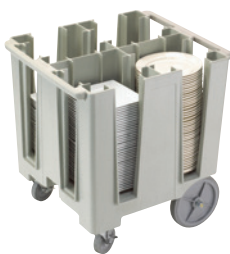

**DCS1125**

**TAMAÑO DE LOS PLATOS (REDONDOS):**  
24,4 - 28,6 cm

**TAMAÑO DE LOS PLATOS (CUADRADOS):**  
21,3 - 24,1 cm

**COLUMNAS POR CARRO:** 4

**PLATOS POR COLUMNA:** 45-60

**DIMENSIONES EXTERIORES A x L x ALT:**  
69 x 78 x 81 cm

**Cantidad por cada paquete:** 1



# CARROS PARA BANDEJAS Y PLATOS / CARRO CON RECIPIENTES PARA CUBIERTOS Y BANDEJAS

## Carro para bandejas y platos

- Su compartimento de almacenaje abierto puede guardar una amplia variedad de platos y bandejas.
- Se puede usar con o sin cubertero desmontable. El cubertero incluye 12 cilindros de cubiertos cada uno.

- Hecho de polietileno, fácil de limpiar, no se oxida, ni pela ni corroe.
- Las asas moldeadas y las ruedas giratorias para trabajo pesado facilitan las maniobras.

**Colores:** Azul Pizarra (401), Café Beige (157), Castaño Oscuro (131), Gris granito (191), Verde granito (192), Negro (110).

**Ruedas:** De 15,2 cm – todas giratorias, dos con frenos.

**Capacidad máxima de carga:** 227 kg

La cubierta de vinilo no está listada por NSF.



CR12 se puede enviar por UPS.



TDCR12

CÓDIGO	DESCRIPCIÓN	DIMENSIONES EXTERIORES L x A x ALT
TDCR12	Combinación carro y soporte	97 x 58 x 105 cm
TDC2029*	Sólo carro	97 x 56,5 x 87
CR12	Sólo soporte de cubiertos	84 x 58 x 23
FWC56	Los cilindros para los cubiertos	—

Cantidad por cada paquete: 1 \*El TDC2029 no está disponible en Negro (110).

## Carro ajustable para bandejas y platos

- Úselo para guardar una amplia variedad de platos y bandejas.
- Mueva la posición de dos separadores ajustables fácilmente para asegurar las bandejas y los platos.

- Hecho de polietileno duradero que acolcha los platos y las bandejas para evitar astilladuras.
- Fácil de limpiar y no se abollará, oxidará, astillará ni romperá.

**Colores:** Negro (110), Azul Pizarra (401), Café Beige (157), Castaño Oscuro (131), Gris Granito (191), Verde Granito (192).

**Ruedas:** De 15,2 cm – todas giratorias, dos con frenos.

**Capacidad máxima de carga:** 227 kg

La cubierta de vinilo no está listada por NSF.



TDC30

CÓDIGO	DESCRIPCIÓN	DIMENSIONES EXTERIORES A x L x ALT	NÚMERO DE SEPARADORES	PLATOS POR COLUMNA	BANDEJAS POR COLUMNA
TDC30	Carro ajustable	59 x 99 x 88 cm	2	Aproximadamente 45-60	80 bandejas: 36 x 46 cm

Cantidad por cada paquete: 1

## Carro con recipientes para cubiertos y bandejas

- Úselo para organizar ordenadamente las bandejas y los accesorios de autoservicio.

- Incluye 4 recipientes Camwear® de 1/3 de tamaño y 4 de 1/6 de tamaño, de 10 cm de profundidad y transparentes, para guardar cubiertos, servilletas y condimentos no perecederos. Tamaño 1/3, 10 cm de profundidad para 100 cuchillos, 100 cucharas u 80 tenedores.

**Colores:** Azul Piázarra (401), Café Beige (157), Castaño Oscuro (131), Gris granito (191), Verde granito (192), Negro (110).

**Ruedas:** De 15,2 cm – todas giratorias, dos con frenos.

**Capacidad máxima de carga:** 227 kg

La cubierta de vinilo no está listada por NSF.



TC1418

CÓDIGO	DESCRIPCIÓN	DIMENSIONES EXTERIORES L x A x ALT	TAMAÑO MÁXIMO DE BANDEJA	CAPACIDAD DE LA BANDEJA
TC1418	Carro con recipientes	82 x 54 x 116 cm	36 x 46 cm	180-200 en dos pilas

Cantidad por cada paquete: 1



# CARRO DE SERVICIO KD Y CARRO PRÁCTICO KD



- Carritos versátiles, duraderos y a precios económicos.
- Rieles marinos y estantes ligeramente texturizados mantienen el contenido en su lugar.
- Los montantes de aluminio aseguran la estabilidad.
- Se envía desarmado para reducir al mínimo los costos de envío.
- Fácil de armar.

**Colores del carro y del conjunto de paneles de estantes:** Negro (110), Gris Moteado (480).

**Color del Basurero y del Porta-cubiertos:** Negro (110).



## camguard®

ANTIMICROBIAL HANDLES

A cada estante BC340KD le cabe una cesta de tamaño completo para platos o dos cajas estándar para recoger mesas.

Sus rieles marinos mantienen el contenido en su lugar.

Resistentes montantes de aluminio.

Los paneles opcionales para los estantes se pueden añadir al momento de armarlos con el fin de cerrar tres lados. (Sólo KD Utility Cart.)

Cuatro ruedas giratorias de acero con revestimiento granulado brindan un traslado queo y una maniobra estable.

BC340KD

Superficie duradera y resistente a las manchas es fácil de limpiar.



BC331KD

CÓDIGO	BC340KD	BC331KD
DESCRIPCIÓN	Carro práctico grande	Carro de servicio pequeño
DIÁM./TIPO DE RUEDAS	De 12,7, 4 giratorias, sin freno	De 7,6 cm, 4 giratorias, sin freno
DIMENSIONES EXTERIORES L x P x ALT	101,6 x 54 x 95,25 cm	83,5 x 41 x 96,5 cm
DIMENSIONES DE LA REPISA L x P x ALT	80 x 52 x 29,8 cm	62 x 40 x 30 cm
CAPACIDAD DE CARGA	180 kg	136 kg

Cantidad por cada paquete: 1

## Accesorios



CÓDIGO	BC331KDTC	BC331KDSH	BC340KDP
DESCRIPCIÓN	30 L Basurero	9,4 L Porta-cubiertos	Juego de estantes de una sola balda para el carrito KD Large Utility Cart 1 lado, 2 extremos
DIMENSIONES A x P x ALT	33 x 24 x 56 cm	33 x 24 x 18,5 cm	80,3 x 45 x 29,8 cm

Cantidad por cada paquete: 1

# CARRO DE SERVICIO PRO

- Ideal para todo tipo de operaciones de servicio de comida, tanto de cara al público como en cocina
- Los estantes cuentan con rebordes elevados para proteger la superficie contra el calor.
- Los contenedores de conexión rápida opcionales proporcionan almacenamiento adicional al tiempo que mantienen los artículos en condiciones higiénicas.
- Las asas ergonómicas empotradas están moldeadas en ambos extremos del carro para facilitar las maniobras y reducir el espacio ocupado.
- Construcción duradera de una sola pieza de polietileno. Fácil de limpiar.

**Colores:** Negro (110), Castaño Oscuro (131), Gris Marengo (615).

**Capacidad de carga total:** 272 kg, 90,7 kg por estante.

Patente pendiente.



Dimensiones interiores del estante superior: 83,1 x 50 cm.



Dimensiones interiores del estante medio y del estante inferior: 87,1 x 55,1 x 25,8 cm.



Ruedas de chapa de 15,2 cm de alta resistencia que no dejan huella.



QCTB

QCSB

CÓDIGO	DESCRIPCIÓN	DIMENSIONES EXTERIORES L x A x ALt
<b>Carro de Servicio Pro</b>		
SC337	Ruedas de servicio estándar: 2 Rígidas, 2 giratorias con freno	105,4 x 60,3 x 94,3 cm
SC337S	Ruedas de servicio estándar: 4 giratorias con freno	105,4 x 60,3 x 94,3
<b>Accesorios Opcionales</b>		
QCSB	Pequeño recipiente de conexión rápida	40,6 x 17,8 x 30,9
QCTB	Gran recipiente de conexión rápida	40,6 x 17,8 x 54

Cantidad por cada paquete: 1

# CARROS DE SERVICIO

- Equipos de trabajo multiusos, versátiles, duraderos y fiables.
- Ideales para usarse en la plataforma de recepción o para poner o despejar mesas.
- Hechos de polietileno de una pieza con manijas y estantes premoldeados.
- Escoja entre los modelos con lados abiertos o cerrados.

**Colores:** Negro (110), Azul Pizarra (401), Castaño Oscuro (131), Café Beige (157), Gris granito (191).

BC225, BC2254S, BC11TC y BC1115SH se pueden enviar por UPS.



## Carros abiertos



### BC225

**DIÁM./TIPO DE RUEDAS:** 7,6 cm, 2 fijas, 2 giratorias, 1 con freno

**DIMENSIONES EXTERIORES** L x P x ALT: 71 x 41 x 82 cm

**DIMENSIONES DE LA REPISA** L x P x ALT: 56 x 39,5 x 29 cm

**CAPACIDAD DE CARGA** 159 kg

Cantidad por cada paquete: 1



### BC2254S

**DIÁM./TIPO DE RUEDAS:** 7,6 cm, 4 giratorias, 1 con freno

**DIMENSIONES EXTERIORES** L x P x ALT: 71 x 41 x 82 cm

**DIMENSIONES DE LA REPISA** L x P x ALT: 56 x 39,5 x 29 cm

**CAPACIDAD DE CARGA** 159 kg

Cantidad por cada paquete: 1



### BC230

**DIÁM./TIPO DE RUEDAS:** 12,7 cm, 2 fijas, 2 giratorias, 1 con freno

**DIMENSIONES EXTERIORES** L x P x ALT: 84,5 x 51 x 88 cm

**DIMENSIONES DE LA REPISA** L x P x ALT: 69 x 49,5 x 29 cm

**CAPACIDAD DE CARGA** 227 kg

Cantidad por cada paquete: 1



### BC2304S

**DIÁM./TIPO DE RUEDAS:** 12,7 cm, 4 giratorias, 1 con freno

**DIMENSIONES EXTERIORES** L x P x ALT: 84,5 x 51 x 88 cm

**DIMENSIONES DE LA REPISA** L x P x ALT: 69 x 49,5 x 29 cm

**CAPACIDAD DE CARGA** 227 kg

Cantidad por cada paquete: 1



### BC235

**DIÁM./TIPO DE RUEDAS:** 12,7 cm, 2 fijas, 2 giratorias, 1 con freno

**DIMENSIONES EXTERIORES** L x P x ALT: 95 x 55 x 88 cm

**DIMENSIONES DE LA REPISA** L x P x ALT: 79 x 52 x 29 cm

**CAPACIDAD DE CARGA** 227 kg

Cantidad por cada paquete: 1



### BC2354S

**DIÁM./TIPO DE RUEDAS:** 12,7 cm, 4 giratorias, 1 con freno

**DIMENSIONES EXTERIORES** L x P x ALT: 95 x 55 x 88 cm

**DIMENSIONES DE LA REPISA** L x P x ALT: 79 x 52 x 29 cm

**CAPACIDAD DE CARGA** 227 kg

Cantidad por cada paquete: 1



### BC330

**DIÁM./TIPO DE RUEDAS:** 12,7 cm, 2 fijas, 2 giratorias, 1 con freno

**DIMENSIONES EXTERIORES** L x P x ALT: 84,5 x 51 x 88 cm

**DIMENSIONES DE LA REPISA** L x P x ALT: 69 x 46,5 x 29 cm

**CAPACIDAD DE CARGA** 227 kg

Cantidad por cada paquete: 1



### BC3304S

**DIÁM./TIPO DE RUEDAS:** 12,7 cm, 4 giratorias, 1 con freno

**DIMENSIONES EXTERIORES** L x P x ALT: 84,5 x 51 x 88 cm

**DIMENSIONES DE LA REPISA** L x P x ALT: 69 x 46,5 x 29 cm

**CAPACIDAD DE CARGA** 227 kg

Cantidad por cada paquete: 1

## Accesorios

CÓDIGO	BC11TC*	BC1115SH*
DESCRIPCIÓN	42 L Recipiente de basura de 42 L	6,6 L Soporte para los cubiertos
DIMENSIONES L x P x ALT	35 x 20,6 x 53,7 cm	36,8 x 15,2 x 13,7 cm

Cantidad por cada paquete: 1

\*Los modelos BC11TC y BC1115SH no caben en los Carros prácticos KD. Los modelos BC11TC y BC1115SH están disponibles en Negro (110) y en Castaño Oscuro (131).



BC11TC



BC1115SH

# RECIPIENTES DE USOS DIVERSOS – CAMBOX®

## Regal



<b>CÓDIGO</b>	<b>1120CBR</b>	<b>1520CBR</b>
<b>DESCRIPCIÓN</b>	Recipiente de cuatro compartimentos para cubiertos	Cambox
<b>DIMENSIONES</b> A x P x ALT	28,9 x 52 x 9,5 cm	38,9 x 50,6 x 12,5 cm
<b>Cantidad por cada paquete:</b> 12	<b>Colores:</b> Castaño Oscuro (131), Negro (110).	



<b>CÓDIGO</b>	<b>2115CBR</b>	<b>21157CBR</b>	<b>1722CBR</b>
<b>DESCRIPCIÓN</b>	Cambox	Cambox	Cambox
<b>DIMENSIONES</b> A x P x ALT	38,7 x 51,4 x 12,5 cm (con manijas)	38,6 x 51,2 x 17,6 cm	42,9 x 55,6 x 12,1 cm
<b>CUBIERTA</b>	2115CBCR	2115CBCR	1722CBCP
<b>Cantidad por cada paquete:</b> 12	<b>Colores:</b> Castaño Oscuro (131), Negro (110).		



## Polietileno



<b>CÓDIGO</b>	<b>415CBP</b>	<b>912CBP</b>	<b>1120CBP</b>	<b>1520CBP &amp; 1520CBPF*</b>
<b>DESCRIPCIÓN</b>	Recipiente de inserción para cubiertos	Recipiente para utensilios	Recipiente de cuatro compartimentos	Recipiente Cambox
<b>DIMENSIONES</b> A x P x ALT	11,3 x 36 x 10,3 cm	23 x 30,6 x 13 cm	28,9 x 52 x 9,5 cm	38,9 x 50,6 x 12,5 cm
<b>CUBIERTA</b>	—	—	—	1520CBCP
<b>Cantidad por cada paquete:</b> 12	<b>Colores:</b> Castaño Oscuro (131), Gris (180), Negro (110). *1520CBPF diseñada con fondo plano, 1520CBP diseñada con fondo acanalado.			



<b>CÓDIGO</b>	<b>1621CBP</b>	<b>21155CBP</b>	<b>21157CBP</b>	<b>1722CBP</b>
<b>DESCRIPCIÓN</b>	Bus Box	Bus Box	Bus Box	Bus Box
<b>DIMENSIONES</b> A x P x ALT	39,7 x 52 x 12,4 cm	38,7 x 51,4 x 12,5 cm (con manijas)	38,6 x 51,2 x 17,6 cm	42,9 x 55,6 x 12,1 cm
<b>CUBIERTA</b>	—	2115CBCP	2115CBCP	1722CBCP
<b>Cantidad por cada paquete:</b> 12	<b>Colores:</b> Castaño Oscuro (131), Gris (180), Negro (110).			

## Tapas para cajas



<b>CÓDIGO</b>	<b>1520CBP</b>	<b>1722CBP</b>	<b>2115CBP</b>	<b>2115CBR</b>
<b>DIMENSIONES</b> A x ALT	40,6 x 52 cm	44 x 56,8 cm	39,4 x 52 cm	39,4 x 52 cm
<b>Cantidad por cada paquete:</b> 12	<b>Color:</b> Blanco Natural (148).			





# SHELVING for LIFE®

Cuando decimos estanterías para toda la vida, lo decimos en serio. Todos los sistemas de almacenamiento Camshelving® están diseñados para soportar las condiciones más duras y los entornos más adversos. Con nuestra garantía de por vida contra el óxido y la corrosión, sólo Cambro ofrece SHELVING for LIFE™.



Productos de almacenamiento y transporte de Cambro que le ayudan a asegurar el manejo seguro de los alimentos.



COMPONENTE

Productos que cubren los criterios internacionales de NSF sobre sanidad y limpieza.



Productos que ayudan a cumplir con las pautas de HACCP.



Adecuado para productos alimenticios



Apto para lavavajillas



Productos sin cadmio



Polipropileno reciclable



Protección antimicrobiana moldeada permanentemente en las placas de los estantes para inhibir el crecimiento de moho, hongos y bacterias.

Camshelving® está cubierto por las siguientes patentes estadounidenses:

D498,664 S, D508,646 S, D512,867 S, D623,929 S, D624,764 S, D648,582 S, D630,935 S, D648,159 S, D651,433 S, D648,160 S, D697,391 S, D727,715 S, D728,347 S, D728,348 S, D707,994 S, D739,989 S, D663,912 S, D736,488 S, D739,989 S, D760,519 S, D841, 273 S, D828, 145 S, D827, 421 S US 6,981,454B2

# CAMSHELVING®

S H E L V I N G f o r L I F E®

LAS CARACTERÍSTICAS CLAVE PARA TODAS LAS SERIES CAMSHELVING



## Libres de Óxido y Corrosión

Respaldo por la garantía de por vida contra la oxidación o corrosión. Todas las estanterías Camshelving son impermeables a los productos químicos agresivos y al agua salada.

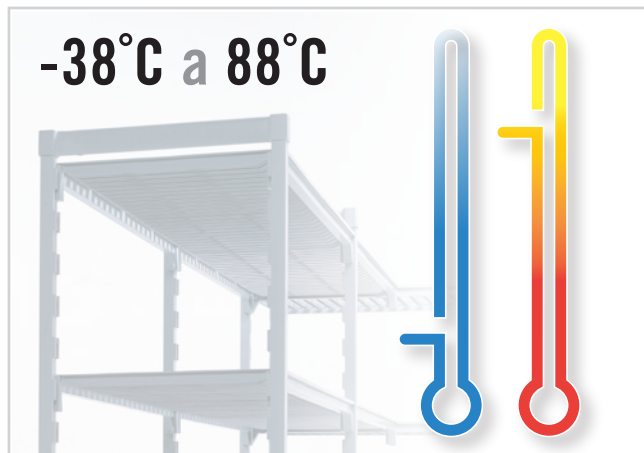

## Uso en Ambientes Múltiples

Las estanterías Camshelving están diseñadas para soportar todas las condiciones extremas de almacenamiento y temperaturas.

- Refrigeradores
- Almacenamiento en seco
- Congeladores
- Servicios

## Uso Maximizado Del Espacio

Los componentes han sido diseñados específicamente para maximizar el espacio de almacenamiento, incluso en áreas de espacio restringido.

Unidad iniciadora

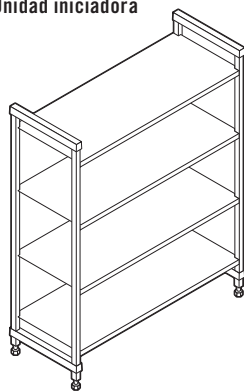

Iniciador+ unidad añadida

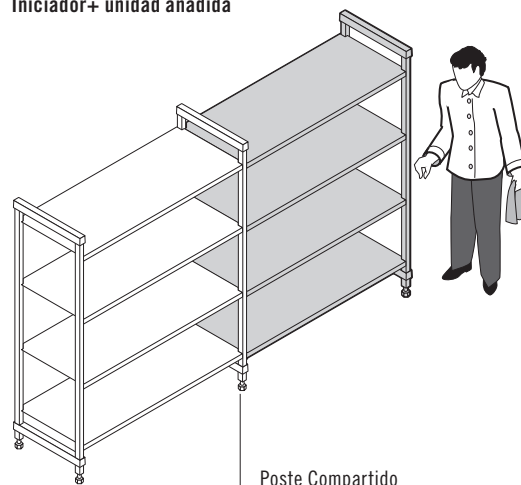

Poste Compartido

# PREMIUM® series

# ELEMENTS® series

# BASICS® PLUS series



## Fácil de Limpiar

Las Camshelving se limpian fácilmente y las placas de las estanterías pueden pasar por el lavavajillas. Las placas de estantería antimicrobianas Camguard® inhiben el crecimiento de bacterias y microbios nocivos.



## Fácil de ensamblar y ajustar

Las unidades se envían con marcos premontados para acelerar la instalación. Cada estante se puede ajustar de forma sencilla e independiente.

**Unidad de Esquina**  
Iniciador + unidad añadida

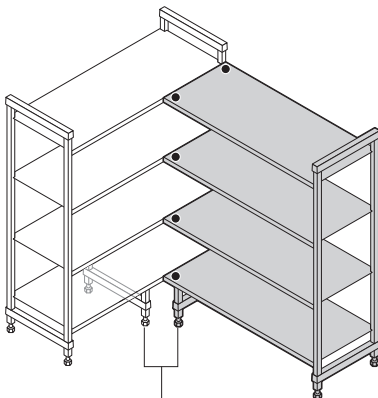

**Unidad en forma de U**  
Dos unidades iniciadoras +  
anaqueles intermedios

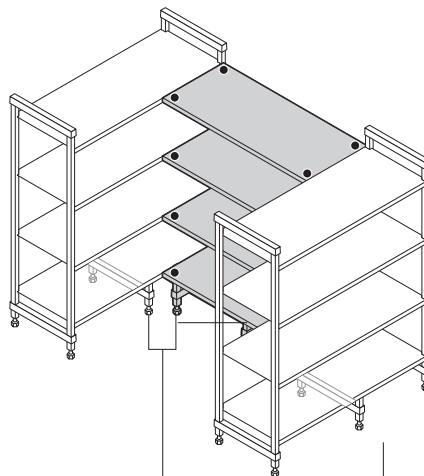

**Unidad en forma de T** Unidad  
de inicio + Unidad adicional

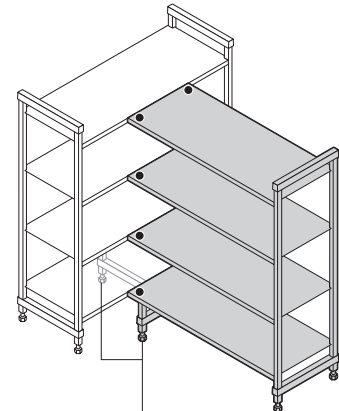

Soportes de  
carga en la  
estantería inferior

Convierta el espacio de almacenamiento utilizable en áreas continuas de almacenamiento de fácil acceso usando conectores de esquina. ●  
Los conectores de esquina son para uso sólo con estantes de 610 – 1220 mm de largo..

# CAMSHELVING® SERIES GUÍA DEL COMPRADOR

Todas las líneas de estanterías Camshelving ofrecen una garantía de por vida contra el óxido y la corrosión para placas de estantería, postes y travesaños.

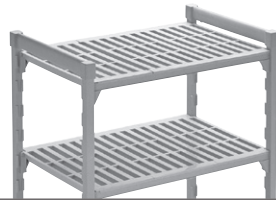

	<b>PREMIUM® series</b>	<b>ELEMENTS® series</b>	<b>BASICS® PLUS series</b>
Profundidad de los estantes	360, 460, 540, 610 mm	360, 460, 540, 610 mm	460, 540, 610 mm
Longitud de los estantes	610, 765, 915, 1070, 1220, 1375, 1525, 1830 mm	610, 765, 915, 1070, 1220, 1375, 1525, 1830 mm	765, 915, 1070, 1220, 1375, 1525mm
Altura de los postes	<b>Estacionario:</b> 820, 1430, 1630, 1830, 2140 mm <b>Móvil:</b> 890, 1500, 1700, 1910 mm (incluye ruedas)	<b>Estacionario:</b> 765, 915, 1070, 1220 mm <b>Móvil:</b> 658, 1778, 1980 mm (incluye ruedas)	<b>Estacionario:</b> 1630, 1830, 2140 mm
Capacidad de resistencia de carga (con base en una longitud de 610 - 1220 mm)	<b>Unidad estacionaria:</b> 363 kg por anaquel, 907 kg por unidad. <b>Unidad móvil:</b> 340 kg por unidad. <b>Unidad de esquina:</b> 181 kg por anaquel, 726 kg por unidad.	<b>Unidad estacionaria:</b> 363 kg por anaquel, 907 kg por unidad. <b>Unidad móvil:</b> 340 kg por unidad. <b>Unidad de esquina:</b> 181 kg por anaquel, 726 kg por unidad.	<b>Unidad estacionaria:</b> 320 kg por anaquel, 820 kg por unidad. <b>Unidad de esquina:</b> 140kg por anaquel, 615 kg por unidad
Placas de estantes	Intercambiable con Elements Series. Contiene Camguard® antimicrobiano.	Intercambiable con Elements Series. Contiene Camguard® antimicrobiano.	No intercambiable con Premium o Elements Series.
Movilidad	Disponible en sistema de almacenamiento móvil y de alta densidad.	Disponibl.e en sistema de almacenamiento móvil.	No disponible
Ensamblado	El montaje es más rápido y sencillo gracias a los ensamblajes moldeados.	Fácil de montar. Contiene ensamblajes separados que deben fijarse al poste.	Fácil de montar. Contiene ensamblajes separados que deben fijarse al poste.
<b>ACCESSORIES</b>			
Soporte de estiba para el anaquel inferior	✓	✓	✓
Rieles de anaqueles	✓	✓	✓
Soporte vertical para secado y almacenamiento (Bandeja / Hoja / Tabla para corte)	✓	✓	✓
Soporte para secado de domos y almacenamiento	✓	✓	✓
Soporte para secado en ángulo y almacenamiento	✓	✓	✓
Ultimate #10 Can Rack	✓	✓	
Panel divisor de estantes	✓	✓	✓
Barra divisora de anaqueles (para bandejas de alimentos o cajas de alimentos)	✓	✓	
Estantería deslizable para bandejas	✓	✓	✓
Jaula de seguridad de un anaquel	✓	✓	✓
Jaula de seguridad de envoltura completa	✓		
Jaula de seguridad integral	✓		
Tablero de clavijas y ganchos	✓	✓	✓



# SERVICIO DE DISEÑO GRATIS PARA CAMSHELVING®



Elimine las incertidumbres a la hora de crear el diseño perfecto de sus estanterías. Deje que nuestros expertos consultores de estanterías preparen un diseño gratuito que optimice su espacio para crear la mayor cantidad de opciones de almacenamiento.

## Esto es lo que recibirá:

- Plano 2D
- Plano 3D
- Lista detallada de productos por habitación/área
- Todo ello en 48 horas hábiles

## ¡ES TAN FÁCIL! PARA EMPEZAR, FAVOR DE PROPORCIONAR:

- Nombre del proyecto
- Tipo de cuarto de almacenamiento (congelador/enfriador)
- Dimensión o dimensiones de los cuartos (Long x Anch x Alt)
- Ubicación y dimensiones de puerta/entrada
- Obstrucciones (condensador/tubos)
- Preferencias/Requisitos adicionales

Haga clic aquí para

**solicitar un diseño de estantería en 3D GRATIS**

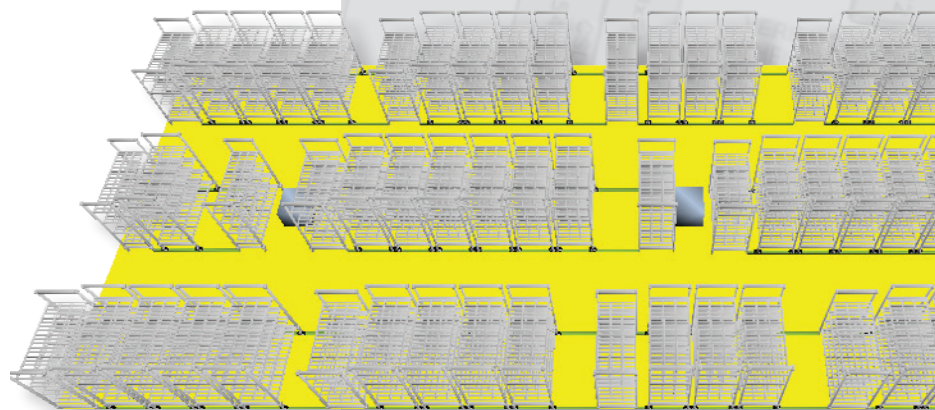
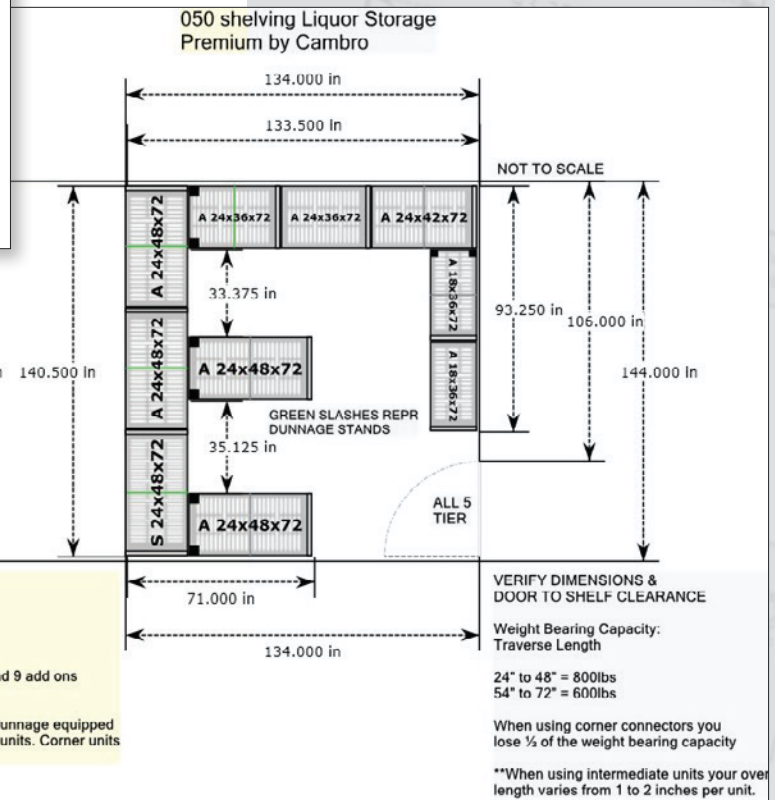

Envíe un correo electrónico a [shelving@cambro.com](mailto:shelving@cambro.com) o llame GRATIS al (877) 737-0663

# LONGITUD TOTAL DE CAMSHELIVING® SERIES

## – GUÍA DE REFERENCIA RÁPIDA

**Unidad Recta:** Unidad iniciadora + unidad agregada con postes compartidos

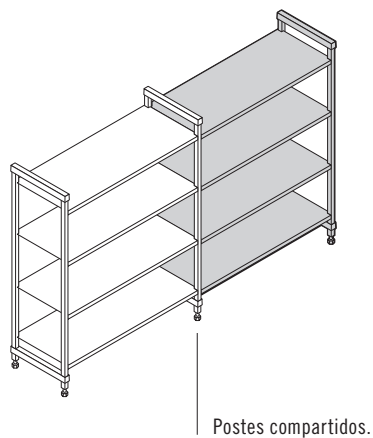
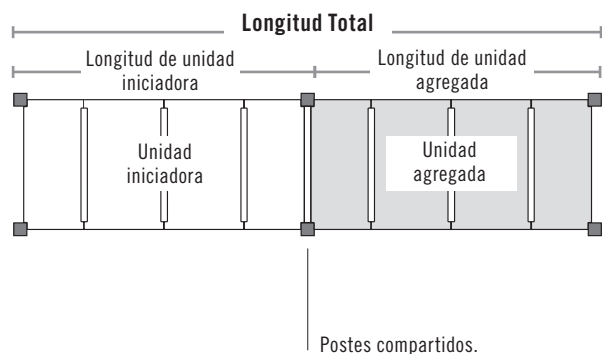

**Unidad de Esquina:** Unidad iniciadora + unidad agregada con postes compartidos

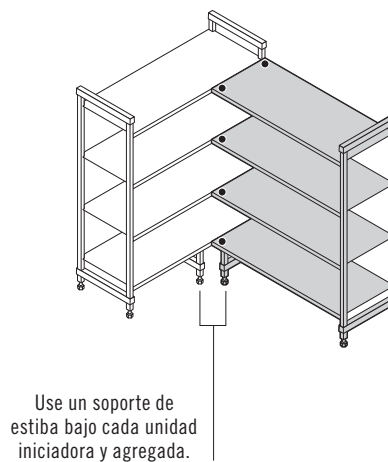
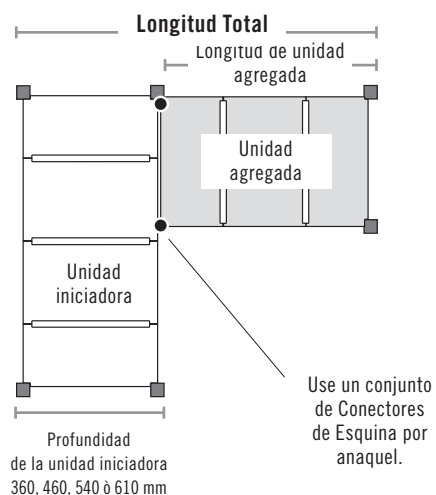

**Unidad en Forma de U:** Dos unidades iniciadoras+ anaqueles intermedios con conectores de esquina

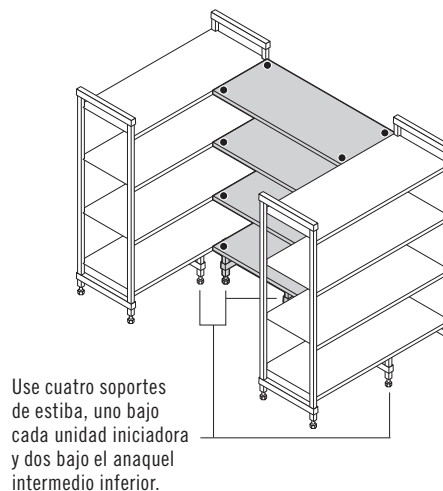
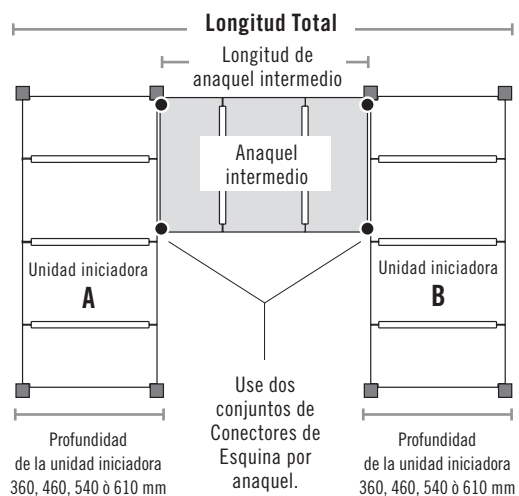

## Número de estantes por unidad

ALTURA DEL POSTE ESTACIONARIO	ALTURA DEL POSTE MÓVIL	ESTANTES MÁXIMOS POR UNIDAD*
765 mm	—	5
—	658 mm	3
820	1778	6
1430	1500	12
1630	1700/1778	14
1830	1910/1980	16
2140	—	19

\*Basado en un espaciamento de 102 mm.

## Unidad Recta: Unidad iniciadora + unidad agregada con postes compartidos

### PREMIUM / BASICS PLUS SERIES

LONGITUD REAL DE UNIDAD INICIADORA		LONGITUD REAL DE UNIDAD AGREGADA		LONGITUD TOTAL
610 mm	+	566 mm	=	<b>1176 mm</b>
765	+	718	=	<b>1483</b>
915	+	870	=	<b>1785</b>
1070	+	1023	=	<b>2093</b>
1220	+	1175	=	<b>2395</b>
1375	+	1328	=	<b>2703</b>
1525	+	1480	=	<b>3005</b>
1830	+	1785	=	<b>3615</b>

### ELEMENTS SERIES

LONGITUD REAL DE UNIDAD INICIADORA		LONGITUD REAL DE UNIDAD AGREGADA		LONGITUD TOTAL
610 mm	+	559 mm	=	<b>1169 mm</b>
765	+	712	=	<b>1477</b>
915	+	864	=	<b>1779</b>
1070	+	1016	=	<b>2086</b>
1220	+	1169	=	<b>2389</b>
1375	+	1321	=	<b>2696</b>
1525	+	1474	=	<b>2999</b>
1830	+	1778	=	<b>3608</b>

610 y 1830 no están disponibles en Camshelving Basics Plus Series.

## Unidad de Esquina: Unidad iniciadora + unidad agregada con postes compartidos

### PREMIUM / ELEMENTS / BASICS PLUS SERIES

UNIDAD AGREGADA	LONGITUD REAL DE UNIDAD AGREGADA		460 MM PROFUNDIDAD DE LA UNIDAD INICIADORA		LONGITUD TOTAL
610 mm	585 mm	+	*458 mm	=	<b>1043 mm</b>
765	737	+	*458	=	<b>1195</b>
915	889	+	*458	=	<b>1347</b>
1070	1042	+	*458	=	<b>1500</b>
1220	1194	+	*458	=	<b>1652</b>

### PREMIUM / ELEMENTS / BASICS PLUS SERIES

UNIDAD AGREGADA	LONGITUD REAL DE UNIDAD AGREGADA		540 MM PROFUNDIDAD DE LA UNIDAD INICIADORA		LONGITUD TOTAL
610 mm	585 mm	+	*534 mm	=	<b>1119 mm</b>
765	737	+	*534	=	<b>1271</b>
915	889	+	*534	=	<b>1423</b>
1070	1042	+	*534	=	<b>1576</b>
1220	1194	+	*534	=	<b>1728</b>

### PREMIUM / ELEMENTS / BASICS PLUS SERIES

UNIDAD AGREGADA	LONGITUD REAL DE UNIDAD AGREGADA		610 MM PROFUNDIDAD DE LA UNIDAD INICIADORA		LONGITUD TOTAL
610 mm	585 mm	+	*610 mm	=	<b>1195 mm</b>
765	737	+	*610	=	<b>1347</b>
915	889	+	*610	=	<b>1499</b>
1070	1042	+	*610	=	<b>1652</b>
1220	1194	+	*610	=	<b>1804</b>

La unidad de 610 mm no está disponible en Camshelving Basics Plus Series.

\*Profundidad real.

## Unidad en Forma de U: Dos unidades iniciadoras+ entepaños intermedios con conectores de esquina

### PREMIUM / ELEMENTS / BASICS PLUS SERIES

UNIDAD AGREGADA	LONGITUD REAL DE ANAQUEL INTERMEDIO		460 MM PROFUNDIDAD DE LA UNIDAD INICIADORA A+B		LONGITUD TOTAL
910 mm	864 mm	+	*920 mm	=	<b>1779 mm</b>
1070	1016	+	*920	=	<b>1931</b>
1220	1169	+	*920	=	<b>2084</b>

### PREMIUM / ELEMENTS / BASICS PLUS SERIES

UNIDAD AGREGADA	LONGITUD REAL DE ANAQUEL INTERMEDIO		540 MM PROFUNDIDAD DE LA UNIDAD INICIADORA A+B		LONGITUD TOTAL
910 mm	864 mm	+	*1067 mm	=	<b>1931 mm</b>
1070	1016	+	*1067	=	<b>2033</b>
1220	1169	+	*1067	=	<b>2236</b>

### PREMIUM / ELEMENTS / BASICS PLUS SERIES

UNIDAD AGREGADA	LONGITUD REAL DE ANAQUEL INTERMEDIO		610 MM PROFUNDIDAD DE LA UNIDAD INICIADORA A+B		LONGITUD TOTAL
910 mm	864 mm	+	*1220 mm	=	<b>2084 mm</b>
1070	1016	+	*1220	=	<b>2236</b>
1220	1169	+	*1220	=	<b>2389</b>

\*Profundidad real.

CAMSHELVING®

# PREMIUM

series

ESTACIONARIA | MÓVIL | ALTA DENSIDAD

## ¿POR QUÉ ELEGIR PREMIUM?

En operaciones de servicio de alimentos de alto volumen con entregas frecuentes y una carga y descarga constante de productos, la estabilidad, la fortaleza y el almacenamiento sanitario nunca deberían ponerse en riesgo. Premium Series hace precisamente lo que fue diseñada para hacer: almacenar los productos más pesados con el manejo más fuerte, en cualquier ambiente. Es el más fácil de limpiar y de ajustar.

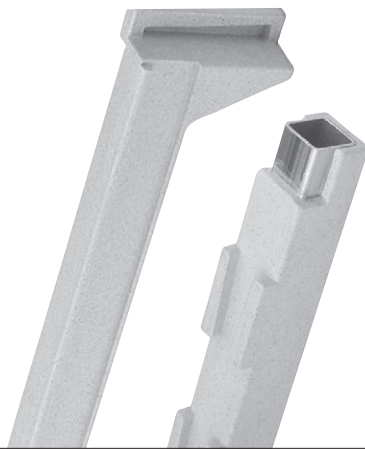

**camguard**  
ANTIMICROBIAL SHELF PLATES



COMPONENTE



**StoreSafe**  
StaySafe

Conectores de Poste, Conectores de Esquina, Fijación al suelo, Sujetador Para Pared, Etiquetas de Identificación, Jaula de Seguridad de Envoltura Completa, Jaula de Seguridad de Un Anaquel, Ultimate #10 Can Rack, Rieles de Anaqueles, Barras Divisoras de Anaquel, Juegos Completos de Rieles y Extensiones de Alta Densidad no están listados con la NSF.

# CAMSHELVING PREMIUM® SERIES

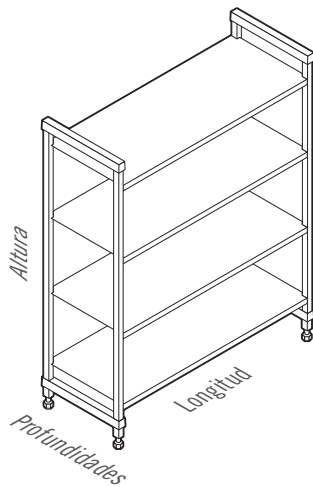

## Tamaños de unidades fijas

4 Profundidades

360, 460, 540,  
610 mm

8 Longitudes

610, 765, 915, 1070  
1220, 1375, 1525  
1830 mm

5 Alturas

820, 1430, 1630,  
1830, 2140 mm

## Tamaños de las unidades móviles

3 Profundidades

460, 540, 610 mm

3 Longitudes

915, 1070, 1220 mm

4 Alturas

890, 1500, 1700,  
1910 mm

## Tamaños de unidades de alta densidad

3 Profundidades

460, 540, 610 mm

5 Longitudes

915, 1070, 1220,  
1375, 1525 mm

2 Alturas

1830, 2140 mm

## Tabla de Carga de Pesos

El peso debe estar distribuido uniformemente por todo el anaquel.

		LONGITUDES DEL ESTANTE 610 – 1220 MM	LONGITUDES DEL ESTANTE 1375 – 1830 MM
<b>UNIDAD INDIVIDUAL</b>	Unidad solamente	910 kg	910 kg
	Estante solamente	365	275
	Unidad con soporte de estiba*	1110	1045
	Estante Inferior con soporte de estiba*	545	410
<b>UNIDAD DE ESQUINA***</b> con son necesarios dos soportes de estiba	Unidad solamente	820	—
	Estante solamente	185	—
	Estante Inferior con soporte de estiba*	275	—
<b>UNIDAD MÓVIL</b>	Unidad solamente**	340	—

\*Los soportes de estiba aumentan la estabilidad y la capacidad de soporte de peso en los anaqueles inferiores solamente. Altamente recomendado para unidades iniciadoras de 1375 mm y más largas, todas las unidades de esquina, unidades con forma de U y unidades especificadas para cargas más pesadas (Consulte la Guía de referencia rápida de longitud total).

\*\*Debido a la capacidad de carga de las ruedas, la carga máxima de la unidad móvil completa es 340 kg.

\*\*\* Los conectores de esquina son para uso exclusivo de estantes de 610 – 1220 mm de largo.



# CAMSHELIVING® PREMIUM SERIES – UNIDADES INICIADORAS, AGREGADAS Y MÓVILES

## V4 Unidades Iniciadoras y Agregadas Estacionarias Ventiladas de 4 Entrepaños

ALTURA	PROFUNDIDAD	LONGITUD
3	3	8
1630 mm	460 mm	610 mm 1220 mm
1830	540	765 1375
2140	610	915 1525
		1070 1830

## V5 Unidades Iniciadoras y Agregadas Estacionarias Ventiladas de 5 Entrepaños

ALTURA	PROFUNDIDAD	LONGITUD
3	3	8
1630 mm	460 mm	610 mm 1220 mm
1830	540	765 1375
2140	610	915 1525
		1070 1830

## S4 Unidades Iniciadoras y Agregadas Estacionarias Sólidas de 4 Entrepaños

ALTURA	PROFUNDIDAD	LONGITUD
3	3	8
1630 mm	460 mm	610 mm 1220 mm
1830	540	765 1375
2140	610	915 1525
		1070 1830

## S5 Unidades Iniciadoras y Agregadas Estacionarias Sólidas de 5 Entrepaños

ALTURA	PROFUNDIDAD	LONGITUD
1	3	8
2140 mm	460 mm	610 mm 1220 mm
	540	765 1375
	610	915 1525
		1070 1830

## VS4 Unidades Iniciadoras y Agregadas Estacionarias Ventiladas y Sólidas de 4 Entrepaños (3 ventiladas + 1 sólida)

ALTURA	PROFUNDIDAD	LONGITUD
3	3	8
1630 mm	460 mm	610 mm 1220 mm
1830	540	765 1375
2140	610	915 1525
		1070 1830

## VS5 Unidades Iniciadoras y Agregadas Estacionarias Ventiladas y Sólidas de 5 Entrepaños (4 ventiladas + 1 sólida)

ALTURA	PROFUNDIDAD	LONGITUD
1	3	8
2140 mm	460 mm	610 mm 1220 mm
	540	765 1375
	610	915 1525
		1070 1830

## V4 Unidades Iniciadoras Móviles Ventiladas de 4 Entrepaños

ALTURA*	PROFUNDIDAD	LONGITUD
2	3	3
1700 mm	460 mm	915 mm
1910	540	1070
	610	1220

## V5 Unidades Iniciadoras Móviles Ventiladas de 5 Entrepaños

ALTURA*	PROFUNDIDAD	LONGITUD
2	3	3
1700 mm	460 mm	915 mm
1910	540	1070
	610	1220

PREMIUM  
SERIES

**1630**  
mm  
ALTURA

# V4 UNIDADES VENTILADAS DE 4 ENTREPAÑOS

Las unidades iniciadoras incluyen 2 juegos de postes y entrepaños ensamblados en la fábrica. Las unidades agregadas incluyen 1 juego de postes y entrepaños ensamblados en la fábrica. Las unidades se envían completas en una caja.

**Iniciadoras**

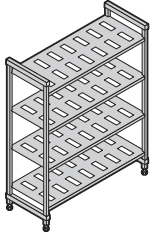

**Agregadas**

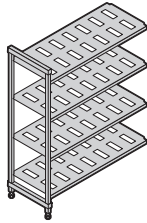

**460** mm  
PROFUNDIDAD

## DIMENSIONES

P x L x ALT
460 x 610 x 1630 mm
460 x 765 x 1630
460 x 915 x 1630
460 x 1070 x 1630
460 x 1220 x 1630
460 x 1375 x 1630
460 x 1525 x 1630
460 x 1830 x 1630

## CÓDIGO

<b>CPU182464V4</b>
<b>CPU183064V4</b>
<b>CPU183664V4</b>
<b>CPU184264V4</b>
<b>CPU184864V4</b>
<b>CPU185464V4</b>
<b>CPU186064V4</b>
<b>CPU187264V4PKG</b>

## CÓDIGO

<b>CPA182464V4</b>
<b>CPA183064V4</b>
<b>CPA183664V4</b>
<b>CPA184264V4</b>
<b>CPA184864V4</b>
<b>CPA185464V4</b>
<b>CPA186064V4</b>
<b>CPA187264V4PKG</b>

Las unidades PKG se envían igual que las de 2140 mm.

**540** mm  
PROFUNDIDAD

540 x 610 x 1630 mm
540 x 765 x 1630
540 x 915 x 1630
540 x 1070 x 1630
540 x 1220 x 1630
540 x 1375 x 1630
540 x 1525 x 1630
540 x 1830 x 1630

<b>GPU212464V4</b>
<b>GPU213064V4</b>
<b>GPU213664V4</b>
<b>GPU214264V4</b>
<b>GPU214864V4</b>
<b>GPU215464V4</b>
<b>GPU216064V4</b>
<b>GPU217264V4PKG</b>

<b>CPA212464V4</b>
<b>CPA213064V4</b>
<b>CPA213664V4</b>
<b>CPA214264V4</b>
<b>CPA214864V4</b>
<b>CPA215464V4</b>
<b>CPA216064V4</b>
<b>CPA217264V4PKG</b>

Las unidades PKG se envían igual que las de 2140 mm.

**610** mm  
PROFUNDIDAD

610 x 610 x 1630 mm
610 x 765 x 1630
610 x 915 x 1630
610 x 1070 x 1630
610 x 1220 x 1630
540 x 1375 x 1630
610 x 1525 x 1630
610 x 1830 x 1630

<b>GPU242464V4</b>
<b>GPU243064V4</b>
<b>GPU243664V4</b>
<b>GPU244264V4</b>
<b>GPU244864V4</b>
<b>GPU245464V4</b>
<b>GPU246064V4</b>
<b>GPU247264V4PKG</b>

<b>CPA242464V4</b>
<b>CPA243064V4</b>
<b>CPA243664V4</b>
<b>CPA244264V4</b>
<b>CPA244864V4</b>
<b>CPA245464V4</b>
<b>CPA246064V4</b>
<b>CPA247264V4PKG</b>

Las unidades PKG se envían igual que las de 2140 mm.

PREMIUM  
SERIES

**1830**  
mm  
ALTURA

# V4 UNIDADES VENTILADAS DE 4 ENTREPAÑOS

Las unidades iniciadoras incluyen 2 juegos de postes y entrepaños ensamblados en la fábrica. Las unidades agregadas incluyen 1 juego de postes y entrepaños ensamblados en la fábrica. Las unidades se envían completas en una caja.

**Iniciadoras**

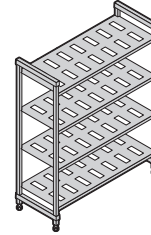

**Agregadas**

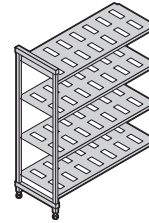

## DIMENSIONES

P x L x ALT
460 x 610 x 1830 mm
460 x 765 x 1830
460 x 915 x 1830
460 x 1070 x 1830
460 x 1220 x 1830
460 x 1375 x 1830
460 x 1525 x 1830
460 x 1830 x 1830

## CÓDIGO

<b>GPU182472V4</b>
<b>GPU183072V4</b>
<b>GPU183672V4</b>
<b>GPU184272V4</b>
<b>GPU184872V4</b>
<b>GPU185472V4</b>
<b>GPU186072V4</b>
<b>GPU187272V4PKG</b>

## CÓDIGO

<b>CPA182472V4</b>
<b>CPA183072V4</b>
<b>CPA183672V4</b>
<b>CPA184272V4</b>
<b>CPA184872V4</b>
<b>CPA185472V4</b>
<b>CPA186072V4</b>
<b>CPA187272V4PKG</b>

540 x 610 x 1830 mm
540 x 765 x 1830
540 x 915 x 1830
540 x 1070 x 1830
540 x 1220 x 1830
540 x 1375 x 1830
540 x 1525 x 1830
540 x 1830 x 1830

<b>GPU212472V4</b>
<b>GPU213072V4</b>
<b>GPU213672V4</b>
<b>GPU214272V4</b>
<b>GPU214872V4</b>
<b>GPU215472V4</b>
<b>GPU216072V4</b>
<b>GPU217272V4PKG</b>

<b>CPA212472V4</b>
<b>CPA213072V4</b>
<b>CPA213672V4</b>
<b>CPA214272V4</b>
<b>CPA214872V4</b>
<b>CPA215472V4</b>
<b>CPA216072V4</b>
<b>CPA217272V4PKG</b>

610 x 610 x 1830 mm
610 x 765 x 1830
610 x 915 x 1830
610 x 1070 x 1830
610 x 1220 x 1830
540 x 1375 x 1830
610 x 1525 x 1830
610 x 1830 x 1830

<b>GPU242472V4</b>
<b>GPU243072V4</b>
<b>GPU243672V4</b>
<b>GPU244272V4</b>
<b>GPU244872V4</b>
<b>GPU245472V4</b>
<b>GPU246072V4</b>
<b>GPU247272V4PKG</b>

<b>CPA242472V4</b>
<b>CPA243072V4</b>
<b>CPA243672V4</b>
<b>CPA244272V4</b>
<b>CPA244872V4</b>
<b>CPA245472V4</b>
<b>CPA246072V4</b>
<b>CPA247272V4PKG</b>



PREMIUM  
SERIES

**2140**  
mm  
ALTURA

## V5PKG UNIDADES VENTILADAS DE 5 ENTREPAÑOS

Debido al peso de la unidad, las unidades de 2,13 m se envían en cajas independientes. Las unidades de inicio incluyen 2 juegos de postes y 1 caja de entrepaños. Las unidades adicionales incluyen 1 juego de postes y 1 caja de entrepaños. Los juegos de postes requieren ensamblaje.

Iniciadoras

Agregadas

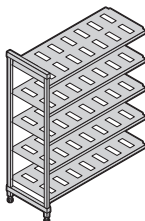
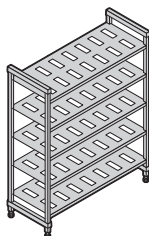

**460** mm  
PROFUNDIDAD

DIMENSIONES  
P x L x ALT

460 x 610 x 2140 mm
460 x 765 x 2140
460 x 915 x 2140
460 x 1070 x 2140
460 x 1220 x 2140
460 x 1375 x 2140
460 x 1525 x 2140
460 x 1830 x 2140

CÓDIGO

CPU182484V5PKG
CPU183084V5PKG
CPU183684V5PKG
CPU184284V5PKG
CPU184884V5PKG
CPU185484V5PKG
CPU186084V5PKG
CPU187284V5PKG

CÓDIGO

CPA182484V5PKG
CPA183084V5PKG
CPA183684V5PKG
CPA184284V5PKG
CPA184884V5PKG
CPA185484V5PKG
CPA186084V5PKG
CPA187284V5PKG

**540** mm  
PROFUNDIDAD

540 x 610 x 2140 mm
540 x 765 x 2140
540 x 915 x 2140
540 x 1070 x 2140
540 x 1220 x 2140
540 x 1375 x 2140
540 x 1525 x 2140
540 x 1830 x 2140

CPU212484V5PKG
CPU213084V5PKG
CPU213684V5PKG
CPU214284V5PKG
CPU214884V5PKG
CPU215484V5PKG
CPU216084V5PKG
CPU217284V5PKG

CPA212484V5PKG
CPA213084V5PKG
CPA213684V5PKG
CPA214284V5PKG
CPA214884V5PKG
CPA215484V5PKG
CPA216084V5PKG
CPA217284V5PKG

**610** mm  
PROFUNDIDAD

610 x 610 x 2140 mm
610 x 765 x 2140
610 x 915 x 2140
610 x 1070 x 2140
610 x 1220 x 2140
610 x 1375 x 2140
610 x 1525 x 2140
610 x 1830 x 2140

CPU242484V5PKG
CPU243084V5PKG
CPU243684V5PKG
CPU244284V5PKG
CPU244884V5PKG
CPU245484V5PKG
CPU246084V5PKG
CPU247284V5PKG

CPA242484V5PKG
CPA243084V5PKG
CPA243684V5PKG
CPA244284V5PKG
CPA244884V5PKG
CPA245484V5PKG
CPA246084V5PKG
CPA247284V5PKG

PREMIUM  
SERIES

## V4 UNIDADES MÓVILES VENTILADAS DE 4 ENTREPAÑOS

Las unidades iniciadoras móviles incluyen dos juegos de postes, entrepaños y 4 ruedas giratorias con freno de bloqueo total ensamblados en la fábrica. Las unidades se envían completas en una caja.

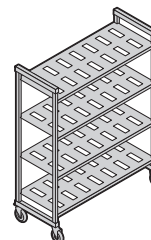

**1700**  
mm  
ALTURA

**460** mm  
PROFUNDIDAD

DIMENSIONES  
P x L x ALT\*

CPMU183667V4	460 x 915 x 1700 mm
CPMU184267V4	460 x 1070 x 1700
CPMU184867V4	460 x 1220 x 1700

**540** mm  
PROFUNDIDAD

CPMU213667V4	540 x 915 x 1700 mm
CPMU214267V4	540 x 1070 x 1700
CPMU214867V4	540 x 1220 x 1700

**610** mm  
PROFUNDIDAD

CPMU243667V4	610 x 915 x 1700 mm
CPMU244267V4	610 x 1070 x 1700
CPMU244867V4	610 x 1220 x 1700

**1910**  
mm  
ALTURA

**460** mm  
PROFUNDIDAD

DIMENSIONES  
P x L x ALT\*

CPMU183675V4	460 x 915 x 1910 mm
CPMU184275V4	460 x 1070 x 1910
CPMU184875V4	460 x 1220 x 1910

**540** mm  
PROFUNDIDAD

CPMU213675V4	540 x 915 x 1910 mm
CPMU214275V4	540 x 1070 x 1910
CPMU214875V4	540 x 1220 x 1910

**610** mm  
PROFUNDIDAD

CPMU243675V4	610 x 915 x 1910 mm
CPMU244275V4	610 x 1070 x 1910
CPMU244875V4	610 x 1220 x 1910

Color: Gris Moteado (480).

\*Incluye ruedas de 127 mm.

# CAMSHELVING® PREMIUM SERIES

## Conectores de Esquina

Diseño patentado exclusivo asegura la máxima utilización del espacio de anaquel. Use un juego por anaquel para conectar las unidades iniciadoras y agregadas en las esquinas. Conecte 4 ó 5 anaqueles intermedios entre dos unidades iniciadoras (se requieren dos juegos por anaquel). Disponible en un juego individual o en paquetes de 8 ó 10 juegos.

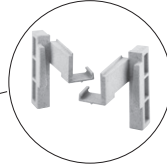

CÓDIGO	DESCRIPCIÓN
CPCC1	1 juego
CPCC8	8 juegos
CPCC10	10 juegos

Color: Gris Moteado (480).

## Soportes de Estiba Para El Anaquel Inferior

Aumenta la capacidad de soporte de peso en los anaqueles inferiores solamente. Añadir a cualquier longitud de anaquel. Altamente recomendado para unidades de 1375 mm y más largas, todas las unidades de esquina, unidades con forma de U y unidades especificadas para cargas más pesadas.

CÓDIGO	DIMENSIONES P x ALT
<b>Soportes de Estiba – Bajo</b>	
CPDS14H6	360 x 190 mm
CPDS18H6	460 x 190
CPDS21H6	540 x 190
CPDS24H6	610 x 190
<b>Soportes de Estiba – Alto</b>	
CPDS14H11	360 x 289
CPDS18H11	460 x 289
CPDS21H11	540 x 289
CPDS24H11	610 x 289

Cantidad por Paquete: 1  
Color: Gris Moteado (480).

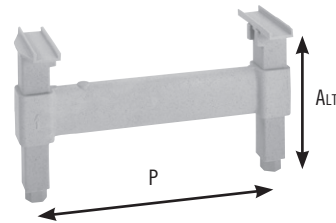

## Travesaños Para Anaquel

Disponibles en paquetes individuales o dobles. Use dos travesaños para añadir un anaquel abierto para barras divisoras o soportes para secado. Agregue un travesaño a los postes traseros para tener soporte adicional cuando coloque equipo rodante bajo el primer anaquel.

LONGITUD	PAQUETE INDIVIDUAL CÓDIGO*	PAQUETE DOBLE CÓDIGO**
610 mm	CPTR24	CPTR242PK
765	CPTR30	CPTR302PK
915	CPTR36	CPTR362PK
1070	CPTR42	CPTR422PK
1220	CPTR48	CPTR482PK
1375	CPTR54	CPTR542PK
1525	CPTR60	CPTR602PK
1830	CPTR72	—

\*Cantidad por Paquete: 1 \*\*Cantidad por Paquete: 2  
Color: Gris Moteado (480).



# ALMACENAMIENTO DE ALTA DENSIDAD SISTEMA DE RIELES EN EL PISO

Maximice la capacidad de almacenamiento creando pasillos de almacenamiento en todo el espacio posible. Este sistema simple está compuesto de unidades iniciadoras estacionarias ancladas a un sistema elevado de rieles en el piso en ambos extremos, con unidades móviles de alta densidad instaladas entre ellas. El riel fácil de instalar no requiere taladro ni pegamento.



## Aumenta La Capacidad de Almacenamiento Hasta en Un

# 50%

Las unidades móviles de alta densidad están disponibles con juegos de postes ensamblados en la fábrica, anaqueles ventilados o sólidos y ruedas y parachoques de alta densidad. Los juegos completos de rieles y extensiones se envían completos con el hardware necesario. Se requieren unidades iniciadoras estacionarias para anclar el sistema en ambos extremos. Elija entre una amplia selección de tamaños con 4 o 5 estantes para maximizar el espacio de almacenamiento. (ver páginas de especificaciones de la Serie Premium).

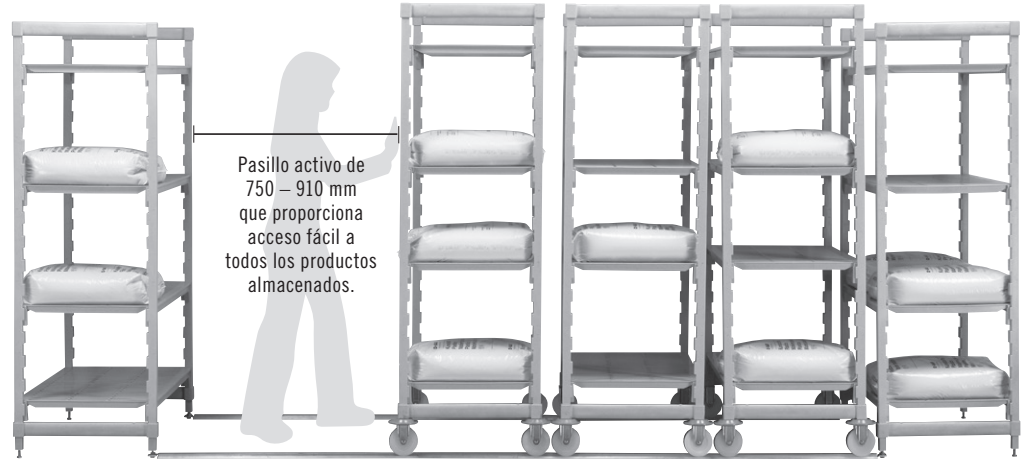

Unidad estacionaria\*

El riel elevado sobre el piso proporciona una superficie lisa y nivelada para hacer rodar fácilmente las unidades móviles. El riel elevado asegura que la mugre no quedará atrapada y es fácil de limpiar. Los rieles de aluminio y el hardware de acero inoxidable son resistentes a la oxidación.

\*Se recomienda instalar una unidad iniciadora estacionaria cada 4,6 m de riel para estabilizar más el sistema.

Unidades móviles de alta densidad



Las ruedas acanaladas ruedan fácilmente y en forma segura en un riel elevado.

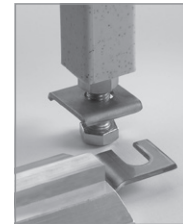

El riel elevado se conecta fácilmente a la parte inferior de una unidad estacionaria que funciona como un ancla del sistema. No se requieren pernos, pegamento ni perforaciones en el piso. Fácil y rápida de instalar.

Unidad estacionaria

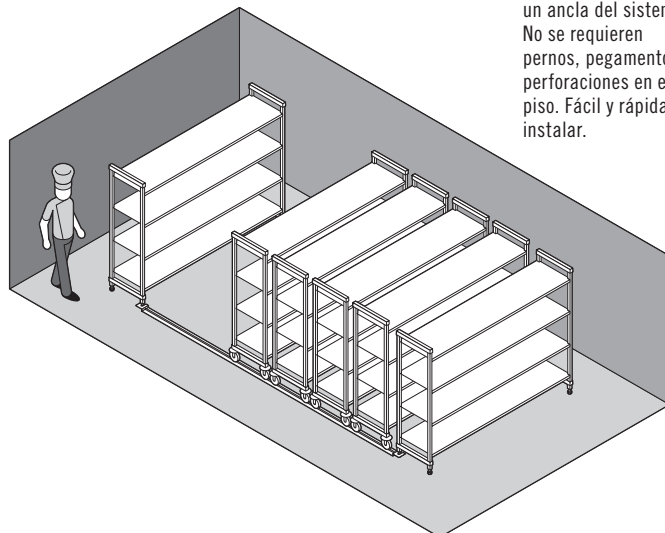
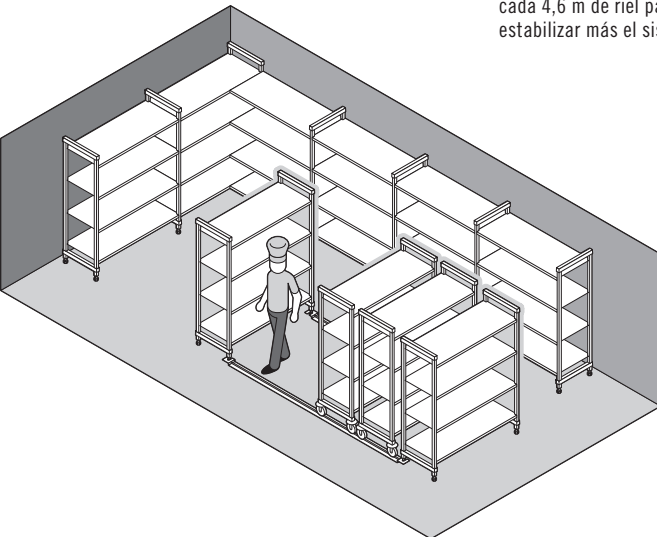

## UNIDADES MÓVILES DE ALTA DENSIDAD DE 4 ENTREPAÑOS VENTILADOS

Las unidades incluyen dos juegos de postes móviles ensamblados en la fábrica,  
4 entrepaños, 4 ruedas de alta densidad y 4 parachoques de alta densidad.  
Las unidades se envían completas en una caja.

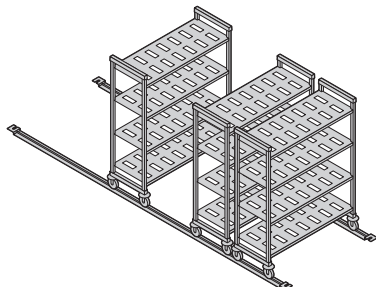

**1700**  
mm  
ALTURA

**540** mm  
PROFUNDIDAD

**610** mm  
PROFUNDIDAD

**1910**  
mm  
ALTURA

**540** mm  
PROFUNDIDAD

**610** mm  
PROFUNDIDAD

CÓDIGO	DIMENSIONES P x L x Alt*
CPHU213667V4	540 x 915 x 1700 mm
CPHU214267V4	540 x 1070 x 1700
CPHU214867V4	540 x 1220 x 1700
CPHU215467V4	540 x 1375 x 1700
CPHU216067V4	540 x 1525 x 1700

CPHU243667V4	610 x 915 x 1700 mm
CPHU244267V4	610 x 1070 x 1700
CPHU244867V4	610 x 1220 x 1700
CPHU245467V4	610 x 1375 x 1700
CPHU246067V4	610 x 1525 x 1700

CÓDIGO	DIMENSIONES P x L x Alt*
CPHU213675V4	540 x 915 x 1910 mm
CPHU214275V4	540 x 1070 x 1910
CPHU214875V4	540 x 1220 x 1910
CPHU215475V4	540 x 1375 x 1910
CPHU216075V4	540 x 1525 x 1910

CPHU243675V4	610 x 915 x 1910 mm
CPHU244275V4	610 x 1070 x 1910
CPHU244875V4	610 x 1220 x 1910
CPHU245475V4	610 x 1375 x 1910
CPHU246075V4	610 x 1525 x 1910

## UNIDADES MÓVILES DE ALTA DENSIDAD DE 4 ENTREPAÑOS SÓLIDOS

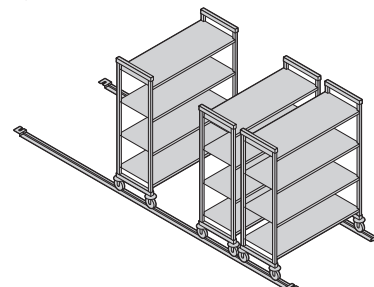

CÓDIGO	DIMENSIONES P x L x Alt*
CPHU213667S4	540 x 915 x 1700 mm
CPHU214267S4	540 x 1070 x 1700
CPHU214867S4	540 x 1220 x 1700
CPHU215467S4	540 x 1375 x 1700
CPHU216067S4	540 x 1525 x 1700

CPHU243667S4	610 x 915 x 1700 mm
CPHU244267S4	610 x 1070 x 1700
CPHU244867S4	610 x 1220 x 1700
CPHU245467S4	610 x 1375 x 1700
CPHU246067S4	610 x 1525 x 1700

CÓDIGO	DIMENSIONES P x L x Alt*
CPHU213675S4	540 x 915 x 1910 mm
CPHU214275S4	540 x 1070 x 1910
CPHU214875S4	540 x 1220 x 1910
CPHU215475S4	540 x 1375 x 1910
CPHU216075S4	540 x 1525 x 1910

CPHU243675S4	610 x 915 x 1910 mm
CPHU244275S4	610 x 1070 x 1910
CPHU244875S4	610 x 1220 x 1910
CPHU245475S4	610 x 1375 x 1910
CPHU246075S4	610 x 1525 x 1910

## Juegos Completos de Rieles y Extensiones

Los juegos de rieles elevados de aluminio y extensiones de los rieles se envían completos en una caja. Cada juego incluye todo el hardware de acero inoxidable necesario para completar la instalación en el piso.



Se recomienda mucho instalar una unidad iniciadora estacionaria cada 4,5 m de riel para estabilizar más el sistema.

CÓDIGO	DESCRIPCIÓN	CANTIDAD POR PAQUETE
<b>Conjuntos de Rieles</b>		
CSMHDTK10	3,05 m Conjunto de riel para 3 unidades móviles*	1
CSMHDTK12	3,66 m Conjunto de riel para 4 unidades móviles*	1
CSMHDTK145	4,42 m Conjunto de riel para 5 unidades móviles*	1
<b>Extensiones de Rieles</b>		
CSMHDTKE4	1,38 m Extensiones de Rieles	1
CSMHDTKE5	1,53 m Extensiones de Rieles	1
CSMHDTKE6	1,83 m Extensiones de Rieles	1

Color: Plata (000).

\*Con base en unidades móviles de 610 mm de profundidad.

## Rueda de Alta Densidad con Parachoques Tórico



CÓDIGO	TAMAÑOS
CPMCHD	127 mm

Cantidad por Paquete: 2  
Color: Gris (000).



# CAMSHELVING®

# ELEMENTS

series

ESTACIONARIA | MÓVIL | SUBCONTRATISTA

## ¿POR QUÉ ELEGIR ELEMENTS?

Hecho de un material de compuesto revolucionario, extremadamente fuerte, con una superficie suave y fácil de limpiar. Elements Series es más fuerte que los anaqueles comunes de alambre. Es más ligera que la Camshelving Premium Series y totalmente impermeable a la humedad, los productos químicos y los líquidos que pueden destruir los anaqueles con el paso del tiempo. Elements Series está diseñada para uso en almacenamiento mediano a pesado en congeladores, enfriadores, almacenamiento seco o en áreas de lavado de utensilios de cocina. Es fácilmente compatible con las demandas de desempeño de una operación de servicio de alimentos con gran actividad.



**camguard**  
ANTIMICROBIAL SHELF PLATES



HACCP



CdF



COMPONENTE



**StoreSafe**  
StaySafe

Conectores de Poste, Conectores de Esquina, Fijación al suelo, Sujetador Para Pared, Etiquetas de Identificación, Jaula de Seguridad de Un Anaquel, Ultimate #10 Can Rack, y Barras Divisoras de Anaquel no están listados con la NSF.

# CAMSHELVING® ELEMENTS SERIES

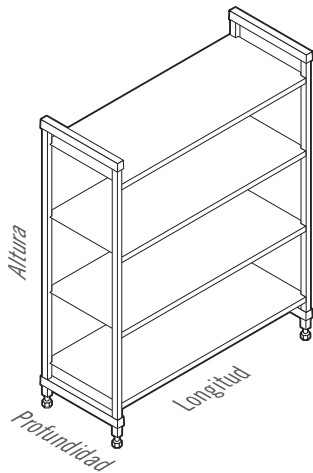

## Tamaños de unidades fijas

4 Profundidades

360, 460, 540,  
610 mm

8 Longitudes

610, 765, 915, 1070  
1220, 1375, 1525  
1830 mm

3 Alturas

1375, 1525,  
1830 mm

## Tamaños de las unidades móviles

3 Profundidades

460, 540, 610 mm

5 Longitudes

915, 1070, 1220,  
1375, 1525 mm

2 Alturas

1778, 1980 mm  
(Incluye ruedas)

## Tamaños de unidades de alta densidad

2 Profundidades

360, 460 mm

3 Longitudes

610, 915, 1220 mm

2 Alturas

658 mm  
(Mobile Incluye ruedas)  
765 mm  
(Stationary)

## Tabla de Carga de Pesos

El peso debe estar distribuido uniformemente por todo el anaquel.

		LONGITUDES DEL ESTANTE 610 – 1220 MM	LONGITUDES DEL ESTANTE 1375 – 1830 MM
<b>UNIDAD INDIVIDUAL</b>	Unidad solamente	910 kg	910 kg
	Estante solamente	365	275
	Unidad con soporte de estiba*	1110	1045
	Estante Inferior con soporte de estiba*	545	410
<b>UNIDAD DE ESQUINA***</b> con son necesarios dos soportes de estiba	Unidad solamente	820	—
	Estante solamente	185	—
	Estante Inferior con soporte de estiba*	275	—
<b>UNIDAD MÓVIL</b>	Unidad solamente**	340	—

\*Los soportes de estiba aumentan la estabilidad y la capacidad de soporte de peso en los anaqueles inferiores solamente. Altamente recomendado para unidades iniciadoras de 1375 mm y más largas, todas las unidades de esquina, unidades con forma de U y unidades especificadas para cargas más pesadas (Consulte la Guía de referencia rápida de longitud total).

\*\*Debido a la capacidad de carga de las ruedas, la carga máxima de la unidad móvil completa es 340 kg.

\*\*\* Los conectores de esquina son para uso exclusivo de estantes de 610 – 1220 mm de largo.

# CAMSHELVING® ELEMENTS SERIES – UNIDADES INICIADORAS, AGREGADAS Y MÓVILES

## V4 V5 Unidades Inicadoras y Agregadas Estacionarias Ventilada de 4 ó 5 Entrepaños

ALTURA	PROFUNDIDAD	LONGITUD
3	3	8
1630 mm	460 mm	610 mm 1220 mm
1830	540	765 1375
2140	610	915 1525
		1070 1830

## V2 Unidades Inicadoras 2 Estantes Debajo del Mostrador con Ventilación

ALTURA	PROFUNDIDAD	LONGITUD
1	1	2
765 mm	460 mm	915 mm
		1220

## S4 Unidades Inicadoras y Agregadas Estacionarias Sólidas de 4 Entrepaños

ALTURA	PROFUNDIDAD	LONGITUD
3	3	8
1630 mm	460 mm	610 mm 1220 mm
1830	540	765 1375
2140	610	915 1525
		1070 1830

## S5 Unidades Inicadoras y Agregadas Estacionaria Sólidas de 5 Entrepaños

ALTURA	PROFUNDIDAD	LONGITUD
1	3	8
2140 mm	460 mm	610 mm 1220 mm
	540	765 1375
	610	915 1525
		1070 1830

## VS4 Unidades Inicadoras y Agregadas Estacionarias Ventiladas y Sólidas de 4 Entrepaños (3 ventiladas + 1 sólida)

ALTURA	PROFUNDIDAD	LONGITUD
3	3	8
1630 mm	460 mm	610 mm 1220 mm
1830	540	765 1375
2140	610	915 1525
		1070 1830

## VS5 Unidades Inicadoras y Agregadas Estacionarias Ventiladas y Sólidas de 5 Entrepaños (4 ventiladas + 1 sólida)

ALTURA	PROFUNDIDAD	LONGITUD
1	3	8
2140 mm	460 mm	610 mm 1220 mm
	540	765 1375
	610	915 1525
		1070 1830

## V4 V5 Unidades Inicadoras Móviles Ventiladas de 4 ó 5 Entrepaños

ALTURA*	PROFUNDIDAD	LONGITUD
2	3	5
1778 mm	460 mm	915 mm 1375 mm
1980	540	1070 1525
	610	1220

## V2 Unidades Inicadoras Móviles 2 Estantes Debajo del Mostrador con Ventilación

ALTURA*	PROFUNDIDAD	LONGITUD
1	1	3
685 mm	360 mm	610 mm
		915
		1220

\*Incluye ruedas de 127 mm.





ELEMENTS  
SERIES

**1630**  
mm  
ALTURA

# V4

## UNIDADES VENTILADAS DE 4 ENTREPAÑOS

Las unidades de inicio incluyen 2 juegos de postes ensamblados en la fábrica, travesaños estacionarios, anclajes para travesaños estacionarios y placas para estante. Las unidades adicionales incluyen 1 juego de postes ensamblados en la fábrica, travesaños estacionarios, anclajes para travesaños estacionarios y placas para estante. Las unidades se envían completas en una caja.

Iniciadoras

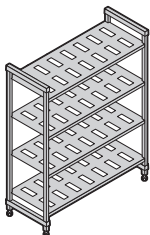

Agregadas

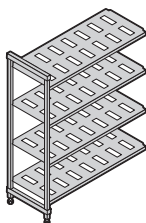

**460** mm  
PROFUNDIDAD

DIMENSIONES

P x L x Alt

460 x 610 x 1630 mm
460 x 765 x 1630
460 x 915 x 1630
460 x 1070 x 1630
460 x 1220 x 1630
460 x 1375 x 1630
460 x 1525 x 1630
460 x 1830 x 1630

CÓDIGO

ESU182464V4
ESU183064V4
ESU183664V4
ESU184264V4
ESU184864V4
ESU185464V4
ESU186064V4
ESU187264V4

CÓDIGO

EA182464V4
EA183064V4
EA183664V4
EA184264V4
EA184864V4
EA185464V4
EA186064V4
EA187264V4

**540** mm  
PROFUNDIDAD

540 x 610 x 1630 mm
540 x 765 x 1630
540 x 915 x 1630
540 x 1070 x 1630
540 x 1220 x 1630
540 x 1375 x 1630
540 x 1525 x 1630
540 x 1830 x 1630

ESU212464V4
ESU213064V4
ESU213664V4
ESU214264V4
ESU214864V4
ESU215464V4
ESU216064V4
ESU217264V4

EA212464V4
EA213064V4
EA213664V4
EA214264V4
EA214864V4
EA215464V4
EA216064V4
EA217264V4

**610** mm  
PROFUNDIDAD

610 x 610 x 1630 mm
610 x 765 x 1630
610 x 915 x 1630
610 x 1070 x 1630
610 x 1220 x 1630
610 x 1375 x 1630
610 x 1525 x 1630
610 x 1830 x 1630

ESU242464V4
ESU243064V4
ESU243664V4
ESU244264V4
ESU244864V4
ESU245464V4
ESU246064V4
ESU247264V4

EA242464V4
EA243064V4
EA243664V4
EA244264V4
EA244864V4
EA245464V4
EA246064V4
EA247264V4

ELEMENTS  
SERIES

**1830**  
mm  
ALTURA

# V4

## UNIDADES VENTILADAS DE 4 ENTREPAÑOS

Las unidades de inicio incluyen 2 juegos de postes ensamblados en la fábrica, travesaños estacionarios, anclajes para travesaños estacionarios y placas para estante. Las unidades adicionales incluyen 1 juego de postes ensamblados en la fábrica, travesaños estacionarios, anclajes para travesaños estacionarios y placas para estante. Las unidades se envían completas en una caja.

Iniciadoras

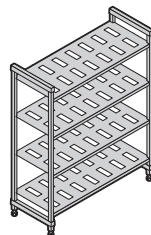

Agregadas

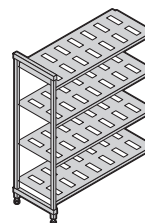

DIMENSIONES

P x L x Alt

460 x 610 x 1830 mm
460 x 765 x 1830
460 x 915 x 1830
460 x 1070 x 1830
460 x 1220 x 1830
460 x 1375 x 1830
460 x 1525 x 1830
460 x 1830 x 1830

CÓDIGO

ESU182472V4
ESU183072V4
ESU183672V4
ESU184272V4
ESU184872V4
ESU185472V4
ESU186072V4
ESU187272V4

CÓDIGO

EA182472V4
EA183072V4
EA183672V4
EA184272V4
EA184872V4
EA185472V4
EA186072V4
EA187272V4

540 x 610 x 1830 mm
540 x 765 x 1830
540 x 915 x 1830
540 x 1070 x 1830
540 x 1220 x 1830
540 x 1375 x 1830
540 x 1525 x 1830
540 x 1830 x 1830

ESU212472V4
ESU213072V4
ESU213672V4
ESU214272V4
ESU214872V4
ESU215472V4
ESU216072V4
ESU217272V4

EA212472V4
EA213072V4
EA213672V4
EA214272V4
EA214872V4
EA215472V4
EA216072V4
EA217272V4

610 x 610 x 1830 mm
610 x 765 x 1830
610 x 915 x 1830
610 x 1070 x 1830
610 x 1220 x 1830
610 x 1375 x 1830
610 x 1525 x 1830
610 x 1830 x 1830

ESU242472V4
ESU243072V4
ESU243672V4
ESU244272V4
ESU244872V4
ESU245472V4
ESU246072V4
ESU247272V4

EA242472V4
EA243072V4
EA243672V4
EA244272V4
EA244872V4
EA245472V4
EA246072V4
EA247272V4

ELEMENTS  
SERIES

**2140**  
mm  
ALTURA

# V5

## UNIDADES VENTILADAS DE 5 ENTREPAÑOS

Las unidades de inicio incluyen 2 juegos de postes ensamblados en la fábrica, travesaños estacionarios, anclajes para travesaños estacionarios y placas para estante. Las unidades adicionales incluyen 1 juego de postes ensamblados en la fábrica, travesaños estacionarios, anclajes para travesaños estacionarios y placas para estante. Las unidades se envían completas en una caja.

Iniciadoras

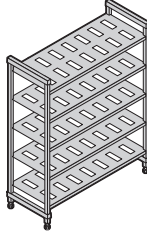

Agregadas

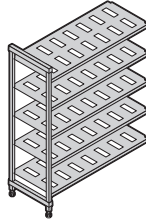

**460** mm  
PROFUNDIDAD

DIMENSIONES  
P x L x Alt

460 x 610 x 2140 mm
460 x 765 x 2140
460 x 915 x 2140
460 x 1070 x 2140
460 x 1220 x 2140
460 x 1375 x 2140
460 x 1525 x 2140
460 x 1830 x 2140

CÓDIGO

ESU182484V5
ESU183084V5
ESU183684V5
ESU184284V5
ESU184884V5
ESU185484V5
ESU186084V5
ESU187284V5

CÓDIGO

EA182484V5
EA183084V5
EA183684V5
EA184284V5
EA184884V5
EA185484V5
EA186084V5
EA187284V5

**540** mm  
PROFUNDIDAD

540 x 610 x 2140 mm
540 x 765 x 2140
540 x 915 x 2140
540 x 1070 x 2140
540 x 1220 x 2140
540 x 1375 x 2140
540 x 1525 x 2140
540 x 1830 x 2140

ESU212484V5
ESU213084V5
ESU213684V5
ESU214284V5
ESU214884V5
ESU215484V5
ESU216084V5
ESU217284V5

EA212484V5
EA213084V5
EA213684V5
EA214284V5
EA214884V5
EA215484V5
EA216084V5
EA217284V5

**610** mm  
PROFUNDIDAD

610 x 610 x 2140 mm
610 x 765 x 2140
610 x 915 x 2140
610 x 1070 x 2140
610 x 1220 x 2140
610 x 1375 x 2140
610 x 1525 x 2140
610 x 1830 x 2140

ESU242484V5
ESU243084V5
ESU243684V5
ESU244284V5
ESU244884V5
ESU245484V5
ESU246084V5
ESU247284V5

EA242484V5
EA243084V5
EA243684V5
EA244284V5
EA244884V5
EA245484V5
EA246084V5
EA247284V5

Color: Grafito Bruñido (580).

ELEMENTS  
SERIES

# V4

## UNIDADES MÓVILES VENTILADAS DE 4 ENTREPAÑOS

Las unidades iniciadoras móviles incluyen dos juegos de postes móviles, travesaños móviles, anclajes para travesaños móviles, placas de entrepaños y 4 ruedas giratorias premium con freno de bloqueo total. Las unidades se envían completas en una caja.

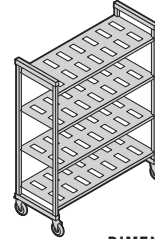

**1778**  
mm  
ALTURA

**460** mm  
PROFUNDIDAD

**540** mm  
PROFUNDIDAD

**610** mm  
PROFUNDIDAD

**1980**  
mm  
ALTURA

**460** mm  
PROFUNDIDAD

**540** mm  
PROFUNDIDAD

**610** mm  
PROFUNDIDAD

CODE	DIMENSIONES P x L x Alt*
EMU183670V4	460 x 915 x 1778 mm
EMU184270V4	460 x 1070 x 1778
EMU184870V4	460 x 1220 x 1778
EMU185470V4	460 x 1375 x 1778
EMU186070V4	460 x 1525 x 1778

EMU213670V4	540 x 910 x 1778 mm
EMU214270V4	540 x 1070 x 1778
EMU214870V4	540 x 1220 x 1778
EMU215470V4	540 x 1375 x 1778
EMU216070V4	540 x 1525 x 1778

EMU243670V4	610 x 910 x 1778 mm
EMU244270V4	610 x 1070 x 1778
EMU244870V4	610 x 1220 x 1778
EMU245470V4	610 x 1375 x 1778
EMU246070V4	610 x 1525 x 1778

CODE	DIMENSIONES P x L x Alt*
EMU183678V4	460 x 910 x 1980 mm
EMU184278V4	460 x 1070 x 1980
EMU184878V4	460 x 1220 x 1980
EMU185478V4	460 x 1375 x 1980
EMU186078V4	460 x 1525 x 1980

EMU213678V4	460 x 915 x 1980 mm
EMU214278V4	460 x 1070 x 1980
EMU214878V4	460 x 1220 x 1980
EMU215478V4	460 x 1375 x 1980
EMU216078V4	460 x 1525 x 1980

EMU243678V4	460 x 915 x 1980 mm
EMU244278V4	460 x 1070 x 1980
EMU244878V4	460 x 1220 x 1980
EMU245478V4	460 x 1375 x 1980
EMU246078V4	460 x 1525 x 1980

\*Incluye ruedas de 127 mm.

# CAMSHELVING® ELEMENTS SERIES

## Conectores de Esquina

Diseño patentado exclusivo asegura la máxima utilización del espacio de anaquel. Use un juego por anaquel para conectar las unidades iniciadoras y agregadas en las esquinas. Conecte 4 ó 5 anaqueles intermedios entre dos unidades iniciadoras (se requieren dos juegos por anaquel).

Disponible en un juego individual o en paquetes de 8 ó 10 juegos.

CÓDIGO	DESCRIPCIÓN
--------	-------------

ECC1	1 juego
ECC8	8 juegos
ECC10	10 juegos

Color: Grafito Bruñido (580).

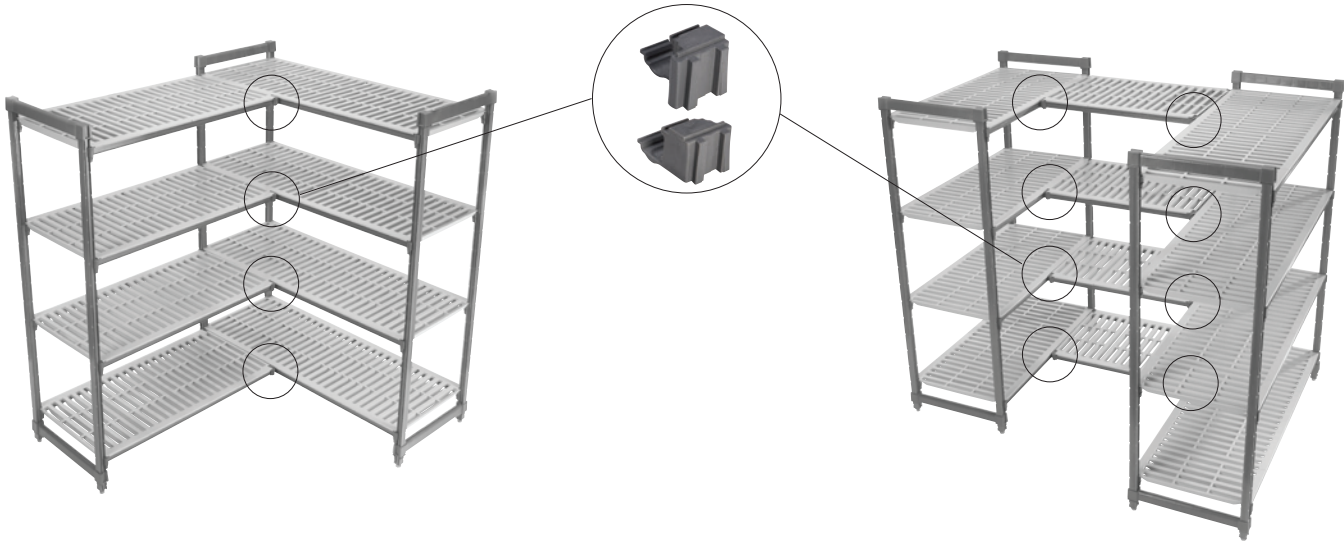

## Soportes de Estiba Para El Anaquel Inferior

Aumenta la capacidad de soporte de peso en los anaqueles inferiores solamente. Añadir a cualquier longitud de anaquel. Altamente recomendado para unidades de 1375 mm y más largas, todas las unidades de esquina, unidades con forma de U y unidades especificadas para cargas más pesadas.

CÓDIGO	DIMENSIONES P x ALT
<b>Soportes de Estiba – Bajo</b>	
EDS14H6	360 x 165 mm
EDS18H6	460 x 165
EDS21H6	540 x 165
EDS24H6	610 x 165
<b>Soportes de Estiba – Alto</b>	
EDS14H10	360 x 267
EDS18H10	460 x 267
EDS21H10	540 x 267
EDS24H10	610 x 267

Cantidad por Paquete: 1

Color: Grafito Bruñido (580).

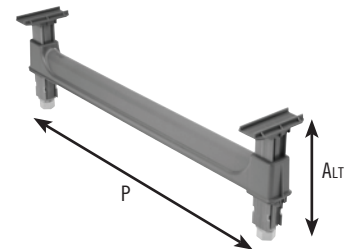

# CAMSHELVING® ELEMENTS SERIES

## Travesaños Para Anaquel

Disponibles en paquetes individuales o dobles, estacionarios o móviles.

Use dos travesaños para añadir una repisa abierta para barras divisoras o soportes para secado. Agregue un travesaño estacionarios a los postes traseros para tener soporte adicional cuando coloque equipo rodante bajo el primer anaquel. Se incluyen anclajes para travesaños.

### Estacionarios

LONGITUD	CÓDIGO DE PAQUETE INDIVIDUAL*	CÓDIGO DE PAQUETE DOBLE**
610 mm	ETR24	ETR242PK
765	ETR30	ETR302PK
915	ETR36	ETR362PK
1070	ETR42	ETR422PK
1220	ETR48	ETR482PK
1375	ETR54	ETR542PK
1525	ETR60	ETR602PK
1830	ETR72	—

\*Cantidad por Paquete: 1 \*\*Cantidad por Paquete: 2  
Color: Grafito Bruído (580).

### Móviles

LONGITUD	CÓDIGO DE PAQUETE INDIVIDUAL*	CÓDIGO DE PAQUETE DOBLE**
915 mm	EMTR36	EMTR362PK
1070	EMTR42	EMTR422PK
1220	EMTR48	EMTR482PK
1375	EMTR54	EMTR542PK
1525	EMTR60	EMTR602PK

\*Cantidad por Paquete: 1 \*\*Cantidad por Paquete: 2  
Color: Grafito Bruído (580).

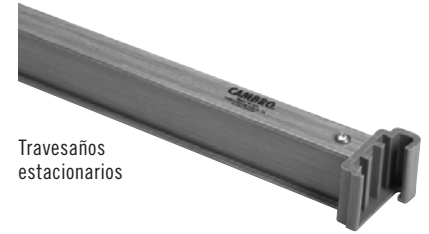

Travesaños estacionarios



Travesaños móviles



# CAMSHELVING®

# BASICS PLUS

series

ESTACIONARIA

## ¿POR QUÉ ELEGIR BASICS PLUS?

Solamente porque el presupuesto es limitado y las necesidades de almacenamiento son menos rigurosas, no significa que el desempeño de los anaqueles y las eficiencias del almacenamiento deberían ponerse en riesgo. Basics Plus Series está hecha del mismo material compouito y fuerte de alto desempeño que Elements Series y tiene las mismas características de diseño. Es más ligera y menos costosa, pero todavía suficientemente fuerte para satisfacer demandas de almacenamiento ligeras a medianas.



**camguard**

COMPONENTE ANTIMICROBIAL SHELF PLATES



HACCP



CdF



**StoreSafe**  
StaySafe

Conectores de Poste, Conectores de Esquina, Fijación al suelo, Sujetador Para Pared, Rieles de Anaqueles, Jaula de Seguridad de Un Anaquel, Panel divisor de estantes y Etiquetas de Identificación no están listados con la NSF.

# CAMSHELVING® BASICS PLUS SERIES

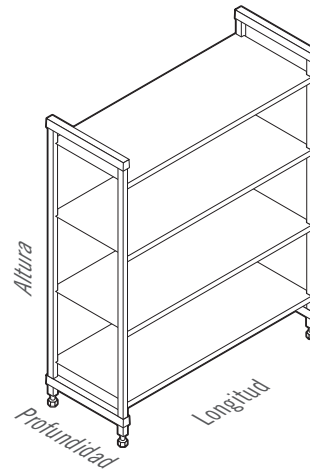

## Tamaños de Unidad Estacionaria

3 Profundidades  
460, 540, 610 mm

6 Longitudes  
765, 915, 1070, 1220,  
1375, 1525 mm

3 Alturas  
1630, 1830, 2140 mm

## Tabla de Carga de Pesos

El peso debe estar distribuido uniformemente por todo el anaquel.

		LONGITUDES DEL ESTANTE 765 – 1220 MM	LONGITUDES DEL ESTANTE 1375 – 1525 MM
<b>UNIDAD INDIVIDUAL</b>	Unidad solamente	800 kg	800 kg
	Estante solamente	190	180
	Unidad con soporte de estiba*	885	880
	Estante Inferior con soporte de estiba*	275	260
<b>UNIDAD DE ESQUINA**</b> con son necesarios dos soportes de estiba	Unidad solamente	590	—
	Estante solamente	130	—
	Estante Inferior con soporte de estiba*	200	—

\*Los soportes de estiba aumentan la estabilidad y la capacidad de soporte de peso en los anaqueles inferiores solamente. Altamente recomendado para unidades iniciadoras de 1375 mm y más largas, todas las unidades de esquina, unidades con forma de U y unidades especificadas para cargas más pesadas (Consulte la Guía de referencia rápida de longitud total).

\*\*Los conectores de esquina son para uso exclusivo de estantes 765 – 1220 mm largos.

# CAMSHELVING® BASICS PLUS SERIES – UNIDADES INICIADORAS Y AGREGADAS

## V4 Unidades Iniciadoras y Agregadas Estacionarias Ventiladas de 4 Entrepaños

ALTURA	PROFUNDIDAD	LONGITUD	
3	3	6	
1630 mm	460 mm	765 mm	1220 mm
1830	540	915	1375
2140	610	1070	1525

## V5 Unidades Iniciadoras y Agregadas Estacionarias Ventiladas de 5 Entrepaños

ALTURA	PROFUNDIDAD	LONGITUD	
3	3	6	
1630 mm	460 mm	765 mm	1220 mm
1830	540	915	1375
2140	610	1070	1525

## S4 Unidades Iniciadoras y Agregadas Estacionarias Sólidas de 4 Entrepaños

ALTURA	PROFUNDIDAD	LONGITUD	
3	3	6	
1630 mm	460 mm	765 mm	1220 mm
1830	540	915	1375
2140	610	1070	1525

## S5 Unidades Iniciadoras y Agregadas Estacionarias Sólidas de 5 Entrepaños

ALTURA	PROFUNDIDAD	LONGITUD	
1	3	6	
2140 mm	460 mm	765 mm	1220 mm
	540	915	1375
	610	1070	1525

## VS4 Unidades Iniciadoras y Agregadas Estacionarias Ventiladas y Sólidas de 4 Entrepaños (3 ventiladas + 1 sólida)

ALTURA	PROFUNDIDAD	LONGITUD	
3	3	6	
1630 mm	460 mm	765 mm	1220 mm
1830	540	915	1375
2140	610	1070	1525

## VS5 Unidades Iniciadoras y Agregadas Estacionarias Ventiladas y Sólidas de 5 Entrepaños (4 ventiladas + 1 sólida)

ALTURA	PROFUNDIDAD	LONGITUD	
1	3	6	
2140 mm	460 mm	765 mm	1220 mm
	540	915	1375
	610	1070	1525





BASICS  
PLUS  
SERIES  
**1630**  
mm  
ALTURA

# V4

## UNIDADES VENTILADAS DE 4 ENTREPAÑOS

Las unidades iniciadoras incluyen 2 juegos de postes y entrepaños ensamblados en la fábrica. Las unidades agregadas incluyen 1 juego de postes y entrepaños ensamblados en la fábrica. Las unidades se envían completas en una caja.

Iniciadoras

Agregadas

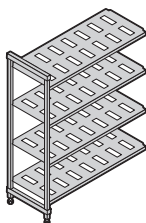
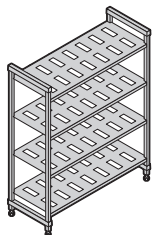

**460** mm  
PROFUNDIDAD

### DIMENSIONES

P x L x ALT

460 x 765 x 1630 mm

460 x 915 x 1630

460 x 1070 x 1630

460 x 1220 x 1630

460 x 1375 x 1630

460 x 1525 x 1630

### CÓDIGO

**CBU183064V4**

**CBU183664V4**

**CBU184264V4**

**CBU184864V4**

**CBU185464V4**

**CBU186064V4**

### CÓDIGO

**CBA183064V4**

**CBA183664V4**

**CBA184264V4**

**CBA184864V4**

**CBA185464V4**

**CBA186064V4**

BASICS  
PLUS  
SERIES  
**1830**  
mm  
ALTURA

# V4

## UNIDADES VENTILADAS DE 4 ENTREPAÑOS

Las unidades iniciadoras incluyen 2 juegos de postes y entrepaños ensamblados en la fábrica. Las unidades agregadas incluyen 1 juego de postes y entrepaños ensamblados en la fábrica. Las unidades se envían completas en una caja.

Iniciadoras

Agregadas

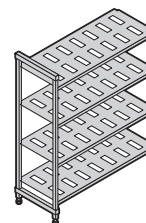
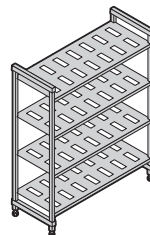

### DIMENSIONES

P x L x ALT

460 x 765 x 1830 mm

460 x 915 x 1830

460 x 1070 x 1830

460 x 1220 x 1830

460 x 1375 x 1830

460 x 1525 x 1830

### CÓDIGO

**CBU183072V4**

**CBU183672V4**

**CBU184272V4**

**CBU184872V4**

**CBU185472V4**

**CBU186072V4**

### CÓDIGO

**CBA183072V4**

**CBA183672V4**

**CBA184272V4**

**CBA184872V4**

**CBA185472V4**

**CBA186072V4**

**540** mm  
PROFUNDIDAD

540 x 765 x 1630 mm

540 x 915 x 1630

540 x 1070 x 1630

540 x 1220 x 1630

540 x 1375 x 1630

540 x 1525 x 1630

**CBU213064V4**

**CBU213664V4**

**CBU214264V4**

**CBU214864V4**

**CBU215464V4**

**CBU216064V4**

**CBA213064V4**

**CBA213664V4**

**CBA214264V4**

**CBA214864V4**

**CBA215464V4**

**CBA216064V4**

540 x 765 x 1830 mm

540 x 915 x 1830

540 x 1070 x 1830

540 x 1220 x 1830

540 x 1375 x 1830

540 x 1525 x 1830

**CBU213072V4**

**CBU213672V4**

**CBU214272V4**

**CBU214872V4**

**CBU215472V4**

**CBU216072V4**

**CBA213072V4**

**CBA213672V4**

**CBA214272V4**

**CBA214872V4**

**CBA215472V4**

**CBA216072V4**

**610** mm  
PROFUNDIDAD

610 x 765 x 1630 mm

610 x 915 x 1630

610 x 1070 x 1630

610 x 1220 x 1630

610 x 1375 x 1630

610 x 1525 x 1630

**CBU243064V4**

**CBU243664V4**

**CBU244264V4**

**CBU244864V4**

**CBU245464V4**

**CBU246064V4**

**CBA243064V4**

**CBA243664V4**

**CBA244264V4**

**CBA244864V4**

**CBA245464V4**

**CBA246064V4**

610 x 765 x 1830 mm

610 x 915 x 1830

610 x 1070 x 1830

610 x 1220 x 1830

610 x 1375 x 1830

610 x 1525 x 1830

**CBU243072V4**

**CBU243672V4**

**CBU244272V4**

**CBU244872V4**

**CBU245472V4**

**CBU246072V4**

**CBA243072V4**

**CBA243672V4**

**CBA244272V4**

**CBA244872V4**

**CBA245472V4**

**CBA246072V4**



**BASICS  
PLUS  
SERIES**  
**2140**  
mm  
**ALTURA**

## V5 UNIDADES VENTILADAS DE 5 ENTREPAÑOS

Las unidades iniciadoras incluyen 2 juegos de postes y entrepaños ensamblados en la fábrica. Las unidades agregadas incluyen 1 juego de postes y entrepaños ensamblados en la fábrica. Las unidades se envían completas en una caja.

### Iniciadoras

### Agregadas

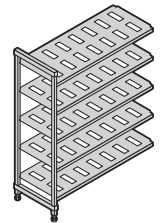
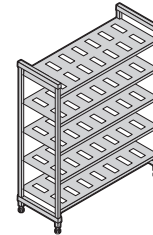

**460** mm  
PROFUNDIDAD

#### DIMENSIONES

P x L x Alt

460 x 765 x 2140 mm

460 x 915 x 2140

460 x 1070 x 2140

460 x 1220 x 2140

460 x 1375 x 2140

460 x 1525 x 2140

#### CODE

**CBU183084V5**

**CBU183684V5**

**CBU184284V5**

**CBU184884V5**

**CBU185484V5**

**CBU186084V5**

#### CODE

**CBA183084V5**

**CBA183684V5**

**CBA184284V5**

**CBA184884V5**

**CBA185484V5**

**CBA186084V5**

**540** mm  
PROFUNDIDAD

540 x 765 x 2140 mm

540 x 915 x 2140

540 x 1070 x 2140

540 x 1220 x 2140

540 x 1375 x 2140

540 x 1525 x 2140

**CBU213084V5**

**CBU213684V5**

**CBU214284V5**

**CBU214884V5**

**CBU215484V5**

**CBU216084V5**

**CBA213084V5**

**CBA213684V5**

**CBA214284V5**

**CBA214884V5**

**CBA215484V5**

**CBA216084V5**

**610** mm  
PROFUNDIDAD

610 x 765 x 2140 mm

610 x 915 x 2140

610 x 1070 x 2140

610 x 1220 x 2140

610 x 1375 x 2140

610 x 1525 x 2140

**CBU243084V5**

**CBU243684V5**

**CBU244284V5**

**CBU244884V5**

**CBU245484V5**

**CBU246084V5**

**CBA243084V5**

**CBA243684V5**

**CBA244284V5**

**CBA244884V5**

**CBA245484V5**

**CBA246084V5**

Color: Grafito Bruñido (580).

# CAMSHELVING® BASICS PLUS SERIES

## Conectores de Esquina

Diseño patentado exclusivo asegura la máxima utilización del espacio de anaqueles. Use un juego por anaqueles para conectar las unidades iniciadoras y agregadas en las esquinas. Conecte 4 ó 5 anaqueles intermedios entre dos unidades iniciadoras (se requieren dos juegos por anaqueles). Disponible en un juego individual o en paquetes de 8 ó 10 juegos.

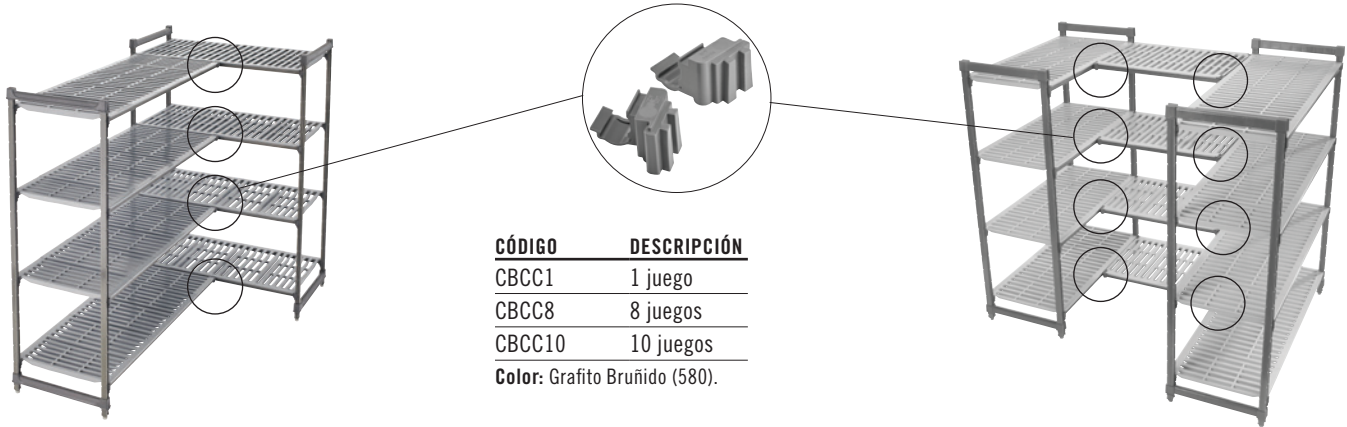

CÓDIGO	DESCRIPCIÓN
CBCC1	1 juego
CBCC8	8 juegos
CBCC10	10 juegos

Color: Grafito Bruñido (580).

## Soportes de Estiba Para El Anaqueles Inferior

Aumenta la capacidad de soporte de peso en los anaqueles inferiores solamente. Añadir a cualquier longitud de anaqueles. Altamente recomendado para unidades de 1375 mm y más largas, todas las unidades de esquina, unidades con forma de U y unidades especificadas para cargas más pesadas.

CÓDIGO	DIMENSIONES P x ALT
<b>Soportes de Estiba – Bajo</b>	
CBDS18H6	460 x 171 mm
CBDS21H6	540 x 171
CBDS24H6	610 x 171
<b>Soportes de Estiba – Alto</b>	
CBDS18H10	460 x 273
CBDS21H10	540 x 273
CBDS24H10	610 x 273

Cantidad por Paquete: 1  
Color: Grafito Bruñido (580).

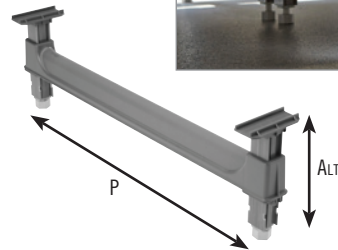

## Travesaños para anaqueles

Use dos travesaños para añadir un anaqueles abierto para barras divisoras o soportes para secado. Agregue un travesaño a los postes traseros para tener soporte adicional cuando coloque equipo rodante bajo el primer anaqueles. Se incluyen anclajes para travesaños.

LONGITUD	CÓDIGO DE PAQUETE INDIVIDUAL*	CÓDIGO DE PAQUETE DOBLE**
765 mm	CBTR30	CBTR302PK
915	CBTR36	CBTR362PK
1070	CBTR42	CBTR422PK
1220	CBTR48	CBTR482PK
1375	CBTR54	CBTR542PK
1525	CBTR60	CBTR602PK

\*Cantidad por Paquete: 1 \*\*Cantidad por Paquete: 2  
Color: Grafito Bruñido (580).

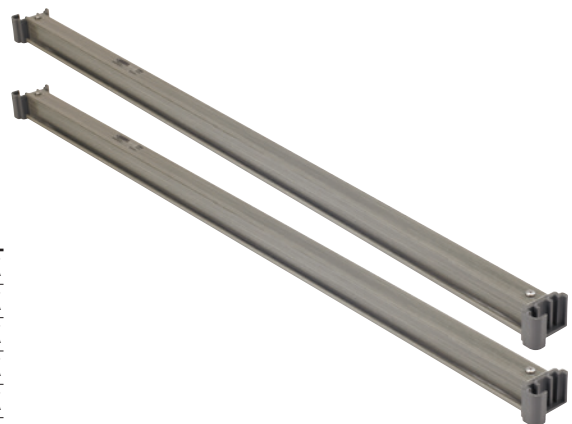

# CAMSHELVING® ACCESORIOS

## Etiquetas de Identificación

El clip en el estante se desliza para identificar claramente el producto almacenado. Fabricado en plástico de alta resistencia con un deslizamiento transparente en el panel frontal. 14 etiquetas incluidas: 12 colores - codificados, preimpresos y 2 en blanco.

CÓDIGO	DESCRIPCIÓN	DIMENSIONES L x ALT
<b>Series Premium y Elements</b>		
CSID6	Etiqueta de Identificación 152 mm	152 x 25 mm
CSID3	Etiqueta de Identificación 76 mm	76 x 25
<b>Series Basic Plus</b>		
SBID6	Etiqueta de Identificación 152 mm	152 x 25
<b>Cantidad por Paquete: 12 Color: Blanco / Trans.</b>		



## Sujetador Para Pared

Úselo para asegurar las unidades de anaqueles estacionarios a la pared para mayor seguridad y estabilidad cuando sea necesario. Hecho de acero inoxidable. No se incluyen los tornillos.

CÓDIGO	DIMENSIONES P x L x ALT
CSWF	73 x 238 x 48 mm
<b>Cantidad por Paquete: 4 Color: Plata (000).</b>	



Diámetro del orificio 1,11 cm.



## Fijación Al Suelo

Asegure los postes de unidades estacionarias directamente al piso para mayor seguridad y estabilidad donde se requiera. Hecho de acero inoxidable. No se incluyen los tornillos.

CÓDIGO	DIMENSIONES P x L x ALT
<b>Series Premium, Elements &amp; Basics Plus</b>	
CSFF	38 x 165 x 89 mm
<b>Series Premium Rieles en El Piso</b>	
CSHDF	35 x 108 x 13
<b>CSFF Cantidad por Paquete: 2 CSHDF Cantidad por Paquete: 4 Color: Plata (000).</b>	

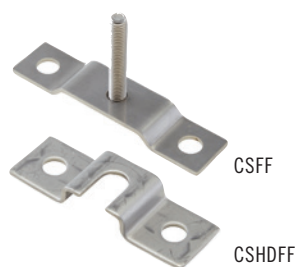

Diámetro del orificio 1,43 cm.

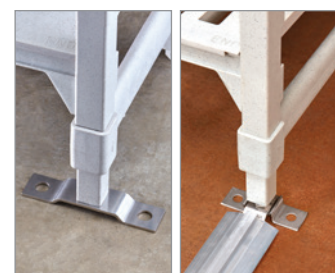

## Parachoques Tórico

Ofrece protección adicional durante el transporte y al maniobrar unidades móviles en su lugar contra paredes o junto a otras unidades para almacenamiento.

CÓDIGO	DIÁMETRO
<b>Series Premium</b>	
CSRDB	90 mm
<b>Series Premium Rieles en El Piso</b>	
CSMHDB	127
<b>Series Elements</b>	
CSMHDB	127
<b>Cantidad por Paquete: 4 Color: Gris (000).</b>	

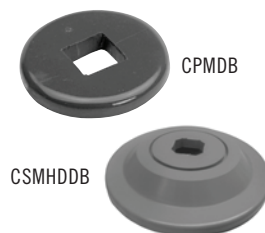

## Panel Divisor de Estantes

Apile y separe los artículos almacenados en los anaqueles. Hecho de plástico de alta duración. Se instala directamente en anaqueles sólidos o ventilados. Se puede quitar fácilmente para reubicarlo o lavarlo.

CÓDIGO	DIMENSIONES P x ALT
CSSD188	460 x 203 mm
CSSD218	540 x 203
CSSD248	610 x 203
<b>Cantidad por Paquete: 1 Color: Gris Claro (151).</b>	



# CAMSHELVING® ACCESORIOS

## Barras Divisoras de Anaqueles (para anaqueles de profundidad de 610 mm solamente)

Cree una estación personalizada de servicio o almacenamiento para bandejas de alimentos, cajas o estantería para platos. Instale divisores rectos o en ángulo directamente en los travesaños del anaqueles.

CÓDIGO	DESCRIPCIÓN
<b>Serie Premium</b>	
CSDBA	Separador en ángulo
CSDBS	Separador recto
<b>Serie Elements</b>	
EDBA	Separador en ángulo
EDBS	Separador recto

**Cantidad por Paquete:** 4  
**Color:** Gris Moteado (480).



## Rieles de Anaqueles

Utilícelo para evitar que el contenido se caiga de los estantes. Proteja los lados o extremos individuales o envuelva un estante lleno. Las varillas están hechas de un material compuesto fuerte que es muy duradero y que nunca se oxida ni se corroe.

Se adapta a estanterías de 610 a 1830 mm de ancho y 360 a 610 mm de profundidad.

Los kits de estantes completos o de tres cuartos ayudan a agilizar las instalaciones y reducen significativamente el desperdicio de cartón.

Los kits de rieles de estantes están disponibles en todas las profundidades y longitudes. Para consultar toda la selección de kits completos y de 3/4, eche un vistazo a la lista de precios y especificaciones de productos Camshelving.

### Kits de Rieles

PREMIUM CÓDIGO	ELEMENTS CÓDIGO	BASICS PLUS CÓDIGO	DIMENSIONES P x L
<b>Kits de baldas completos (2 lados, 2 extremos)</b>			
CPR2436	ESR2436	CBR2436	610 x 910 mm
CPR2442	ESR2442	CBR2442	610 x 1070
CPR2448	ESR2448	CBR2448	610 x 1220
<b>Kits de baldas 3/4 (1 lado, 2 extremos)</b>			
CPR24363	ESR24363	CBR24363	610 x 910
CPR24423	ESR24423	CBR24423	610 x 1070
CPR24483	ESR24483	CBR24483	610 x 1220

**Cantidad por Paquete:** 1 **Color:** Gris Claro (151).

### Rieles de Un Único Lado

PREMIUM CÓDIGO	ELEMENTS CÓDIGO	BASICS PLUS CÓDIGO	LONGITUD
CPR24S	ESR24S	CBR24S	610 mm
CPR30S	ESR30S	CBR30S	760
CPR36S	ESR36S	CBR36S	910
CPR42S	ESR42S	CBR42S	1070
CPR48S	ESR48S	CBR48S	1220
CPR54S	ESR54S	CBR54S	1380
CPR60S	ESR60S	CBR60S	1530
CPR72S	ESR72S	CBR72S	1830

**Cantidad por Paquete:** 1 **Color:** Gris Claro (151).

### Rieles de Un Único Extremo

PREMIUM CÓDIGO	ELEMENTS CÓDIGO	BASICS PLUS CÓDIGO	PROFUNDIDAD
CPR14E	ESR14E	CBR14E	360 mm
CPR18E	ESR18E	CBR18E	460
CPR21E	ESR21E	CBR21E	540
CPR24E	ESR24E	CBR24E	610

**Cantidad por Paquete:** 1 **Color:** Gris Claro (151).



## CAMSHELVING® ACCESORIOS

### Estante para bandeja de láminas para estante simple

El ligero y duradero Ultimate Sheet Pan Rack para estantes únicos transformará su capacidad de almacenamiento. Diseñado para encajar de forma segura en una unidad Camshelving de 610 mm de profundidad, este estante único tiene capacidad para 6 bandejas de tamaño completo (1826) o 12 bandejas de tamaño medio (1318) en un espacio compacto. Utilícelo para preparar y mantener los ingredientes preparados, descongelar el producto en el refrigerador o enfriar rápidamente los productos horneados. Diseñado para aceptar sartenes directamente de un horno 176°C. Se envía desmontado.



CÓDIGO	DIMENSIONES
	P x L x Alt
<b>Series Premium y Elements</b>	
CSUPR1826S6	612 x 514 x 514 mm
<b>Series Basics Plus</b>	
CBUPR1826S6	612 x 514 x 514

**Cantidad por Paquete:** 1  
**Color:** Grafito Bruñado (580).  
Patente Pendiente.



### Jaula de Seguridad de Un Anaquel (para anaquel de profundidad de 610 mm solamente)

Almacene con seguridad productos valiosos en un solo anaquel. Hecha de acero inoxidable 304 para trabajo pesado, que puede usarse en cualquier ambiente. Requiere una altura de 457 mm entre anaqueles. Instalar solamente en anaqueles ventilados. No incluye candado.

CÓDIGO	DIMENSIONES
	P x L x Alt
CSSC244818	640 x 1080 x 460 mm

**Cantidad por Paquete:** 1  
**Color:** Plata (000).



# ESTANTERÍAS PARA USO GENERAL

## Jaula de Seguridad de Envoltura Completa

para estantes de P 610 x L 1220 mm y estantes estacionarios de H 1700 mm o móviles de H 1778 mm

Almacene productos valiosos detrás de puertas cerradas con llave.

Fabricado en acero inoxidable 304 de alta resistencia para su uso en cualquier entorno. Las unidades estacionarias o móviles se envían completas con kits de postes ensamblados en fábrica, 2 estantes ventilados, 4 ruedas giratorias de primera calidad con freno de bloqueo total para la unidad móvil y 1 jaula de seguridad con envoltura completa. Se puede utilizar con paneles divisores. El ensamblaje requiere un estante con ventilación en la parte inferior. Los estantes adicionales se pueden pedir por separado. La jaula y unidades se entregan desmontadas. El candado no se está incluido.

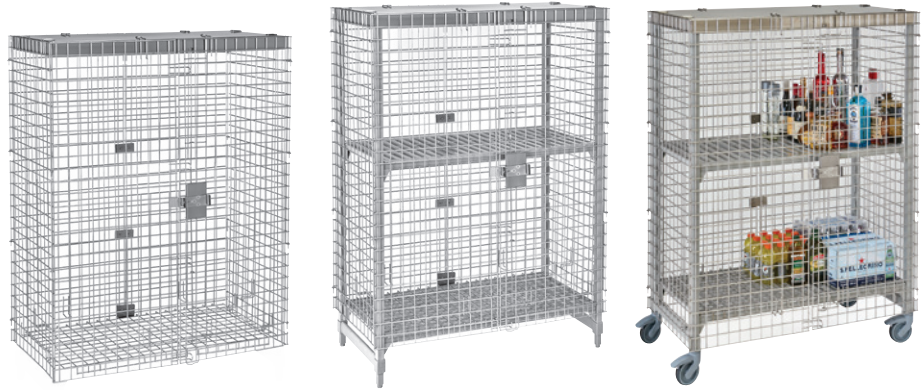

CÓDIGO	CPFWSC244860	CPU244864SUPKG	CPMU244867SUPKG
DESCRIPCIÓN	Jaula de seguridad cruzada	Unidad estacionaria de jaula de seguridad cruzada	Unidad móvil de jaula de seguridad cruzada
DIMENSIONES P x L x ALT	680 x 1276 x 1562 mm	680 x 1276 x 1638 mm	680 x 1276 x 1721 mm
COLOR	Plata (000)	Gris Moteado (480)	Gris Moteado (480)
Cantidad por Paquete: 1	La jaula se envía en una sola caja.	La unidad se envía en dos cajas.	

## Anaqueles Para Secado Vertical y Almacenamiento

Fomenta el secado sanitario, la manipulación segura y el almacenamiento eficiente de bandejas, planchas, tablas de corte y tapaderas. Se puede utilizar con los rieles de estantería para evitar que el contenido se deslice.

Las unidades se envían completas con juegos de postes móviles ensamblados en la fábrica, 6 travesaños, 12 ó 15 soportes para secado vertical y ruedas giratorias con freno de bloqueo total. Se requiere ensamblado.



El bastidor modular de 7 ranuras se puede pedir por separado para personalizar un bastidor de secado y almacenamiento. Fabricado en plástico ABS de alta resistencia. Las ranuras están espaciadas 3,33 cm de ancho y los divisores son 6,35 cm de alto.



CÓDIGO	DIMENSIONES P x L x ALT	CAPACIDAD	CANTIDAD POR PAQUETE
<b>Premium Series Anaqueles para secado vertical y almacenamiento</b>			
CPMU244875DRPKG	610 x 1220 x 1980 mm	84 bandejas	1
CPMU246075DRPKG	610 x 1530 x 1980	105 bandejas	1
<b>Soporte para secado vertical y almacenamiento para anaquel de profundidad de 610 mm solamente (Se adapta a todas las líneas Camshelving®)</b>			
CSDR7	597 x 260 x 95	—	1
CSDR73	597 x 260 x 95	—	3

**Color de rejillas de secado:** Gris Moteado (480). **Color de la base de secado:** Gris Claro (151).  
La unidad de 1220 mm de largo se envía en 5 cajas. La unidad de 1530 mm de largo se envía en 6 cajas.



# ESTANTERÍAS PARA USO GENERAL

## Anaqueel Para Secado en Ángulo y Almacenamiento

Promueve secado sanitario, manejo seguro y organización eficiente de los productos con fácil acceso al producto.

La unidad se envía completa con juegos de postes móviles ensamblados en la fábrica, 8 travesaños, 16 soportes para secado en ángulo y ruedas giratorias con freno de bloqueo total. Se requiere ensamblado.

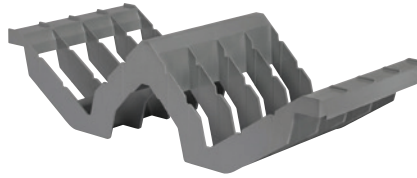

La base de diseño único tiene capacidad para hasta 8 pellets de entrega de comida o se puede utilizar para secar, almacenar y transportar recipientes para alimentos y otros utensilios de cocina comerciales. Se instala directamente en los travesaños de los estantes. Fabricado en plástico ABS de alta resistencia. Las ranuras están espaciadas a 6,03 cm.



CÓDIGO	DIMENSIONES P x L x ALT	CAPACIDAD	CANTIDAD POR PAQUETE
<b>Premium Series Anaqueel Para Secado en Ángulo y Almacenamiento</b>			
CPMU244875PDPKG	610 x 1220 x 1980 mm	128 Pellets y Bases o 16 GN 1/1 Charolas para alimentos	1
<b>Soporte Para Secado en Ángulo y Almacenamiento para anaqueel de profundidad de 610 mm solamente (Se adapta a todas las líneas Camshelving®)</b>			
CSDR8	592 x 263 x 160	—	1
CSDR84	592 x 263 x 160	—	4

**Color de rejillas de secado:** Gris Moteado (480). CPMU244875PDPKG entrega en 5 cajas.  
**Color de la base de secado:** Gris Claro (151).

## Estante Para Secado de Domos y Almacenamiento

Promueve secado sanitario, manejo seguro y organización eficiente de los productos con fácil acceso al producto.

Las unidades se envían completas con juegos de postes móviles ensamblados en la fábrica, 10 travesaños, 10 soportes para secado de domos y ruedas giratorias con freno de bloqueo total. Se requiere ensamblado.

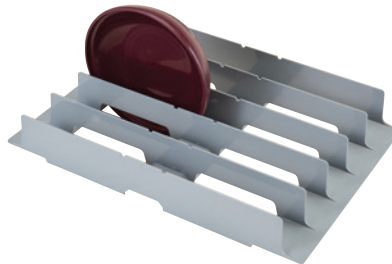

Utilicelo para secar y almacenar de forma segura hasta 10 cúpulas o platos de entrega de comida para pacientes o cubiertas en posición vertical. Se instala directamente en los travesaños de los estantes. Fabricado en plástico ABS de alta resistencia. Las ranuras están espaciadas a 7,78 cm.



CÓDIGO	DIMENSIONES P x L x ALT	CAPACIDAD	CANTIDAD POR PAQUETE
<b>Premium Series Estante Para Secado de Domos y Almacenamiento</b>			
CPMU243675DDPKG	610 x 915 x 1910 mm	100 domos	1
<b>Soporte Para Secado de Domos y Almacenamiento para anaqueel de profundidad de 610 mm solamente (Se adapta a todas las líneas Camshelving®)</b>			
CSDDC24	610 x 415 x 86	—	1
CSDDC245	610 x 415 x 86	—	5

**Color de rejillas de secado:** Gris Moteado (480). CPMU243675DDPKG entrega en 3 cajas.  
**Color de la base de secado:** Gris Claro (151).



# CAMSHELVING® SISTEMA DE ALMACENAMIENTO CON TABLEROS DE CLAVIJAS

**FUERTE**  
Plástico resistente de  
calidad comercial

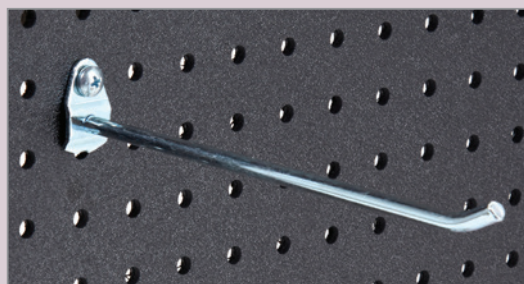

Gancho para tablero de clavijas  
de acero inoxidable, recto, de 15,2  
cm, con doble cierre, lengüeta de  
cierre inferior y tornillo de acero  
inoxidable superior.

**CSPEGKIT18**  
A 45,7 cm x Alt 122 cm

**CSPEGKITW**  
Kit de montaje en pared

**CSPEGKIT21**  
A 53 cm x Alt 122 cm

**CSPEGH6**  
15,2 cm Peg Hooks (12 each)

**CSPEGKIT24**  
A 61 cm x Alt 122 cm



CAMSHELVING®

# ESTANTERÍA UNIVERSAL



Una forma única de crear

## ESPACIO DE ALMACENAMIENTO VERTICAL

Cree fácilmente secciones de almacenamiento individuales con paneles de rieles.

Disponible para Camshelving Premium, Elements y Basics Plus, 540 o 610 mm de profundidad.

### LO AGUANTA TODO

sartenes, cajas, sartenes, bandejas e incluso incluso cajas de masa de pizza



### CREAR ALMACENAMIENTO EN "CAJONES"



### ALMACENAMIENTO VERTICAL

entre los estantes elimina el espacio no utilizado



Premium® / Elements® Series

Basics® Plus Series

**540 mm**  
PROFUNDIDAD

**CSUNVR21**  
**CSUNVRA21**

**CBUNVR21**  
**CBUNVRA21**

**610 mm**  
PROFUNDIDAD

**CSUNVR24**  
**CSUNVRA24**

**CBUNVR24**  
**CBUNVRA24**



# ESTANTERÍAS PARA USO GENERAL — CAMSHELVING® ULTIMATE

## #10 CAN RACK SYSTEM

Cree el sistema de almacenamiento de latas que su operación necesita con el soporte de latas Ultimate #10. Este primer estante de plástico para latas hace que almacenar e inventariar latas #10 y #5 sea mucho más fácil.

- El sistema de carga frontal, alimentado por gravedad, soporta la organización FIFO y la rotación de alimentos sin necesidad de mover el bastidor para la carga o descarga.
- Fabricado con superficies lisas y fáciles de limpiar. Se puede desmontar completamente y pasar por el lavavajillas.
- Garantía de por vida contra la oxidación o corrosión. Fabricado en material plástico reforzado y duradero.
- Los estantes de latas individuales y adicionales y las unidades de estantes de latas de tamaño completo se entregan completos en una caja. Las unidades incluyen kits de postes premontados.

**Color:** Grafito Bruñido (580).

Ultimate #10 Can Rack está cubierto por la patente D828,145 S y D827,421 S de EE.UU.

Componente NSF sólo en estanterías.



Fácil de ensamblar, unas pocas piezas sencillas se encajan para construir racks individuales y adicionales.



### Capacidad de almacenamiento

	#10 LATAS	#5 LATAS
ESTANTERÍA DE LATAS SIMPLE O COMPLEMENTARIA	8 en cada una	12 en cada una
UNIDAD DE ESTANTERÍA DE LATA DE TAMAÑO COMPLETO (660 x 915 x 1830, 3 tiers)	96	144

Para latas #10 y #5 de 170 to 179 mm de alto.

# ESTANTERÍAS PARA USO GENERAL — CAMSHELIVING® ULTIMATE

## #10 CAN RACK SYSTEM

### Series Premium

#### Unidad estacionaria para latas de tamaño completo

Esta estantería independiente tiene capacidad para 96 latas en un espacio compacto. Instale en el extremo de una unidad Camshelving High Density para aprovechar al máximo el espacio. Se envía desmontado en 1 caja con 2 kits de postes montados en fábrica.



### Series Elements



#### Unidad de estantería de latas estacionaria de tamaño completo

Maximice cada pulgada de espacio lineal en su cocina o área de almacenamiento en seco con un estante para latas en línea. Con sólo un kit de postes ensamblado en fábrica, conecte una estantería de latas a las unidades de estantería estándar en línea recta compartiendo postes.



#### Almacenamiento parcial de latas en bastidor

Instale una sola fila de almacenamiento de latas en cualquier unidad Camshelving de 610 mm de profundidad, utilizando el espacio del estante por encima o por debajo para los artículos de almacenamiento estándar.



# ESTANTERÍAS PARA USO GENERAL — CAMSHELVING® ULTIMATE

## #10 CAN RACK SYSTEM



CÓDIGO	GPU243672C96*	ESU243672C96*	CPA243672C96**	EA243672C96**
DESCRIPCIÓN	Serie Premium Unidad estacionaria de tamaño completo para estantería de Latas (De pie)	Serie Elements Unidad estacionaria de tamaño completo para estantería de Latas (De pie)	Serie Premium Unidad de estantería de latas de tamaño completo (postes compartidos)	Serie Elements Unidad de estantería de latas de tamaño completo (postes compartidos)
DIMENSIONES P x L x ALT	660 x 915 x 1830 mm	660 x 915 x 1830 mm	660 x 870 x 1830 mm	660 x 864 x 1830 mm

**Cantidad por Paquete:** 1 Se envía en 1 caja. **Premium Series Color:** Gris Moteado (480). **Elements Series Color:** Grafito Bruñido (580).  
\*La unidad incluye: 2 kits de postes premontados, 9 travesaños, 15 paneles y 72 soportes. \*\*La unidad incluye: 1 kits de postes premontados, 9 travesaños, 15 paneles y 72 soportes.

### Estanterías para latas simple o complementaria



CÓDIGO	UCR10R8	UCR10AR8
DESCRIPCIÓN	Estantería para latas individuales, 2 paneles y 6 soportes	Estantería complementaria para latas, 1 panel y 6 soportes
DIMENSIONES P x L x ALT	660 x 235 x 394 mm	660 x 191 x 394 mm
<b>Cantidad por Paquete:</b> 1	<b>Color:</b> Grafito Bruñido (580).	



### Estanterías para latas por longitud

LONGITUD DE LOS ESTANTES	NÚMERO DE ESTANERÍAS PARA LATAS POR NIVEL*	ESPACIO DE ALMACENAMIENTO RESTANTE	#10 CAPACIDAD DE RETENCIÓN DE LATAS
610 mm	2	89 mm	16
765	3	51	24
915	4	0	32
1070	4	165	32
1220	5	127	40
1375	6	89	48
1525	7	51	56

\*1 Estantería simple más estantes complementarios

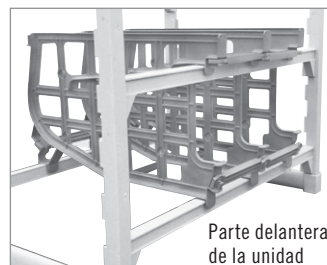

**NOTA:** Cada hilera de estantes para latas requiere 3 travesaños, 2 delanteros y 1 trasero. Deje dos ensamblajes abiertos sobre el travesaño superior antes de instalar el siguiente travesaño/tierra. Esto permite que haya espacio para cargar las latas. This allows space to load cans.

## ESTANTERÍAS PARA USO GENERAL

### Serie Elements Unidades de 2 estantes con ventilación para debajo del mostrador

Cree almacenamiento en áreas subutilizadas o de difícil acceso. Ideal para almacenar condimentos, recipientes para llevar y desechables de papel.

Las unidades estacionarias incluyen 2 kits de postes estacionarios ensamblados en fábrica, 4 travesaños estacionarios, colas de milano estacionarias y placas de estantería.

Las unidades móviles incluyen 2 kits de postes móviles ensamblados en fábrica, 4 travesaños móviles, colas de milano móviles, placas de estantería y 4 ruedas giratorias de alta calidad con freno de bloqueo total.



Se muestra con el kit de rieles de estante 3/4.

#### CÓDIGO

##### Unidad Estacionaria

ESU183630V2

#### DIMENSIONES P x L x Alt\*

460 x 915 x 765 mm

ESU184830V2

460 x 1220 x 765

##### Unidad Móvil

EMU142427V2

360 x 610 x 685

EMU143627V2

360 x 915 x 685

EMU144827V2

360 x 1220 x 685

Color: Grafito Bruñido (580). Entrega en 1 caja. \*La altura incluye ruedas.



# CAMSHELVING® ULTIMATE ESTANQUEIDAD DE PLATOS

New!

Diseñado para la durabilidad. Compre una vez. Úselo para siempre.

Rieles moldeados =  
Sin soldaduras rotas

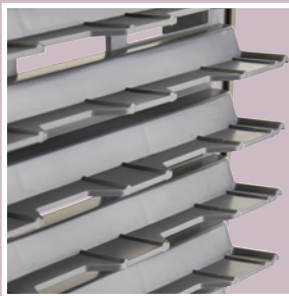

Bajo mantenimiento,  
fácil de limpiar.

Ruedas giratorias  
silenciosas y de  
suave deslizamiento.



FÁCIL DE  
Montar





# CAMSHELVING® ULTIMATE REJILLA PARA BANDEJAS



Tamaño completo

Medio tamaño

Bajo el mostrador

CÓDIGO	DIMENSIONES L x A x Alt* cm	ESPACIAMIENTO ENTRE RIELES cm	CAPACIDAD	TIPO DE RUEDAS
<b>Unidades de tamaño completo Knockdown (KD)</b>				
UPR1826FP20	84,8 x 64,6 x 181,9 cm	7,62 cm	20 Bandejas/platos	Plástico
UPR1826FP40	84,8 x 64,6 x 181,9 cm	3,81 cm	40 Bandejas/bandejas	Plástico
<b>Full Size Factory Assembled (FA) Units</b>				
UPR1826FPA20	84,8 x 64,6 x 181,9 cm	7,62 cm	20 Bandejas/platos	Plástico
UPR1826FPA40	84,8 x 64,6 x 181,9 cm	3,81 cm	40 Bandejas/bandejas	Plástico
<b>Color:</b> Grafito Bruñado (580). *Las dimensiones incluyen ruedas de plástico de 12,7 cm. <b>Capacidad de carga:</b> 158,75 kg. por rack, 24,95 kg. por juego de rieles.				
<b>Unidades de medio tamaño Knockdown (KD)</b>				
UPR1826HP12	81,4 x 64,8 x 120,6 cm	7,62 cm	12 Bandejas/platos	Plástico
UPR1826HP20	84,8 x 64,6 x 105,1 cm	3,81 cm	20 Bandejas/platos	Plástico
<b>Color:</b> Grafito Bruñado (580). *Las dimensiones incluyen ruedas de plástico de 12,7 cm. <b>Capacidad de carga:</b> 79,38 kg. por rack, 24,95 kg. por juego de rieles.				
<b>Unidades de bajo mostrador Knockdown (KD)</b>				
UPR1826U8	78,4 x 59,1 x 84,1 cm	7,62 cm	8 Bandejas/platos	Metal
UPR1826U15	78,4 x 59,1 x 80 cm	3,81 cm	5 Bandejas/platos	Metal
<b>Color:</b> Grafito Bruñado (580). *Las dimensiones incluyen ruedas metálicas de 7,62 cm. <b>Capacidad de carga:</b> 40,82 kg. por rack, 24,95 kg. por juego de rieles.				

# CAMSHELVING® CARROS DE COMIDA GN

New!

Acepta sartenes  
calientes del horno

MÁS bandejas de comida  
en MENOS espacio

Soporte de bandeja estándar

GN 1/1 TROLLEY  
40% menos  
de huella

Muy duradero

Bajo mantenimiento

Ruedas giratorias silenciosas y de  
suave deslizamiento. Todas con frenos.



Utilícelo en la cocina,  
en el congelador o en la nevera



# Carros GN 1/1

1 bandeja de tamaño completo  
por juego de raíles, carga final



**UGNPR11H9**  
D 73,03 x L 43,8 x H 101,6 cm

**UGNPR11F18**  
D 73,03 x L 43,8 x H 170,7 cm

6,5 cm x9

10 cm x4

6,5 cm x18

10 cm x9

# Carros GN 2/1

2 bandejas de tamaño completo  
por juego de raíles, carga lateral



**UGNPR21H18**  
D 83,5 x L 64,5 x H 101,6 cm

**UGNPR21F36**  
D 83,5 x L 64,5 x H 170,7 cm

6,5 cm x18

10 cm x8

6,5 cm x36

10 cm x18



El exclusivo marco superior sostiene una sartén de tamaño normal o una tabla de cortar. Utilícelo para proteger el contenido de abajo o para crear un espacio de trabajo ligero.

# PAN STOPS

New!

Bloquea y asegura las sartenes en los raíles, especialmente durante el transporte.

## Para los carros de cacerolas GN

**UGNPRPSF**  
(tamaño completo)

**UGNPRPSH**  
(medio tamaño)

## Para los estantes para sartenes

**UPRPSF**  
(tamaño completo)

**UPRPSH**  
(medio tamaño)

MORE  
INFC 

StoreSafe  
StaySafe

# FUNDAS DE TAMAÑO COMPLETO

Protegen el contenido guardado/establecido en cocinas, neveras o congeladores.

New!

## Para carros de cacerolas GN

**GBCTUGNPR11** (Vinilo)  
L 66,3 x W 47,2 x H 154,4 cm

**GBCTUGNPR21** (Vinilo)  
L 78,7 x W 67,9 x H 154,4 cm

## Para caceroleros

**GBCTUPR** (Vinilo)  
L 81,3 x W 69,9 x H 162,5 cm

**GBIRC272162** (Aislado)  
L 69,9 x W 54,6 x H 157,5 cm

MORE  
INFC 



# ESTANTES DE PARED CAMSHELVING® Y EXTENSIONES DE ESTANTERÍA

## Estantes de Pared

- Aumente el espacio de almacenaje en las cocinas, arriba de las estaciones de trabajo y de los fregaderos.
- Incluye soportes de vigas en "I" virtualmente indestructibles que aguantan hasta 68 kg por estante.
- El duradero polipropileno resiste temperaturas de hasta 88°C, y no se oxidará ni corroerá.
- El diseño de riel a presión permite poner y quitar los estantes para una limpieza fácil.
- Un diseño contra salpicaduras de 50 mm y un borde marino al frente controlan los derrames y la contaminación cruzada.

## Extensiones de Estantería

- Convierta el espacio vacío de una pared en un área de almacenaje funcional.
- Úselas con o sin los estantes de pared Camshelving.
- Las tablillas de pared con espigas resisten temperaturas hasta de 88°C, y no se oxidarán ni corroerán.

Color: Gris Moteado (480).

Color de la extensión de la tablilla de pared: Negro



Las extensiones de estantería se envían en una caja que incluye:

LONGITUD	TABLILLAS DE PARED	ABRAZADERAS	GANCHOS
910 mm	3	2	6
1220 mm	3	3	9

## Wall Shelves 14" Depth



CÓDIGO	CSWS1436SK	CSWS1448SK	CSWS1436VK	CSWS1448VK
DESCRIPCIÓN	91cm estante de pared, solido	122cm estante de pared, solido	91cm estante de pared, ranurada	122cm estante de pared, ranurada
DIMENSIONES EXTERNAS	L 915 x P 360 x ALT 340 mm	L 1220 x P 360 x ALT 340 mm	L 915 x P 360 x ALT 340 mm	L 1220 x P 356 x ALT 340 mm

Cantidad por paquete: 1

## Wall Shelves 18" Depth

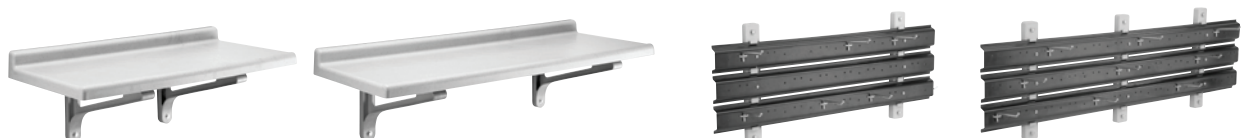

CÓDIGO	CSWS1836SK	CSWSK1848SK	CSWS36EK	CSWS48EK
DESCRIPCIÓN	91cm Estante de pared, solido	122cm Estante de pared, solido	91cm Extensión de estantería	122cm Extensión de estantería
DIMENSIONES EXTERNAS	L 915 x P 460 x ALT 340 mm	L 1220 x P 460 x ALT 340 mm	L 910 x P 50 x ALT 390 mm	L 1220 x P 50 x ALT 390 mm

Cantidad por paquete: 1

# BANQUILLOS DE ALMACENAJE



## Banquillos de almacenaje Serie S

Colores: Castaño Oscuro (131), Gris Moteado (480).

- Mantenga el inventario congelado, frío o seco, con seguridad a 305 mm de distancia del piso.
- Su construcción en una pieza y sus recias patas ofrecen resistencia y estabilidad.
- El polipropileno para trabajos pesados se puede usar hasta a temperaturas de 38°C, y no se oxidará, corroerá ni doblará.
- Escoja los que tienen ranuras en el tablero.
- Los tableros sólidos atrapan los derrames para facilitar la limpieza.



CÓDIGO	DIMENSIONES EXTERIORES L x P x ALT	CAPACIDAD DE CARGA
<b>Banquillos lisos</b>		
DRS30	760 x 533 x 300 mm	680 kg
DRS36	915 x 533 x 300	680
DRS48	1220 x 533 x 300	1,360
DRS60	1525 x 533 x 300	1,360
<b>Banquillos ranurados</b>		
DRS300	760 x 533 x 300	680
DRS360	915 x 533 x 300	680
DRS480	1220 x 533 x 300	1,360
DRS600	1525 x 533 x 300	1,360

Cantidad por Paquete: 1

## Camlink®

Los conectores Camlink traban en forma segura a los banquillos de almacenaje para darles mayor estabilidad.



CÓDIGO	CANTIDAD POR CADA PAQUETE
DRLNK	6

Color: Negro (110).

El Camlink se ajusta a todos los tamaños y estilos. Se incluye un Camlink gratis con cada banquillo de almacenaje.



# ALMACENAMIENTO DE ALIMENTOS CAMBRO®

El compromiso con la seguridad alimentaria se basa en productos de almacenamiento de alimentos duraderos y consistentes. Prepare, almacene y sirva en una amplia gama de temperaturas y capacidades, y personalícelos para mayor seguridad y comodidad.

Todos nuestros productos de almacenamiento de alimentos son resistentes a los ácidos, aceites, manchas y olores.

Esto significa años de servicio en una cocina comercial sin comprometer la calidad.

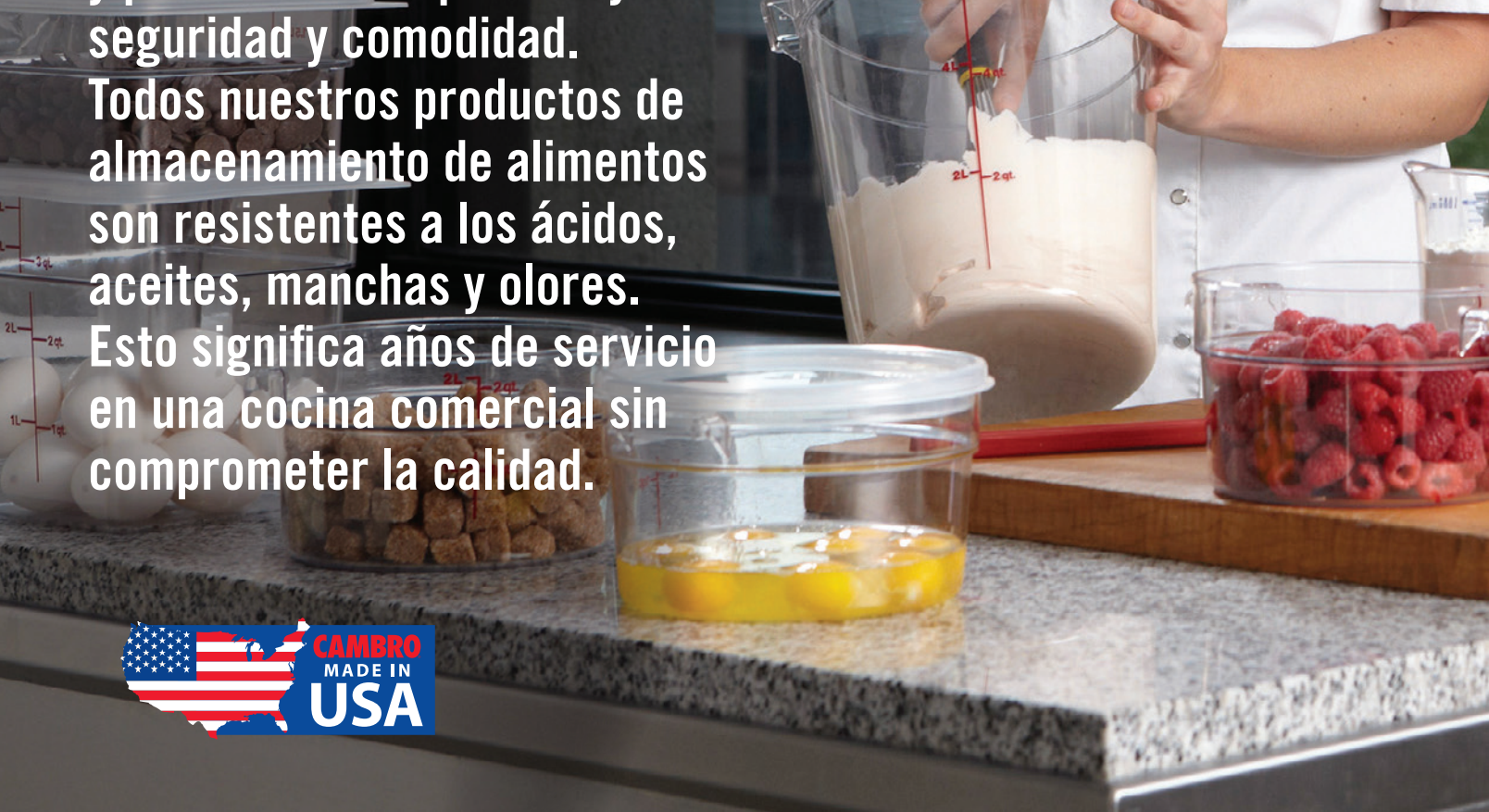
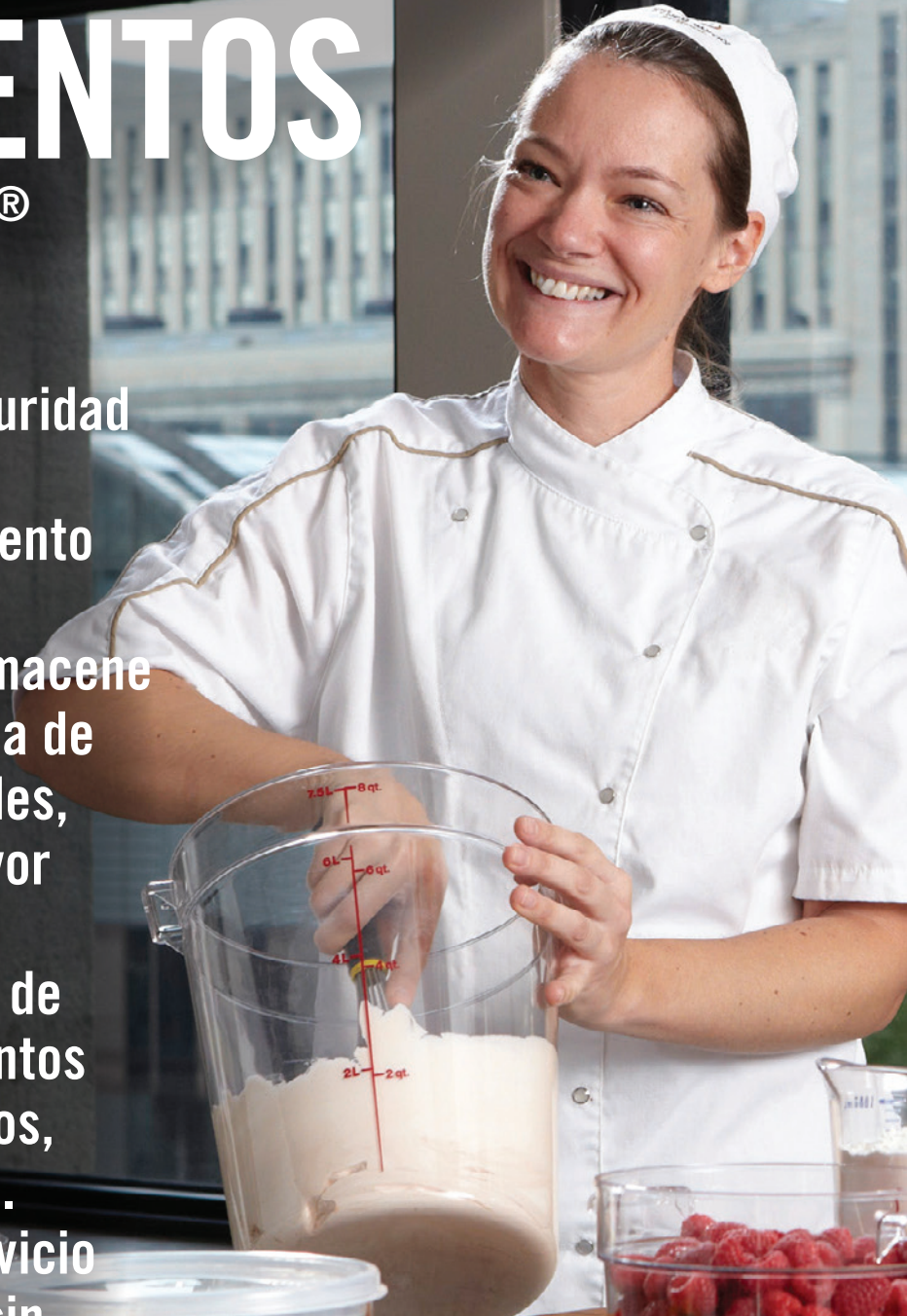

# El sistema de almacenamiento de alimentos más eficiente



## ALMACENAMIENTO



CamSquares®  
**fresh**  
**PRO**

Prácticamente irrompible.  
Soporta  
temperaturas de  
Camwear®: -40° to 99°C  
Translúcido: -40° to 70°C



**New!**



**SIETE TAMAÑOS**  
de 1,9 a 20,8 L

**2 MATERIALES**  
Camwear y  
Translúcido



**AYUDA  
MARCAS**

Las graduaciones de color están impresas en el exterior para una rápida gestión del inventario.

Las marcas de graduación están grabadas e impresas en color para garantizar su legibilidad a largo plazo.

**25%**  
**MÁS**

de Capacidad de Almacenamiento



con contenedores CamSquares FreshPro de 11,4 a 20,8 L

Nota: Todas las graduaciones son aproximadas.



# FRESCURA<sup>2</sup>

## Tapa de Cierre Fácil



Prolonga la vida útil de los alimentos



Cubierta fácil de poner y quitar



Evita derrames

## Maximiza la Frescura

Prolonga el tiempo de conservación

**2 DÍAS**



**EL PRIMERO DEL SECTOR**

Estantes de drenaje para contenedores cuadrados



# SEGURIDAD ALIMENTARIA



El apilamiento cruzado permite secado sanitario



La tapa Easy Seal evita la contaminación cruzada



Orificios para clavijas en los estantes y tapas de desagüe



Los orificios de drenaje en las asas favorecen el secado sanitario

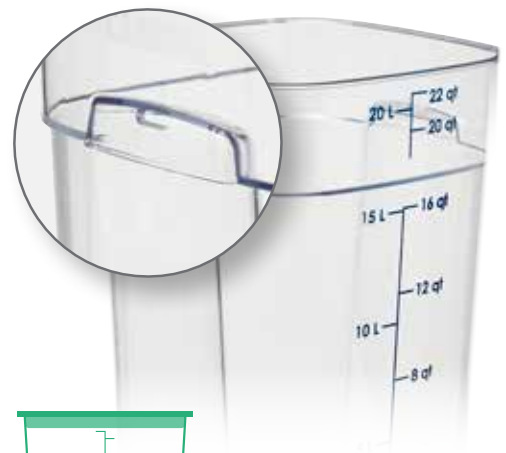

# EFICIENCIA

## Eficiencia codificada por colores

Tapas, repisas de desagüe y marcas de graduación a juego



# ERGONOMÍA



## Esquinas curvas y asas empotradas



Esquinas curvas para un vertido seguro por los 4 lados



Manejo ergonómico



Agarre con textura



Fácil de transportar

## Personalización



Elaboración de Recetas



Control de las Raciones



Gestión de Existencias



Escanear o hacer clic para más información

# RECIPIENTES DE POLICARBONATO CAMSQUARE® FRESHPRO PARA ALIMENTOS



## Recipientes de policarbonato para alimentos



CÓDIGO	2SFSPROCW	4SFSPROCW	6SFSPROCW	8SFSPROCW	12SFSPROCW	18SFSPROCW	22SFSPROCW
CAPACIDAD	1,9 L	3,8 L	5,7 L	7,6 L	11,4 L	17 L	19 L
DIM. L x A x ALT (CM)	19 x 19 x 10	19 x 19 x 18	23 x 23 x 18	23 x 23 x 24	29 x 29 x 22	29 x 29 x 33	29 x 29 x 41

Caja: 6 Color: Claro (135).

## Cubiertas Easy Seal



CÓDIGO	SFC2FPPP	SFC6FPPP	SFC12FPPP
DESCRIPCIÓN	Se Adapta a 2 y 3,8 L	Se Adapta a 5,7 y 7,5 L	Se Adapta a 11, 17 y 19 L
COLOR	Verde Translúcido (265)	Rojo Translúcido (266)	Azul Translúcido (267)

Caja: 6. Las Tapas FreshPro Easy Seal no son compatibles con los Contenedores CamSquares Classic Series.

## Estantes de Drenaje

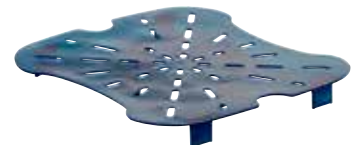
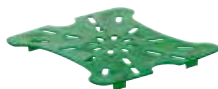

CÓDIGO	2SFSFPDPP	6SFSFPDPP	12SFSFPDPP
DESCRIPCIÓN	Se Adapta a 2 y 3,8 L	Se Adapta a 5,7 y 7,5 L	Se Adapta a 11, 17 y 19 L
COLOR	Verde Translúcido (265)	Rojo Translúcido (266)	Azul Translúcido (267)

Caja: 6. Los estantes de desagüe FreshPro no son compatibles con los contenedores CamSquares Classic Series.

Patente Solicitada

# RECIPIENTES CUADRADOS SERIE CAMSQUARE® CLASSIC DE CAMWEAR® PARA ALMACENAR ALIMENTOS



## Serie Camsquare Classic de Camwear



CÓDIGO	2SFSCW	4SFSCW	6SFSCW	8SFSCW	12SFSCW**	18SFSCW**	25SFSCW**
CAPACIDAD	1,9 L	3,8 L	5,7 L	7,6 L	11,4 L	17,2 L	20,8 L
DIMENSIONES A x L x ALT	18,5 x 18,5 x 10 cm	18,5 x 18,5 x 18,7 cm	21,5 x 21,5 x 18,5 cm	21,5 x 21,5 x 23 cm	25,6 x 31 x 21 cm	25,6 x 31 x 32 cm	25,6 x 31 x 40 cm

Cantidad por cada paquete: 6 Color: Transparente (135). La altura incluye las tapas.



Ver tapas libres de alérgenos.

## Tapas de estanqueidad para Serie Camsquare Classic de Camwear\*.



CÓDIGO	SFC2SCPP	SFC6SCPP	SFC12SCPP
DESCRIPCIÓN	Para 1,9 y 3,8 L	Para 5,7 y 7,6 L	Para 11,4, 17,2 y 20,8 L
Cantidad por cada paquete: 6	Colores: Translúcido (190), Púrpura Libre de alérgenos (441).		

**Nota:** Las graduaciones son aproximadas.

\*Las cubiertas de sellado se ajustan a los contenedores Camwear CamSquare solamente y no son herméticas.

\*\*Las dimensiones incluyen las asas.



# CAMSQUARE® FRESHPRO TRANSLÚCIDO RECIPIENTES PARA ALIMENTOS



Ideal para Hierbas frescas  
Mezclas de especias  
Condimentos  
Mise en place

**PRIMER PRODUCTO COMERCIAL**

Calidad comercial Tamaños de  
un litro y medio litro

**New!**



# La Solución Reutilizable y Sostenible



Sustituto reutilizable  
de los envases de  
un solo uso



## Tapa de Cierre Fácil



- Se mantiene firme en su sitio
- Evita derrames
- Prolonga la vida útil de los alimentos
- Tapa fácil de poner y quitar
- Orificio para secado higiénico

Se lleva con una sola mano



## Una tapa se adapta a ambos tamaños de recipiente

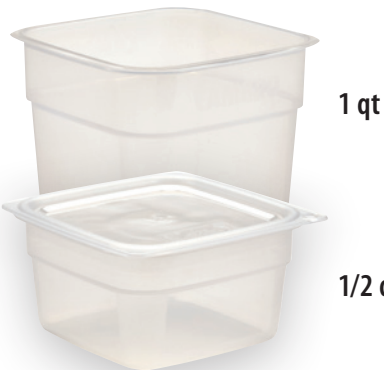

## Recipientes de polipropileno translúcido para alimentos



**HFSFSPROPP**

**CAPACIDAD:** ½ L

**DIMENSIONES L x A x Alt (CM):** 12 x 12 x 6,5

**LIST PRICE EACH:** \$ 3.95

**Caja:** 6 **Color:** Translúcido (190).



**1SFSPROPP**

**CAPACIDAD:** 1 L

**DIMENSIONES L x A x Alt (CM):** 12 x 12 x 11,8

**LIST PRICE EACH:** \$ 4.95

**Caja:** 6 **Color:** Translúcido (190).

## Personalización



## Cubierta Easy Seal



**SFC1FPPP**

**DESCRIPCIÓN:** Se Adapta a ½ y 1 L

**LIST PRICE EACH:** \$ 2.50

**Caja:** 6 **Color:** Translúcido (190).

# CAMSQUARE® FRESHPRO TRANSLÚCIDO RECIPIENTES PARA ALIMENTOS



## Recipientes de polipropileno translúcido para alimentos



CÓDIGO	2SFSPROPP	4SFSPROPP	6SFSPROPP	8SFSPROPP	12SFSPROPP	18SFSPROPP	22SFSPROPP
CAPACIDAD	1,9 L	3,8 L	5,7 L	7,6 L	11,4 L	17 L	19 L
DIMENSIONES A x L x ALT	19 x 19 x 10	19 x 19 x 18	23 x 23 x 18	23 x 23 x 24	29 x 29 x 22	29 x 29 x 33	29 x 29 x 41

Cantidad por cada paquete: 6 Color: Translúcido (190),

## Easy Seal Covers



CÓDIGO	SFC2FPPP	SFC6FPPP	SFC12FPPP
CAPACIDAD	Se Adapta a 2 y 3,8 L	Se Adapta a 5,7 y 7,5 L	Se Adapta a 11, 17 y 19 L
DIMENSIONES A x L x ALT	Verde Translúcido (265)	Rojo Translúcido (266)	Azul Translúcido (267)

Caja: 6. Las Tapas FreshPro Easy Seal no son compatibles con los Contenedores CamSquares Classic Series.

## Drain Shelves

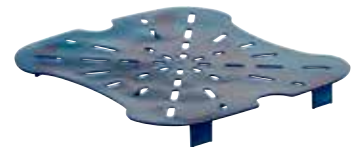
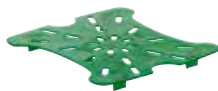

CÓDIGO	2SFSFPDPP	6SFSFPDPP	12SFSFPDPP
CAPACIDAD	Se Adapta a 2 y 3,8 L	Se Adapta a 5,7 y 7,5 L	Se Adapta a 11, 17 y 19 L
DIMENSIONES A x L x ALT	Verde Translúcido (265)	Rojo Translúcido (266)	Azul Translúcido (267)

Caja: 6. Los estantes de desagüe FreshPro no son compatibles con los contenedores CamSquares Classic Series.

Patente Solicitada



# RECIPIENTES SERIE CAMSQUARE® CLASSIC TRANSLÚCIDOS DE POLIPROPILENO PARA ALMACENAR ALIMENTOS



- Visibilidad del contenido y una alta resistencia a las sustancias químicas.
- Resisten temperaturas desde -40° hasta 70°C.
- Tienen graduaciones de fácil lectura.
- Sus tapas a presión y codificadas por color, hechas de polietileno.

Nota: Todas las graduaciones son aproximadas.



## Polietileno



CÓDIGO	2SFSP	4SFSP	6SFSP	8SFSP	12SFSP**	18SFSP**	22SFSP**
CAPACIDAD	1,9 L	3,8 L	5,7 L	7,6 L	11,4 L	17,2 L	20,8 L
DIMENSIONES A x L x Alt	18,5 x 18,5 x 10 cm	18,5 x 18,5 x 18,7 cm	21,5 x 21,5 x 18,5 cm	21,5 x 21,5 x 23 cm	25,6 x 31 x 21 cm	25,6 x 31 x 32 cm	25,6 x 31 x 40 cm

Cantidad por cada paquete: 6 Color: Blanco Natural (148). La altura incluye las tapas.

## Cubiertas universales\*



CÓDIGO	SFC2	SFC6	SFC12
COLOR	Verde Kelly (452)	Rosa Invernal (451)	Azul Medianoche (453)
DESCRIPCIÓN	Les queda a las de 2 y 4 cuartos	Les queda a las de 6 y 8 cuartos	12, 18 y 22 cuartos

Cantidad por paquete: 6 Colores en existencia: Verde Kelly (452), Rosa Invernal (451), Azul Medianoche (453).

Nota: Graduaciones son aproximadas.

\*Se adapta a todos los CamSquares.

\*\*Las dimensiones incluyen las asas.



## Las cubiertas para Camwear®, Translúcido y Poly CamSquares Las

- Las tapas de polietileno entran a presión y están codificadas.
- cubiertas de color coinciden con la marcas de graduación de color de los contenedores.



# RECIPIENTES SERIE CAMSSQUARE® CLASSIC DE POLIETILENO PARA ALMACENAR ALIMENTOS

## Polietileno

- Opción de almacenaje económico.
- Hecho de material opaco resistente a los impactos, a las manchas y a los productos químicos.
- Resisten temperaturas desde -40° hasta 70°C.

Nota: Todas las graduaciones son aproximadas.



## Translúcido



CÓDIGO	2SFSP	4SFSP	6SFSP	8SFSP	12SFSP**	18SFSP**	22SFSP**
CAPACIDAD	1,9 L	3,8 L	5,7 L	7,6 L	11,4 L	17,2 L	20,8 L
DIMENSIONES A x L x ALT	18,5 x 18,5 x 10 cm	18,5 x 18,5 x 18,7 cm	21,5 x 21,5 x 18,5 cm	21,5 x 21,5 x 23 cm	25,6 x 31 x 21 cm	25,6 x 31 x 32 cm	25,6 x 31 x 40 cm

Cantidad por cada paquete: 6 Color: Translúcido (190). La altura incluye las tapas.

## Cubiertas universales\*



CÓDIGO	SFC2	SFC6	SFC12
COLOR	Verde Kelly (452)	Rosa Invernal (451)	Azul Medianoche (453)
DESCRIPCIÓN	Les queda a las de 2 y 4 cuartos	Les queda a las de 6 y 8 cuartos	12, 18 y 22 cuartos

Cantidad por paquete: 6 Colores en existencia: Verde Kelly (452), Rosa Invernal (451), Azul Medianoche (453).

Nota: Graduaciones son aproximadas.

\*Se adapta a todos los Camsquares.

\*\*Las dimensiones incluyen las asas.



## Personalización

Personalice los productos para el almacenamiento de alimentos con el fin de identificar artículos del menú, añadir líneas en blanco para recetas, o usar la personalización en varios idiomas para ayudar a cerciorarse de la calidad y consistencia del producto. Para más información, véa el La página "Promote Your Brand" se encuentra en la tabla de contenidos de este catálogo.

# RECIPIENTES REDONDOS DE CAMWEAR® DE PARA ALMACENAR ALIMENTOS



CA PROP 65 PRORATED

Almacene ingredientes, o transporte alimentos listos para servir, o lleve alimentos parcialmente preparados. El material Camwear transparente permite identificar fácilmente el contenido de un vistazo. Reduce el riesgo de contaminación y mejora la seguridad alimentaria. Su forma redonda favorece la circulación del aire y es ideal para remover sopas y salsas.

# FUERTE & CLARO

Prácticamente  
El policarbonato  
irrompible  
soporta  
temperaturas  
de -40°C a 99°C

## CALIDAD, MOLDEADA EN

Las asas anchas y moldeadas de los tamaños más grandes facilitan el transporte, mientras que los orificios permiten un secado rápido e higiénico.

## RESISTENTE A LAS MANCHAS

Resiste los ácidos alimentarios, los aceites y olores y manchas de alcohol.

## CAMWEAR CUBIERTAS DE POLICARBONATO

- Las tapas se ajustan a presión.
- Resistente a Las manchas de ácidos alimentarios y aceites.
- Soportan temperaturas de -40°C to 99°C.



## GESTIÓN DEL INVENTARIO

Las graduaciones en color están impresas en el exterior para una rápida gestión del inventario.

Las marcas de graduación están tanto grabadas como impresas en color para garantizar la legibilidad a largo plazo.











## RESISTENCIA A LAS SALPICADURAS

Las juntas interiores y exteriores proporcionan una excelente resistencia a las salpicaduras.

# RECIPIENTES REDONDOS DE CAMWEAR® PARA ALMACENAR ALIMENTOS



## Camwear

								
<b>CÓDIGO</b>	<b>RFSCW1</b>	<b>RFSCW2</b>	<b>RFSCW4</b>	<b>RFSCW6</b>	<b>RFSCW8</b>	<b>RFSCW12</b>	<b>RFSCW18</b>	<b>RFSCW22</b>
<b>CAPACIDAD APPROXIMADA</b>	0,9 L	1,9 L	3,8 L	5,7 L	7,6 L	11,4 L	17,2 L	20,8 L
<b>DIÁM. SUPERIOR</b>	15,4 cm	22,5 cm	22,5 cm	25,2 cm	25,2 cm	37,8 cm	37,8 cm	37,8 cm
<b>ALTURA</b>	12,7 cm	11,1 cm	21,8 cm	20,2 cm	27,6 cm	21,3 cm	30,5 cm	38,1 cm
<b>CANTIDAD POR CADA PAQUETE</b>	12	12	12	12	12	6	6	6

**Color:** Transparente (135). La dimensión del diámetro superior incluye las asas. La dimensión de la altura incluye la tapa. Dos años de garantía en los recipientes redondos de Camwear.



## Tapas de Camwear

DESCRIPCIÓN	CANTIDAD POR CADA PAQUETE	CÓDIGO
Para 0,9 L	12	RFSCWC1
Para 1,9 L & 3,8 L	12	RFSCWC2
Para 5,7 L & 7,6 L	12	RFSCWC6
Para 11,4 L, 17,2 L & 20,8 L	6	RFSCWC12

**Color:** Transparente (135).

## Tapas con junta para los recipientes redondos de Camwear

DESCRIPCIÓN	CANTIDAD POR CADA PAQUETE	CÓDIGO
Para 0,9 L	12	RFS1SCPP
Para 1,9 L & 3,8 L	12	RFS2SCPP
Para 5,7 L & 7,6 L	12	RFS6SCPP
Para 11,4 L, 17,2 L & 20,8 L	6	RFS12SCPP

**Color:** Translúcido (190).

# RECIPIENTES REDONDOS DE POLIPROPILENO TRANSLÚCIDO PARA ALMACENAR ALIMENTOS



## Translúcidos

- Cierta visibilidad del producto.
- Duraderos y resistentes a las manchas.
- Temperaturas desde -40° hasta 70°C.
- Las tapas para proteger el contenido y extender la frescura del producto.

Nota: Graduaciones son aproximadas.

Las tapas no son intercambiables.



## Translúcido

<b>CÓDIGO</b>	<b>RFS1PP</b>	<b>RFS2PP</b>	<b>RFS4PP</b>	<b>RFS6PP</b>	<b>RFS8PP</b>	<b>RFS12PP</b>	<b>RFS18PP</b>	<b>RFS22PP</b>
<b>CAPACIDAD APPROXIMADA</b>	0,9 L	1,9 L	3,8 L	5,7 L	7,6 L	11,4 L	17,2 L	20,8 L
<b>DIÁM. SUPERIOR</b>	15,4 cm	22,5 cm	22,5 cm	25,2 cm	25,2 cm	37,8 cm	37,8 cm	37,8 cm
<b>ALTURA</b>	12,7 cm	11,1 cm	21,8 cm	20,2 cm	27,6 cm	21,3 cm	30,5 cm	38,1 cm
<b>CANTIDAD POR CADA PAQUETE</b>	12	12	12	12	12	6	6	6

Color: Translúcido (190). La dimensión del diámetro superior incluye las asas. La dimensión de la altura incluye la tapa.



## Tapas para recipientes redondos translúcidos

DESCRIPCIÓN	CANTIDAD POR CADA PAQUETE	CÓDIGO
Para 0,9 L	12	RFSC1PP
Para 1,9 L & 3,8 L	12	RFSC2PP
Para 5,7 L & 7,6 L	12	RFSC6PP
Para 11,4 L, 17,2 L & 20,8 L	6	RFSC12PP

Color: Translúcido (190).

# RECIPIENTES REDONDOS DE POLIETILENO PARA ALMACENAR ALIMENTOS

## Polietileno

- Material resistente a los impactos, manchas y sustancias químicas.
- Una opción asequible en el almacenaje.
- Seguros desde -40° hasta 70°C.
- Las tapas a presión entran ajustadas, sin embargo se quitan fácilmente.

**Nota:** Graduaciones son aproximadas.

**Nota:** Para ordenar Recipientes Redondos para Almacenar Alimentos sin las graduaciones impresas, simplemente añade una "N" al final del número del código.

Las tapas no son intercambiables.



## Polietileno



CÓDIGO	RFS1	RFS2	RFS4	RFS6	RFS8	RFS12	RFS18	RFS22
<b>CAPACIDAD APPROXIMADA</b>	0,9 L	1,9 L	3,8 L	5,7 L	7,6 L	11,4 L	17,2 L	20,8 L
<b>DIÁM. SUPERIOR</b>	15,4 cm	22,5 cm	22,5 cm	25,2 cm	25,2 cm	37,8 cm	37,8 cm	37,8 cm
<b>ALTURA</b>	12,7 cm	11,1 cm	21,8 cm	20,2 cm	27,6 cm	21,3 cm	30,5 cm	38,1 cm
<b>CANTIDAD POR CADA PAQUETE</b>	12	12	12	12	12	6	6	6

Color: Blanco Natural (148). La dimensión del diámetro superior incluye las asas. La dimensión de la altura incluye la tapa.



## Tapas para recipientes redondos de polietileno

DESCRIPCIÓN	CANTIDAD POR CADA PAQUETE	CÓDIGO
Para 0,9 L	12	RFSC1
Para 1,9 L & 3,8 L	12	RFSC2
Para 5,7 L & 7,6 L	12	RFSC6
Para 11,4 L, 17,2 L & 20,8 L	6	RFSC12

Color: Blanco Natural (148).

# CAJAS DE CAMWEAR® PARA ALMACENAR ALIMENTOS



Extienda la frescura de los ingredientes y elimine los puntos de contaminación cruzada transfiriendo el producto en cajas para alimentos en la plataforma de recepción. Una solución segura para almacenar frutas y legumbres a granel. El Camwear transparente permite la visibilidad del producto para su identificación. Las tapas planas o deslizantes Camwear a presión, que se venden por separado, permanecen en su sitio y no se desprenden durante el transporte.

Las tapas SlidingLids están cubiertas por las siguientes patentes estadounidenses: 447,906 S y D 6,540,098 B1.



Disponible en rojo o amarillo de seguridad para reducir el riesgo de contaminación cruzada.

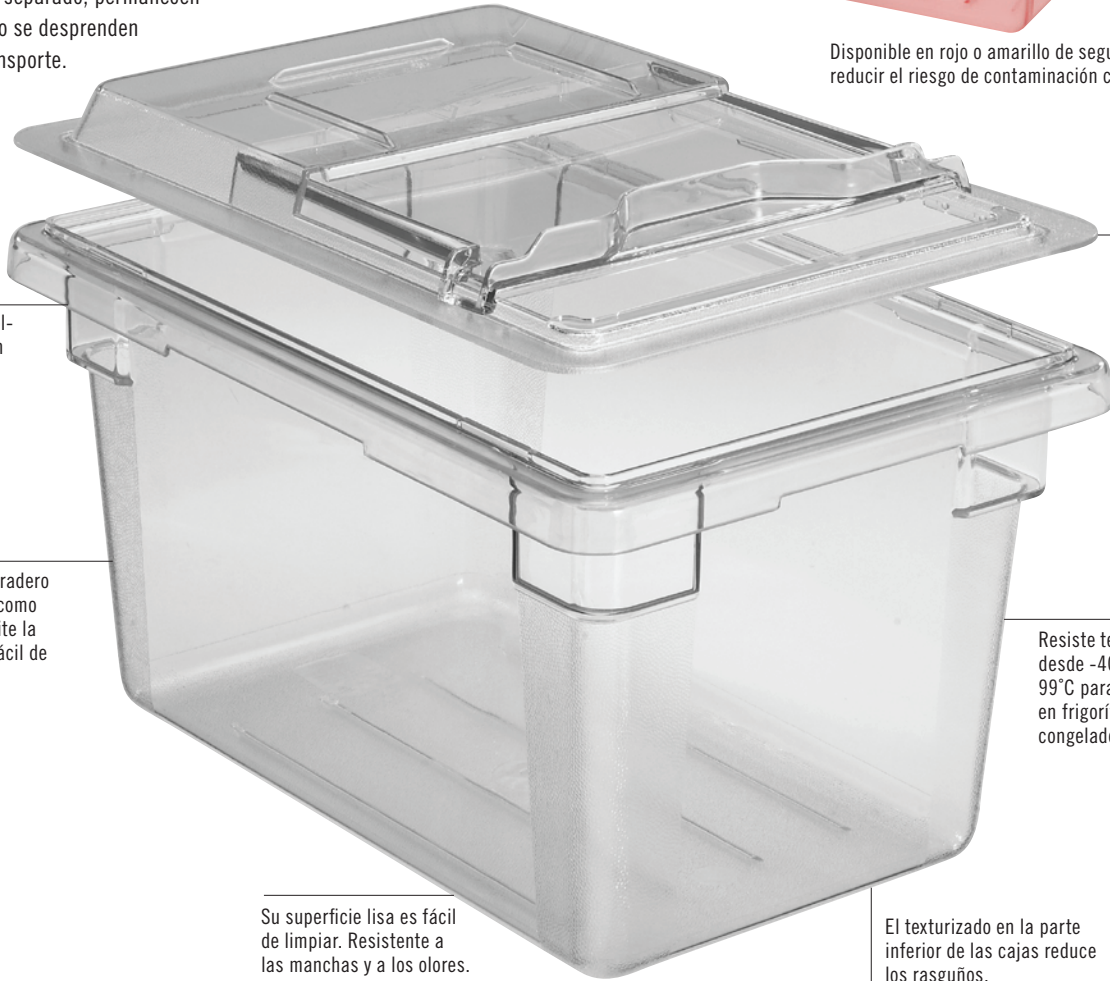

Sus asas premoldeadas facilitan el acarreo.

El Camwear, duradero y transparente como el cristal, permite la identificación fácil de los productos.

SlidingLid permite un fácil acceso al contenido sin necesidad de quitar la tapa.

Resiste temperaturas desde -40° hasta 99°C para usarse en frigoríficos y congeladores.

Su superficie lisa es fácil de limpiar. Resistente a las manchas y a los olores.

El texturizado en la parte inferior de las cajas reduce los rasguños.

## Tapas planas de Camwear

- Tapas a presión que no se soltarán durante el transporte.
- Tienen rieles premoldeados para un apilamiento más seguro.
- Camwear son seguras desde -40° - 99°C.



## Camwear SlidingLids™

- La tapa se desliza hacia atrás para acceder fácilmente el contenido, reduciendo al mínimo el manejo.
- Reduce el riesgo de la contaminación cruzada pues la tapa permanece en la caja para alimentos.
- Hechas del virtualmente irrompible de Camwear.



# CAJAS DE CAMWEAR® PARA ALMACENAR ALIMENTOS



## Cajas de Camwear para almacenar alimentos



CÓDIGO	18263CW	❖● 18266CW	18269CW
DIMENSIONES	46 x 66 x 9 cm	46 x 66 x 15 cm	46 x 66 x 23 cm
CAPACIDAD APPROXIMADA	18,9 L	33,1 L	49,2 L
CANTIDAD POR CADA PAQUETE	6	6	4

## Camwear



CÓDIGO	182612CW	182615CW	12183CW	❖● 12186CW	❖● 12189CW
DIMENSIONES	46 x 66 x 30 cm	46 x 66 x 38 cm	30,5 x 46 x 9 cm	30,5 x 46 x 15 cm	30,5 x 46 x 23 cm
CAPACIDAD APPROXIMADA	64,4 L	83,3 L	6,6 L	11,4 L	18 L
CANTIDAD POR CADA PAQUETE	4	3	6	6	6

Color: Transparente (135). 18266CW & 12186CW disponible en: Rojo Seguridad (467), Transparente (135).  
 ● Rojo Seguridad (467). ❖ Amarillo Seguro (464) Comuníquese con su representante Cambro para obtener los precios.

## Tapas de Camwear



CÓDIGO	❖● 1826CCW PLANA	1826SCCW SLIDINGLID™	❖● 1218CCW PLANA	1218SCCW SLIDINGLID
DIMENSIONES	45,7 x 66 cm	45,7 x 66 cm	30,5 x 45,7 cm	30,5 x 45,7 cm

Cantidad por cada paquete: 6 Color: Transparente (135). 1826CW & 12186CW disponible en: Rojo Seguridad (467), Amarillo Seguro (464).  
 ● Rojo Seguridad (467). ❖ Amarillo Seguro (464) Comuníquese con su representante Cambro para obtener los precios.



# ACCESORIOS PARA CAJAS DE ALMACENAMIENTO DE ALIMENTOS CAMWEAR®



## ColanderKit™

- Un sistema completo de seguridad de los alimentos empacado en una caja.
- Guarde carnes crudas, pescado en hielo o frutas y vegetales a granel en forma segura.
- Los jugos y los líquidos se gotean hacia el interior de la caja de alimentos inferior para desecharse rápida y fácilmente.

- Reduce el manejo y el riesgo de la contaminación cruzada.
- El ColanderKit incluye:  
Escurreedor de 1 - 20 cm de profundidad  
1 - 46 x 66 x 23 cm Tapas para cajas de almacenamiento  
1 - 45,7 x 66 cm SlidingLid™



## Coladores de Camwear

- Realzan la calidad y reducen el riesgo de la contaminación.
- Los líquidos y los zumos se drenan directamente hacia la caja de alimentos para mejorar la seguridad de la comida.
- Drenar frutas y legumbres,

descongelar carnes rojas y de ave, o para guardar mariscos.

- Se ajusta a Camwear 45,7 x 66 cm. Cajas de almacenamiento de alimentos solamente.



Dimensión del orificio de drenaje: 1 cm.

## Estantes para drenaje Camwear

- Sube el contenido sacándolo de los líquidos para realzar la calidad y frescura.

- Hechos del virtualmente irrompible Camwear.
- Se adapta solo a Camwear y Poly Boxes.



## Accesorios

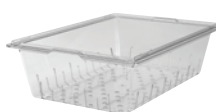

CÓDIGO	1826DSCW	1218DSCW	1826CLRCW (12,7 DE PROFUNDIDAD)	18268CLRCW (20 DE PROFUNDIDAD)	18268CLRKIT
DESCRIPCIÓN	Estante para drenaje	Estante para drenaje	Colador	Colador	Conjunto Colador
DIMENSIONES	Se adapta a todas las cajas de almacenamiento de alimentos de 45,7 x 66 cm	Se adapta a todas las cajas de almacenamiento de alimentos de 30,5 x 45,7 cm	Se adapta a las cajas de almacenamiento de alimentos Camwear sólo 45,7 x 66 x 15,2 cm y más profundo	Se adapta a las cajas de almacenamiento de alimentos sólo 46 x 66 x 23 cm y más profundo	Un colador de 20,3 cm de profundidad Una caja para alimentos, de 45,7 x 66 x 22,9 cm Una SlidingLid (tapa deslizante) de 45,7 x 66 cm
CANTIDAD POR CADA PAQUETE	6	6	6	4	1 Conjunto

Color: Transparente (135).

# CAJAS DE POLIETILENO PARA ALIMENTOS Y ACCESORIOS DE CAMWEAR®



## Calas de polietileno para Almacenar Alimentos

- Una opción económica para guardar productos e ingredientes a granel.
- Material resistente a los impactos, manchas y a las sustancias químicas.
- Temperaturas desde -40° hasta 70°C.



CÓDIGO	18263P	18266P	18269P
DIMENSIONES	46 x 66 x 9 cm	46 x 66 x 15 cm	46 x 66 x 23 cm
CAPACIDAD APPROXIMADA	18,9 L	33,1 L	49,2 L
CANTIDAD POR CADA PAQUETE	6	6	6

Color: Blanco Natural (148).



CÓDIGO	182612P	182615P	12183P	12186P	12189P
DIMENSIONES	46 x 66 x 30 cm	46 x 66 x 38 cm	30,5 x 46 x 9 cm	30,5 x 46 x 15 cm	30,5 x 46 x 23 cm
CAPACIDAD APPROXIMADA	64,4 L	83,3 L	6,6 L	11,4 L	18 L
CANTIDAD POR CADA PAQUETE	4	3	6	6	4

Color: Blanco Natural (148).

## Tapas de polietileno



CÓDIGO	1826CP PLANA	1218CPP PLANA
DIMENSIONES	45,7 x 66 cm	30,5 x 45,7 cm

Cantidad por cada paquete: 6 Color: Blanco Natural (148).

Las tapas de Camwear y de polietileno no son intercambiables.

## Camchiller®

- Extienda el tiempo de retención fría o realce la seguridad en la retención por debajo de 5°C cuando se requiere de un acceso frecuente.

CÓDIGO	CP814 (20 x 46 CAMCHILLER)
SE ADAPTA A CAJAS DE COMIDA	12189CW, 12189P, 12186CW, 12186P
DIMENSIONES L x A x ALT	35,56 x 20,32 x 3,8 cm
Cantidad por cada paquete: 1	Color: Azul Frío (159).



# ETIQUETAS DE ROTACIÓN DE ALIMENTOS STORESAFE®



- La etiqueta y el adhesivo se disuelven en menos de 30 segundos.
- No dejan residuos pegajosos que puedan convertirse en áreas para la procreación de bacterias.
- Asisten en el sistema adecuado de almacenaje de alimentos de Primero en Entrar, Primero en Salir (FIFO).
- Póngalos bajo agua que corre, caliente o fría, o páselos a través del lavavajillas.
- Seguras para todos los sistemas sépticos y de alcantarillado, y no se acumularán en el drenaje.
- Resisten altas temperaturas de hasta 93°C durante 4 horas. Se pueden usar en el microondas.
- Resisten temperaturas de congelación tan bajas como -40°C.

**Color de la etiqueta:** Blanco.

\*Disponibles para ordenarse en cajas únicamente. No se venden cajas parciales.

100% biodegradable.

Material aprobado por la FDA.



¡Eliminan el residuo pegajoso y evitan la contaminación cruzada! ¡No hay que rasparlas para quitarlas!



Se disuelven completamente de todos los recipientes al pasarlas por un lavavajillas o al colocarlas bajo un chorro de agua.



## Paquete de burbujas

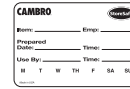

<b>CÓDIGO DE LA CAJA</b>	<b>23SL</b>
<b>TAMAÑO DE LA ETIQUETA</b>	5 x 7,6 cm
<b>CANTIDAD POR CADA PAQUETE</b>	20 rollos, 100 etiquetas por rollo

Paquete De Burbujas StoreSafe Están Cubiertas Por Las Sigüientes Patentes Estadounidenses: 690,589 S.



## Paquete surtidor en cantidades, de medio tamaño



<b>CÓDIGO DE LA CAJA</b>	<b>1252SLB250</b>	<b>1252SLINB250</b>
<b>TAMAÑO DE LA ETIQUETA</b>	3 x 5 cm	3 x 5 cm
<b>CANTIDAD POR CADA PAQUETE</b>	24 rollos, 250 etiquetas por rollo	24 rollos, 250 etiquetas por rollo

## Paquete surtidor al por mayor

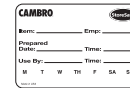
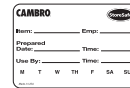

<b>CÓDIGO DE LA CAJA</b>	<b>23SLB250</b>	<b>23SLB6250</b>
<b>TAMAÑO DE LA ETIQUETA</b>	5 x 7,6 cm	5 x 7,6 cm
<b>CANTIDAD POR CADA PAQUETE</b>	24 rollos, 250 etiquetas por rollo	6 rollos, 250 etiquetas por rollo

## Paquete al por mayor



<b>CÓDIGO DE LA CAJA</b>	<b>23SLINB250</b>
<b>TAMAÑO DE LA ETIQUETA</b>	5 x 7,6 cm
<b>CANTIDAD POR CADA PAQUETE</b>	24 rollos, 250 etiquetas por rollo

## Hoja para láser



<b>CÓDIGO DE LA CAJA</b>	<b>SLL30</b>
<b>TAMAÑO DE LA ETIQUETA</b>	2,54 x 6,35 cm (Avery® 5160)
<b>CANTIDAD POR CADA PAQUETE</b>	100 hojas, 30 etiquetas por hoja tamaño de la hoja 21,6 x 27,9 cm





# CLARO LO MEJOR

torear, transportar y servir, todo en una sola sartén.  
Diseñadas con precisión según las especificaciones de  
Gastronorm GN, con un fondo de gran radio para reducir  
el desperdicio de alimentos.

Los recipientes GN de Camwear no se recomiendan  
para usarse en baños maría ni en microondas.  
Consulte la sección H-Pan™ para ver estas  
aplicaciones a altas temperaturas.



## IRROMPIBLE

La bandeja para alimentos de policarbonato es prácticamente irrompible para una solución de almacenamiento duradera.

## CLARIDAD

Compruebe el contenido mientras reduce la manipulación y la contaminación cruzada.



## CALIENTE o NO

Soporta una amplia gama de temperaturas: -40°C a 99°C



## SIN REACCIÓN

Los recipientes de policarbonato para alimentos no reaccionan ni se manchan con ácidos o aceites.

## PRUEBA DE FRÍO



BANDEJA DE  
ACERO  
INOXIDABLE  
CACEROLA DE  
ALIMENTOS  
CAMWEAR

# RECIPIENTES DE CAMWEAR® PARA ALIMENTOS

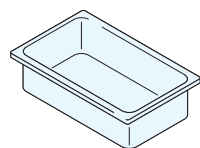

CONFIGURACIÓN	CÓDIGO RECIPIENTE	PROFUNDIDADES DISPONIBLES	CAPACIDAD APPROXIMADA
GN 1/1 32,5 x 53 cm	12CW	6,5 cm	8,5 L
	14CW	10	13,0
	16CW	15	19,5
	18CW	20	25,6
	10CWD		Fondo perforado

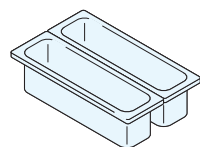

GN 2/4 16,2 x 53 cm	22LPCW	6,5	3
	24LPCW	10	5
	20LPCWD		Fondo perforado

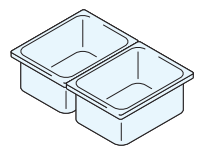

GN 1/2 26,5 x 32,5 cm	22CW	6,5	3,9
	24CW	10	5,9
	26CW	15	8,9
	28CW	20	11,7
	20CWD		Fondo perforado

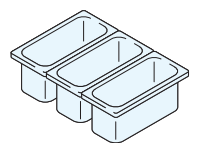

GN 1/3 17,6 x 32,5 cm	32CW	6,5	2,4
	34CW	10	3,6
	36CW	15	5,3
	38CW	20	6,9
	30CWD		Fondo perforado

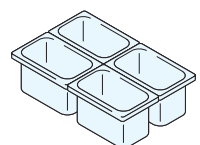

GN 1/4 16,2 x 26,5 cm	42CW	6,5	1,7
	44CW	10	2,5
	46CW	15	3,7
	40CWD		Fondo perforado

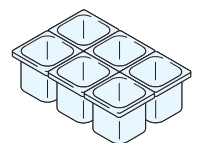

GN 1/6 16,2 x 17,6 cm	62CW	6,5	1
	64CW	10	1,5
	66CW	15	2,2
	60CWD		Fondo perforado

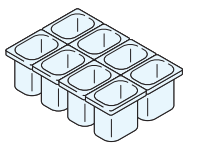

GN 1/8 16,12 x 13,17 cm	82CW*	6,5	0,7
	84CW	10	1,0
	86CW	15	1,5
	80CWD	—	Fondo perforado

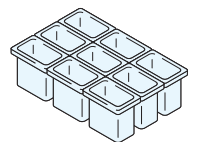

GN 1/9 10,8 x 17,6 cm	92CW	6,5	0,57
	94CW	10	0,85
	96PCW	15	1,4
	90CWD		Fondo perforado

Cantidad por cada paquete: 6.

**Colores:** Transparente (135), Blanco (148), Negro (110). \*82 CW no está disponible en negro (110). Excepto por los modelos 18CW y 28CW que vienen sólo en Transparente (135).

**Colores de Coladores:** Transparente (135).

Todos los recipientes GN están hechos con materiales aprobados por la FDA.

Todos los recipientes GN están diseñados de acuerdo con la norma GN EN 631-1.



## Estantes para drenaje

- Mantiene los productos sin líquidos y favorece el drenaje.
- Disponible para todos los tamaños de recipientes de comida.

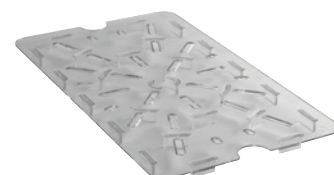

96PCW

# CAMWEAR® TAPAS PARA SARTENES PARA ALIMENTOS



## Tapas Planas Camwear

Disponibles para todos los tamaños de recipientes.



## Tapas Camwear con asa

El asa moldeada profunda ofrece un agarre seguro e incluye también un orificio de espigas para un secado sanitario. Disponible en negro para ayudar a bloquear la luz, reducir la decoloración de carnes y quesos.



## Tapas con Muesca y Asa

Las tapas con muescas permiten que los utensilios permanezcan en el recipiente, alejados de los mostradores potencialmente contaminados. Incluye orificio de espigas para un secado sanitario.



## Tapas Flexibles

Diseñadas para adaptarse a Camwear y a los recipientes translúcidos para alimentos, las tapaderas herméticas presentan un sello interno que proporciona una resistencia superior a los derrames y prolonga la vida útil de los productos hasta 3 días.



## Tapas FlipLid®

Levante la tapa para tener fácil acceso al contenido. La comida se puede conservar sin que se seque, aumentando su rendimiento. Reduce el punto de la contaminación cruzada.



## Tapas FlipLid con muesca

Levante la tapa con la muesca para después poder descansar la cuchara en el contenido con la tapa cerrada.



## Tapas GripLid™

La junta de poliuretano moldeada en la tapa agarra el lado de la bandeja de comida herméticamente, reduciendo los derrames y los puntos de contaminación cruzada.

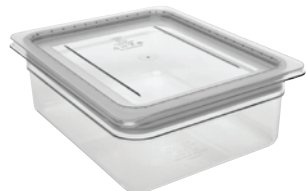

CONFIGURACIÓN	CÓDIGO DE LAS TAPAS	DESCRIPCIÓN
GN 1/1 32,5 x 53 cm	10CWC	Tapas Planas
	10CWCH*	Tapas con Asa
	10CWCHN*	Tapas con Muesca y Asa
	10CWGL	Tapa hermética Griplid
	10PPCWSC	Tapas Flexibles
GN 2/4 Long 16,2 x 53 cm	20LPCWC	Tapas Planas
GN 1/2 26,5 x 32,5 cm	20CWC	Tapas Planas
	20CWCH*	Tapas con Asa
	20CWCHN*	Tapas con Muesca y Asa
	20CWL	Tapa con bisagra FlipLid
	20CWLN	Tapas FlipLid con Muesca
	20CWGL	Tapa hermética Griplid
	20PPCWSC	Tapas Flexibles
GN 1/3 17,6 x 32,5 cm	30CWC	Tapas Planas
	30CWCH*	Tapas con Asa
	30CWCHN*	Tapas con Muesca y Asa
	30CWL	Tapa con bisagra FlipLid
	30CWLN	Tapas FlipLid con Muesca
	30CWGL	Tapa hermética Griplid
	30PPCWSC	Tapas Flexibles
GN 1/4 16,2 x 26,5 cm	40CWC	Tapas Planas
	40CWCH*	Tapas con Asa
	40CWCHN*	Tapas con Muesca y Asa
	40PPCWSC	Tapas Flexibles
GN 1/6 16,2 x 17,6 cm	60CWC	Tapas Planas
	60CWCH*	Tapas con Asa
	60CWCHN*	Tapas con Muesca y Asa
	60CWL	Tapa con bisagra FlipLid
	60CWLN	Tapas FlipLid con Muesca
	60CWGL	Tapa hermética Griplid
GN 1/8 16,12 x 13,17 cm	80CWC	Tapas Planas
	80CWCH	Tapas con Asa
	80CWCHN	Tapas con Muesca y Asa
	80PPCWSC	Tapas Flexibles
GN 1/9 10,8 x 17,6 cm	90CWC	Tapas Planas
	90CWCN	Tapa plana con muesca
	90CWL*	Tapas FlipLid con Muesca
	90CWLN*	Tapas con Muesca y Asa
	90PPCWSC	Tapas Flexibles

Cantidad por paquete para todas las tapas: 6

\*Incluye agujero de clavija.

Color: Transparente (135).

Color de las Tapas Flexibles: Azul Translúcido (190).

Colores de las Tapas Con Asa: Transparente (135), Negro (110).

Se pueden personalizar sólo en las áreas que no tienen contacto con los alimentos. Vea la sección de personalización para obtener más datos e información sobre los precios y pedidos.

Las FlipLids están cubiertas por las patentes estadounidenses D 420,849, D 422, 838 y D 427,012. Las tapas Griplids están cubiertas por la patente estadounidense D 446,076 y por la patente de utilidad 6,273,288 B1.







**H-PANS™ GASTRONORM DE ALTA  
RESISTENCIA AL CALOR**



Almacene, transporte y sirva todo en una sola sartén. Diseñado con precisión según las especificaciones de Gastronorm GN, con un fondo de gran radio para reducir el desperdicio de alimentos.



Soporta  
temperaturas de  
-40°C to 191°C

**UNA SARTÉN  
QUE LO HACE  
TODO**



**VA DESDE...**



**PREP**



**HORNO**



**CONGELADOR**



**MICROONDAS**



**MESA DE VAPOR**

Los bordes de la sartén son **FRESCOS** al tacto para una manipulación segura



**SARTENES  
APILABLES**

# H-PANS™ – TAMAÑOS E INFORMACIÓN PARA HACER PEDIDOS

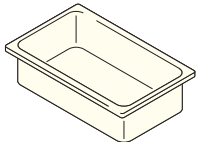
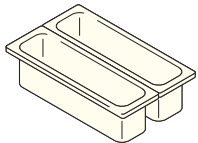
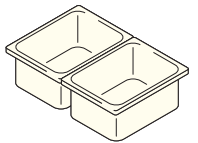
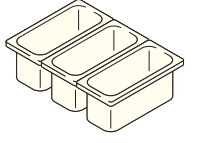
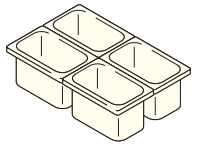
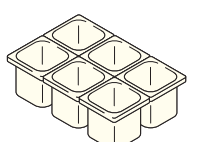
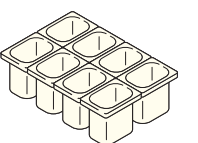
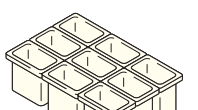

CONFIGURACIÓN	CÓDIGO RECIPIENTE	PROFUNDIDADES DISPONIBLES	CANTIDAD POR CADA PAQUETE
 GN 1/1 32,5 x 53 cm	12HP	6,5 cm	8,5 L
	14HP	10	13,0
	16HP	15	19,5
	10HPD	—	Fondo para Drenaje
 GN 2/4 16,2 x 53 cm	22LPHP	6,5	3
	24LPHP	10	5
	20LPHPD	—	Fondo para Drenaje
 GN 1/2 26,5 x 32,5 cm	22HP	6,5	3,9
	24HP	10	5,9
	26HP	15	8,9
	20HPD	—	Fondo para Drenaje
 GN 1/3 17,6 x 32,5 cm	32HP	6,5	2,4
	34HP	10	3,6
	36HP	15	5,3
	30HPD	—	Fondo para Drenaje
 GN 1/4 16,2 x 26,5 cm	42HP	6,5	1,7
	44HP	10	2,5
	46HP	15	3,7
	40HPD	—	Fondo para Drenaje
 GN 1/6 16,2 x 17,6 cm	62HP	6,5	1
	64HP	10	1,5
	66HP	15	2,2
	60HPD	—	Fondo para Drenaje
 GN 1/8 16,12 x 13,17 cm	82HP	6,5	0,7
	84HP	10	1,0
	86HP	15	1,5
	80HPD	—	Fondo para Drenaje
 GN 1/9 10,8 x 17,6 cm	92HP	6,5	0,57
	94HP	10	0,85
	96PHP	15	1,3
	90HPD	—	Fondo para Drenaje

Colores: Ámbar (150), Negro (110).  
 Color de colador: Ámbar (150).  
 Color del fondo para drenaje: Ámbar (150).

Todos los recipientes GN H-Pan están hechos con materiales aprobados por la FDA. Todos los recipientes GN H-Pan están diseñados de acuerdo con la norma GN EN 631-1.

El color ámbar puede variar.

Apto para microondas.



## Estantes para drenaje

- Sostiene el producto y promueve el drenaje.
- Disponible para ajustarse a todos los tamaños de recipientes de alimentos.



Se muestran 86HP con estante de drenaje opcional.

Cantidad por cada paquete: 6.  
 Las tapas están listadas en la siguiente página.

# TAPAS PARA GASTRONORM H-PAN™ E INFORMACIÓN DE PEDIDOS



CONFIGURACIÓN	CÓDIGO DE LAS TAPAS	DESCRIPCIÓN
GN 1/1 32,5 x 53 cm	10HPC*	Tapas planas
	10HPCH*	Tapas con asa
	10HPCHN*	Tapas con muesca y asa
GN 1/2 Largo 16,2 x 53 cm	20LPHPC	Tapas planas
GN 1/2 26,5 x 32,5 cm	20HPC*	Tapas planas
	20HPCH*	Tapas con asa
	20HPCHN*	Tapas con muesca y asa
	20HPL	Tapa con bisagra FlipLid
	20HPLN	Tapas fliplid con muesca
GN 1/3 17,6 x 32,5 cm	30HPC*	Tapas Planas
	30HPCH*	Tapas con Asa
	30HPCHN*	Tapas con Muesca y Asa
	30HPL	Tapa con bisagra FlipLid
	30HPLN	Tapas FlipLid con Muesca

## Tapas FlipLid con Muecas

Levante la tapa para tener acceso fácil al contenido.



## Tapas FlipLid®

Levante la tapa para tener acceso fácil al contenido.

## Tapas Planas

Disponibles para todos los tamaños de recipientes.

GN 1/4 16,2 x 26,5 cm	40HPC*	Tapas Planas
	40HPCH*	Tapas con Asa
	40HPCHN*	Tapas con Muesca y Asa
GN 1/6 16,2 x 17,6 cm	60HPC*	Tapas Planas
	60HPCH*	Tapas con Asa
	60HPCHN*	Tapas con Muesca y Asa
	60HPL	Tapa con bisagra FlipLid
	60HPLN	Tapas FlipLid con Muesca

GN 1/8 16,12 x 13,17 cm	80HPC*	Tapas Planas
	80HPCH*	Tapas con Asa
	80HPCHN*	Tapas con Muesca y Asa

GN 1/9 10,8 x 17,6 cm	90HPC*	Tapas Planas
	90HPL	FlipLid

Cantidad por cada paquete: 6  
\*Incluye agujero de clavija.



## Tapas con Asa

Asas profundas moldeadas le dan un agarre seguro.

## Tapas con Muesca y Asa

Acceso fácil para los palas y cucharas.

Color: Ámbar (150).

El color ámbar puede variar.

Las FlipLids están cubiertas por las patentes estadounidenses: D 420,849, D 422,838, D 427,012 y D 6,273,288 B1.

Apto para microondas.



## PRODUCTOS Y COLORES EN EXISTENCIA EN NUESTROS ALMACENES EUROPEOS

10HPC, 10HPCH, 20HPC, 20HPCH, 30HPC, 30HPCH, 30HPCHN, 60HPC, 60HPCH, 60HPCHN: (150)

# COLADORES H-PAN™ DE ALTA TEMPERATURA



- Ideal para usarse en hornos de microondas, baños maría y escalfetas.
- Ideal para recalentamiento en microondas y aplicaciones de mantenimiento del calor, como baños maría o líneas de bufé.
- Sensacionales para congelación relámpago, cocción y recalentado.
- Cubiertas planas de alta temperatura para recipientes, cubiertas con asas y cubiertas con muescas con asas que encajan en recipientes con escurridores.



**Microondas/vapor**



**Retenga los alimentos calientes**



**Drénelos**

CONFIGURACIONES	CÓDIGO DE RECIPIENTE	PROFUNDIDAD DE COLADOR	LES QUEDA A LAS PROF.DE LOS H-PAN
GN 1/1 32,5 x 53 cm	13CLRHP	7,6 cm	10 cm
	15CLRHP	12,7	15
GN 1/2 26,5 x 32,5 cm	23CLRHP	7,6	10
	25CLRHP	12,7	15
GN 1/3 17,6 x 32,5 cm	33CLRHP	7,6	10
	35CLRHP	12,7	15
GN 1/6 16,2 x 17,6 cm	63CLRHP	7,6	10
	65CLRHP	12,7	15

**La cantidad por paquete para todos los recipientes es: 6 Color: Ámbar (150).**  
Tapas enumeradas en la página anterior.



# RECIPIENTES H-PAN™ DE ALTA TEMPERATURA CON ASAS



- Base plana para aumentar el contacto con los elementos calientes.
- El material de alta temperatura soporta temperaturas de -40° a 190°C.
- Se ajusta a todos los recipientes de mantenimiento de calor de los principales fabricantes, incluidos los de un solo lado y los modelos pass-thru (dos lados).
- El diseño del asa texturizada reforzada con función de agarre para dedos a fin de obtener un agarre seguro.
- Asa diseñada con orificios de drenaje para evitar acumulación de agua tras el proceso de lavado.
- Las dos asas permiten que los empleados alcancen el recipiente por cualquiera de los dos lados del recipiente brindando un manejo seguro.
- Se puede utilizar con tapas de alta temperatura y estantes de secado.

Color: Ámbar (150).

32HP2H está protegida por la patente de EE. UU. D797,493 S



34HP2H



32HP1H

## CONFIGURACIÓN

1/3  
(17,6 x 32,5 cm)

CÓDIGO DE RECIPIENTE	DESCRIPCIÓN	PROFUNDIDADES DISPONIBLES	CANTIDAD POR CADA PAQUETE
32HP1H	Asa única	6,5 cm	2,36 L
32HP2H	Doble asa	6,5	2,36
34HP1H	Asa única	10	3,6
34HP2H	Doble asa	10	3,6

Cantidad por cada paquete: 6 Color: Ámbar (150).

Tapa plana de alta temperatura, tapa con mango y cubierta con muesca con mango que se ajusta al recipiente.

Este recipiente de tamaño completo de 6,5 cm de profundidad con asas se ajusta a todos los muebles para comidas calientes de los principales fabricantes.



12HPH

## CONFIGURACIÓN

1/1  
32,5 x 53 cm

CÓDIGO DE RECIPIENTE	PROFUNDIDADES DISPONIBLES	CANTIDAD POR CADA PAQUETE
12HPH	6,5 cm	8,42 L

Cantidad por cada paquete: 6 Color: Ámbar (150).  
Tapas enumeradas en la página anterior.

# RECIPIENTES TRANSLÚCIDOS PARA ALIMENTOS



- Una opción económica en un recipiente para almacenar alimentos.
- El material de polipropileno translúcido ofrece visibilidad de contenido y alta resistencia a las sustancias químicas.
- Resiste gamas de temperatura desde -40° hasta 70°C.
- Cumple con las especificaciones de recipiente Gastronorm (GN) EN-631-1.
- Las superficies lisas, no adherentes, promueven una limpieza fácil.

**Color:** Translúcido (190).

Las marcas de graduación y las capacidades son aproximadas.

Los recipientes translúcidos para alimentos están hechos con materiales aprobados por la FDA.

Los recipientes translúcidos para alimentos se interapilan con otros recipientes translúcidos Cambro para alimentos.

Los recipientes translúcidos para alimentos no se recomiendan para baños maría.



Ideal para llevarse dentro de los transportadores Cambro que se cargan por arriba. (UPC100, UPCS140, 100MPC, UPC140, UPCS160, 240MPC, UPC160, EPP160SW, EPP180SW, EPP260SW, EPP280SW)



Las tapas de sellado protegen la calidad de los alimentos a la vez que eliminan el gasto del envoltorio plástico.



La brida uniforme de 1,27 cm de ancho garantiza un ajuste correcto en las mesas de preparación y las barras de alimentos.



Use las Etiquetas de Rotación de Alimentos StoreSafe® de Cambro en los recipientes translúcidos para alimentos para administrar el inventario y reducir el desperdicio.

## RECIPIENTES PARA COLADORES TRANSLÚCIDOS

- Enjuague, drene y guarde todo en un recipiente.
- Los líquidos se drenan fácilmente en el recipiente de abajo para realzar la calidad de los alimentos y reducir el manejo.
- Tapa translúcida con asa y tapa con muescas con asa que se ajustan a los recipientes con coladores.
- El diámetro del orificio de drenaje es de aproximadamente 0,6 cm.

**Color:** Translúcido (190).

Las bandejas de colador translúcidas están hechas de materiales aprobados por la FDA.

Los recipientes translúcidos para alimentos no se recomiendan para baños maría.



CONFIGURACIONES	CÓDIGO DE RECIPIENTE	PROFUNDIDAD DE COLADOR	SE AJUSTA A LA PROFUNDIDAD DE LOS RECIPIENTES DE POLIPROPILENO*
GN 1/3 17,6 x 32,5 cm	33CLRPP	7,6 cm	10 cm
	35CLRPP	12,7	15
GN 1/6 16,2 x 17,6 cm	63CLRPP	7,6	10
	65CLRPP	12,7	15

**Cantidad por cada paquete:** 6 Las tapas están listadas en la siguiente página.  
\*Se ajusta a la profundidad de este recipiente y más profundos.

# RECIPIENTES TRANSPARENTES PARA ALIMENTOS

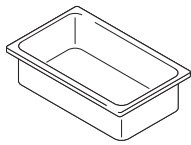

CONFIGURACIÓN	CÓDIGO RECIPIENTE	PROFUNDIDADES DISPONIBLES	CAPACIDAD APROXIMADA
GN 1/1 32,5 x 53 cm	12PP	6,5 cm	7,1 L
	14PP	10	13
	16PP	15	19,5
	18PP	20	25,6
	10PPD	—	Fondo perforado

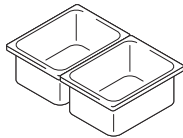

GN 1/2 26,5 x 32,5 cm	22PP	6,5	3,9
	24PP	10	5,9
	26PP	15	8,9
	28PP	20	11,7
	20PPD	—	Fondo perforado

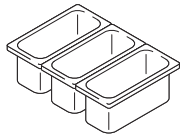

GN 1/3 17,6 x 32,5 cm	32PP	6,5	2,4
	34PP	10	3,6
	36PP	15	5,3
	38PP	20	6,9
	30PPD	—	Fondo perforado

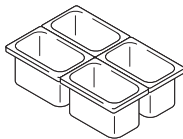

GN 1/4 16,2 x 26,5 cm	42PP	6,5	1,7
	44PP	10	2,5
	46PP	15	3,7
	40PPD	—	Fondo perforado

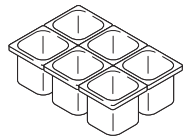

GN 1/6 16,2 x 17,6 cm	62PP	6,5	1
	64PP	10	1,5
	66PP	15	2,2
	60PPD	—	Fondo perforado

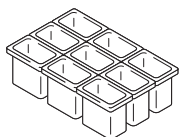

GN 1/9 10,8 x 17,6 cm	92PP	6,5	0,57
	94PP	10	0,85
	90PPD	—	Fondo perforado

Cantidad por paquete para todos los recipientes: 6

Color: Translúcido (190).

Todos los recipientes translúcidos para alimentos están hechos con materiales aprobados por la FDA.

Todos los recipientes de alimentos GN de polipropileno están diseñados según la Norma EN 631-1 CEN Gastronorm.



## Fondo Perforado

- Mantiene los productos sin líquidos y favorece el drenaje.
- Disponible para todos los tamaños de recipientes.



# TAPAS TRANSLÚCIDAS DE PARA LOS SARTENES PARA ALIMENTOS



## Tapa con junta

Diseñadas para adaptarse a Camwear® y a los recipientes translúcidos para alimentos, las tapaderas herméticas presentan un sello interno que proporciona una resistencia superior a los derrames y prolonga la vida útil de los productos hasta 3 días. Disponible para todos los tamaños de recipientes de comida.



CONFIGURACIÓN	CÓDIGO DE LAS TAPAS	DESCRIPCIÓN
GN 1/1 32,5 x 53 cm	10PPCH	Tapas con asa
	10PPCWSC	Tapas flexibles

GN 1/2 26,5 x 32,5 cm	20PPCH	Tapas con asa
	20PPCWSC	Tapas flexibles

## Tapadera con asa

El mango moldeado en profundidad proporciona un agarre seguro. Disponible para todos los tamaños de recipientes para alimentos excepto 1/9.



GN 1/3 17,6 x 32,5 cm	30PPCH	Tapas con asa
	30PPCHN	Tapas con muesca y asa
	30PPCWSC	Tapas flexibles

## Tapa dentada con asa

Fácil acceso para cucharones o cucharas. Disponible para recipientes de 1/3 y 1/6.



GN 1/4 16,2 x 26,5 cm	40PPCH	Tapas con asa
	40PPCWSC	Tapas flexibles

GN 1/6 16,2 x 17,6 cm	60PPCH	Tapas con asa
	60PPCHN	Tapas con muesca y asa
	60PPCWSC	Tapas flexibles

## Tapa con asa

Disponibles para todos los tamaños de recipientes para alimentos excepto el 1/9.



GN 1/9 10,8 x 17,6 cm	90PPC	Tapas planas
	90PPCWSC	Tapas flexibles

Cantidad por paquete para todas las tapas: 6

Color: Translúcido (190).

Todas las tapas translúcidas de recipientes están hechas de materiales aprobados por la FDA.





# RECIPIENTES, TAPAS Y BOMBAS GASTRONORM COLDFEST®



- Conserva el contenido frío en, o por debajo de, los lineamientos HACCP de 4°C sin usar el engorroso hielo.
- Congélelo durante ocho horas o toda la noche antes de llenarlo con productos pre-enfriados.
- Los recipientes de medio tamaño o de un tercio de tamaño mantienen el contenido frío hasta por ocho horas. Los recipientes de un sexto de tamaño y los tarros conservan el contenido frío hasta durante seis horas.
- Se ajustan a las dimensiones exteriores Gastronorm para quedarles a los mostradores de alimentos o a las mesas de preparación estándar.

- Apilables para ahorrar espacio al congelar y almacenar.
- Se pueden usar para permitir el contacto directo con todos los tipos de productos alimenticios.

**Colores:** Negro (110), Blanco (148).

**Color de la tapa plana:**

Transparente (135).

**Color de la tapa con junta:** Blanco (148).

Los tiempos de retención sugeridos están basados en pruebas que se realizaron a la temperatura ambiente de hasta 23°C.

Coldfest está cubierto bajo la patente estadounidense D 419,364.

\*Bombas y Tapa Plana No está listado con la NSF.



Ideal para usar con las barras de comida Cambro Versa para mantener refrigerados los productos perecederos.

## Recipientes / Tarro



CÓDIGO DEL RECIPIENTE	26CF	36CF	66CF	CFR18
CONFIGURACIONES	GN 1/2 – 26,5 x 32,5 cm	GN 1/3 – 17,6 x 32,5 cm	GN 1/6 – 16,2 x 17,6 cm	Ø 17,3 cm
PROF. DEL RECIPIENTE	15 cm	15 cm	15 cm	17 cm
CAPACIDAD APROXIMADA	6 L	3,5 L	1,4 L	1,6 L

Cantidad por cada paquete: 1

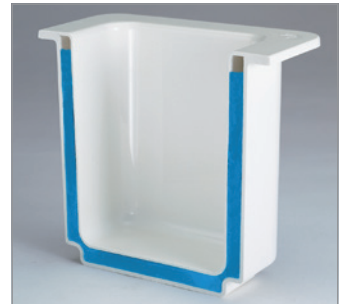

Los recipientes para alimentos ColdFest están hechos con armazones de ABS, resistente a los altos impactos, y con núcleos de gel refrigerante no tóxico.

## Tarro



CÓDIGO DE LA TAPA	20CFC	30CFC	60CFC	CFR18*	CFRSC18
DESCRIPCIÓN	Tapa plana	Tapa plana	Tapa plana	Tapa plana	Tapa con junta
LE QUEDA AL COLDFEST	GN 1/2	GN 1/3	GN 1/6	Tarro	Tarro

Cantidad por cada paquete: 2

## Bombas con tapas transparentes



CÓDIGO	CFPSRC10*	CFPMRC10*	CFPFRC10*
DESCRIPCIÓN	Bomba estándar para porciones de 29,5 mL.	Bomba maxi para condimentos en trocitos	Bomba de boquilla fija para surtir en forma controlada
DIMENSIONES A x L x Alt	18,4 x 22,8 x 28,5 cm	18,4 x 26 x 31,4 cm	18,4 x 29,5 x 29,8 cm

Cantidad por cada paquete: 1



# CAJAS PARA MASA DE PIZZAS



## Polipropileno

- Ideal para guardar, transportar, graduar y enfriar masa.
- Ligero, duradero, y resistente a las roturas.
- Resistente a las sustancias químicas, no absorbe olores y es fácil de limpiar.
- Las cajas se anidan ajustadamente para mantener la suciedad y los contaminantes fuera, ampliando la frescura del producto.

- Cada caja actúa como una tapa firme para la caja de abajo, lo que reduce la necesidad de comprar más tapas y, por tanto, los gastos.
- Resiste temperaturas desde -40° hasta 70°C.
- La tapa se puede usar como una bandeja de 46 x 66 cm.
- Disponible en 7,62 cm de profundidad solamente.

**Color:** Blanco (148).

Las cajas de Camwear y de polipropileno para masa no se apilan entre sí.

\*Las cajas para masa, hechas de polipropileno, se pueden usar en los lavavajillas de alta temperatura.

**Camdolly Caster:** Piezas rodantes de 12,7 cm: 2 fijas, 2 rótulas giratorias, 1 con freno.



CD1826PDB

Capacidad de carga: 136 kg



## Camwear®

- Evita la formación de costras para aumentar la vida en almacenaje de la masa.
- Su construcción en Camwear virtualmente irrompible está reforzada en todos los costados.

- Las cajas no se doblarán ni deformarán.
- Resisten temperaturas desde -40° hasta 99°C.
- Disponibles en profundidades de 7,62 y de 15,24 cm.



DB18266CW

DB18263CW

CÓDIGO	DIMENSIONES EXTERIORES A x L x ALT	CANTIDAD POR CADA PAQUETE	DIMENSIONES INTERIORES A x L
<b>Caja de Polipropileno para Masa de Pizzas</b>			
DB18263P	46 x 66 x 7,3 cm	6	40,6 x 60,9 cm
<b>Tapa de Polipropileno</b>			
DBC1826P	46 x 66	6	
<b>Cajas de Camwear para Masa de Pizzas</b>			
DB18263CW	46 x 66 x 7,3	6	40,6 x 60,9
DB18266CW	46 x 66 x 15,3	6	40,6 x 60,9
<b>Tapa</b>			
DBC1826CW	46 x 66	6	—
<b>Camdolly® para Cajas de Masa de Pizza</b>			
CD1826PDB**	50,5 x 71 x 26	1	44,5 x 64,5

**Color:** Blanco (148).

\*\*Correas opcionales (400STP o UTHSTP) se venden por separado.

**Colores Camdolly:** Negro (110), Gris marengo (615), Oscuro (131), Café Beige (157), Azul Pizarra (401).

# CUBOS DE INGREDIENTES Y CUCHARAS SECAS CAMWEAR®



## Carros Para Ingredientes

- Guarde ingredientes sueltos a granel como la harina y los granos.
- Su tapa deslizante, higiénica y transparente, reduce el manejo de los ingredientes y permite identificar rápidamente el contenido.
- El carro está hecho con materiales aceptados por la FDA de manera que no es necesario usar forros.
- Diseñados para quedar por debajo de las mesas de trabajo estándar.

**Ruedas de 7,6 cm:** 2 fijas en la parte trasera, 2 giratorias en la parte delantera.

**Color:** Blanco (148).

**Color de la Tapa:** Transparente (135).

Las palas de mano se venden por separado.

El Porta Cucharas IBSH24 viene solamente con los Contenedores de Ingredientes IBS20, IBS27 e IBSF27.



IBSF27



### IBSH24

Soporte para IBS20, IBS27 y IBSF27

**CAPACIDAD:** Hasta 680 g.



IBS20



IBS27



IBS37



IB32



IB36



IB44

CODE	DIMENSIONES A x L x ALT	CAPACIDAD DE LÍQUIDO	TIPO DE TAPADERA	CAPACIDAD DE CARGA (AZÚCAR)	CAPACIDAD DE CARGA (HARINA)
IBS20	33 x 75 x 71 cm	81 L	Tapa deslizante de dos piezas	77 kg	63 kg
IBS27	42 x 75 x 71	102	Tapa deslizante de dos piezas	103	68
IBS37	55 x 75 x 71	140	Tapa deslizante de dos piezas	143	102
IBSF27	32 x 75 x 74	102	Tapa deslizante de dos piezas	98	68
IB32	56 x 61 x 58,5	121	Tapa plana simple	98	73
IB36	39 x 75 x 74	129	Tapa plana simple	114	82
IB44	47 x 75 x 74	161	Tapa plana simple	145	104

Cantidad por cada paquete: 1

## Camwear Dry Scoops

**Color:** Transparente (135).

- Del virtualmente irrompible Camwear no se abollarán, astillarán ni oxidarán.
- El mango de agarre seguro premoldeado incluye un agujero para colgar la pala.
- Ideales para usarse con los Carritos Cambro para Hielo y para Ingredientes.



CÓDIGO	CAPACIDAD APROXIMADA	CANTIDAD POR CADA PAQUETE
SCP6CW	170 g	12
SCP12CW	340	12
SCP24CW	680	12
SCP64CW	1814	6

# TANQUE DE REMOJO Y SALMUERA Y CAMCRISPER®



## Tanque de salmuera

- Diseñado para sumergir completamente carnes o aves en solución de salmuera para mejorar la retención de la humedad, la textura y el aroma.
- También se puede utilizar como un tanque en que dejar en remojo previamente platos y tazas pequeños en solución sanitaria para reducir las tareas de prefregado.
- La tapa deslizante transparente siempre es una ayuda para reducir el riesgo de contaminación cruzada.
- Resiste temperaturas de -40° a 70°C.

**Ruedas de 7,6 cm:** 2 fijas en la parte trasera, 2 giratorias en la parte delantera.

**Colors:** Blanco (148), Amarillo (229).  
**Color de la Tapa:** Transparente (135).

Se requiere algún tipo de montaje.



El codo de drenaje maniobrable se puede colocar en cualquier dirección según sea necesario. Usar con o sin manguera de desagüe según el acceso disponible al desagüe del suelo.

El tanque se drena fácilmente en 4 minutos cuando está completamente lleno y tiene una válvula de bola fácil de girar 45°.

El codo de drenaje maniobrable y la manguera transparente permiten el drenaje incluso con drenajes de difícil acceso.

CÓDIGO	DIMENSIONES A x L x ALT	CAPACIDAD	CÚBICOS METROS
IBSD37	55 x 75 x 71 cm	102 L	0,101

Cantidad por cada paquete: 1

## Carro de Verduras Camcrisper

- Un sistema independiente para guardar, lavar y transportar productos naturales a granel.
- Evita la contaminación cruzada y reduce al mínimo el manejo innecesario.
- Transfiere los productos naturales secos de sus cajas pasándolos al carro, tápelos y ruédelos a un cuarto de enfriamiento para un almacenaje seguro.
- Lave y enjuague los productos naturales para una preparación fácil y segura.

**Ruedas de 7,6 cm:** 2 fijas en la parte trasera, 2 giratorias en la parte delantera.

**Color:** Blanco (148).  
**Color de la Tapa:** Transparente (135).



CÓDIGO	DIMENSIONES A x L x ALT	CAPACIDAD	CÚBICOS METROS	CAPACIDAD DE CARGA
CC32	56 x 61 x 58,5 cm	121 L	0,123	24 cogollos de lechuga (sin terminar) 42 cogollos de lechuga (terminado)

Cantidad por cada paquete: 1

# TAZAS DE MEDICIÓN DE ALTA TEMPERATURA Y TAZAS DE MEDICIÓN CAMWEAR®



## Tazas y tapaderas de medición de alta temperatura y tapadera

- Úselo para calentar líquidos o salsas en el microondas, recoger agua caliente de un dispensador, llenar mesas de vapor o freagar platos o rehidratar productos alimenticios.
- Resiste temperaturas de -40° a 70°C.
- No se agrieta ni se rompe por el uso regular con líquidos/ingredientes calientes.

- Las graduaciones estándar y métricas moldeadas garantizan la precisión y resisten los rigores del sector de restauración.
- El mango moldeado se coloca para mayor comodidad y seguridad, y se mantiene fresco al tacto fuera del microondas o del horno.
- La cubierta opcional a prueba de salpicaduras se adapta a tazas medidoras de 2 y 4 L.

Color: Ámbar (150).



Las tazas se muestran con la tapadera universal opcional.

CÓDIGO	DESCRIPCIÓN	DIMENSIONES
		Diá x ALT
200MCH	2 L Taza de medición	19,4 x 16,2 cm
400MCH	4 L Taza de medición	19,4 x 26,4
MCCH	Tapadera universal (compatibles con las dos tazas)	18,9 x 2,4

Cantidad por cada paquete: 1

## Tazas medidoras de líquidos Camwear

Color: Transparente (135).



- Las graduaciones marcadas por fuera están premoldeadas e impresas en rojo para el sistema norteamericano y en azul para el sistema métrico para medir fácilmente.
- Del duradero y virtualmente irrompible Camwear no se abollarán, asegurándose de una medida precisa siempre.
- Asa premoldeada no se romperá.



CÓDIGO	CAPACIDAD APROXIMADA	CANTIDAD POR CADA PAQUETE
25MCCW	225 mL (medida de áridos)	12
50MCCW	0,5 L	12
100MCCW	1	12
200MCCW	2	12
400MCCW	4	1

# GESTIÓN DE ALÉRGENOS



## Contenedores y tapas de almacenamiento Camwear® CamSquare®

- Los contenedores personalizados incluyen graduaciones púrpura fáciles de identificar e impresión Libre de alérgenos en el lado opuesto.
- Las cubiertas de Sello púrpura incluyen un sello interior y exterior para ayudar a mantener los ingredientes a salvo de contaminación cruzada, incluso durante el transporte.



**Alérgeno 5,7 L Contenedor:** 6SFSCW441  
**Tapa:** SFC6SCPP441



1418 Camtray  
551 (Uva)

## Bandejas

- Proteja a sus clientes del riesgo de alimentos alérgenos manteniendo a la mano bandejas libres de alérgenos codificadas con colores.

## Tazas medidoras de líquidos

- Con graduaciones color púrpura marcadas en el exterior y el logo de Libre de alérgenos impreso en púrpura Allergen para su fácil identificación.



100MCCW441

CÓDIGO	DESCRIPCIÓN	CANTIDAD POR CADA PAQUETE
<b>Camwear CamSquares sin Alérgenos</b>		
2SFSCW441	1,9 L	6
4SFSCW441	3,8 L	6
6SFSCW441	5,7 L	6
8SFSCW441	7,6 L	6
12SFSCW441	11,4 L	6
18SFSCW441	17 L	6
22SFSCW441	20,8 L	6
<b>Cubiertas sellables CamSquare Libres de alérgenos</b>		
SFC2SCPP441	Se ajusta a 1,9 y 3,8 L	6
SFC6SCPP441	Se ajusta a 5,7 y 7,6 L	6
SFC12SCPP441	Se ajusta a 11,4, 17 y 20,8 L	6
<b>Bandejas libres de alérgenos codificadas con colores</b>		
1418	35,5 x 45,7 cm	12
<b>Tazas de medir Libres de alérgenos</b>		
25MCCW441	225 mL (medida en seco)	12
50MCCW441	0,5 L	12
100MCCW441	0,9 L	12
200MCCW441	1,9 L	12
400MCCW441	3,8 L	1

**Color:** Púrpura Libre de alérgenos (441).





# COPAS DE POSTRE CAMWEAR® Y VASOS LIDO®

## Copas de Postre

- Bases grandes y pesadas para la estabilidad.
- Las bases están diseñadas para un drenado rápido y un secado completo.
- Enfríe o congele los utensilios para bares sin preocuparse de daños por el choque térmico.



Color: Transparente (135).



<b>CÓDIGO</b>	<b>DG3CW*</b>
<b>DIÁMETRO MÁX.</b>	5,8 cm
<b>ALTURA MÁX.</b>	7,6 cm
<b>CAMRACK DE TAMAÑO COMPLETO</b>	49S318
<b>CAPACIDAD HASTA EL BORDE</b>	100 mL
<b>CANTIDAD POR PAQUETE</b>	72

\*Cajas completas únicamente. No se venden cajas parciales.



## Vasos Lido®

- Un anillo para apilación interna, fácil de limpiar, hace posible un almacenamiento estable y eficiente respecto del espacio.
- Hecho de plástico SAN resistente al impacto, que resiste astilladuras y roturas, minimizando los costos de reemplazo.

Color: Transparente (152).  
Color de la tapa: Translucido (190).

La capacidad es hasta la línea superior de llenado.

Los vasos tipo cubilete Lido están protegidos por la Patente de EE. UU. D720,963 S.



\*Los vasos tipo cubilete de 177 mL y 266 mL tienen marcas de graduación muy sutiles que se pretende se usen en operaciones de atención médica.



CÓDIGO	LDT5	LDT6	LDT9	LDT10	LDT12	LDT16	LDT22
<b>SE AJUSTA A LA TAPA</b>	CLJ6	CLST6	CL900P	CLNT10	CLNT12	CLST9	CLSM8B5**
<b>DIÁMETRO MÁX.</b>	5,9 cm	6,8 cm	8,1 cm	7,3 cm	7,6 cm	8,4 cm	8,9 cm
<b>ALTURA MÁX.</b>	9,4 cm	9,4 cm	9,4 cm	11,4 cm	12,5 cm	13,5 cm	16,8 cm
<b>CAMRACK DE TAMAÑO COMPLETO</b>	49S318	36S318	25S318	36S418	30S434	25S534	20S638
<b>CAPACIDAD HASTA EL BORDE</b>	150 mL	177 mL*	266 mL*	300 mL	355 mL	480 mL	650 mL
<b>PACK VASOS / TAPA</b>	36 / 1,000	36 / 1,000	36 / 1,000	36 / 1,000	36 / 1,000	36 / 1,000	36 / 1,500

\*\*Excluye una ranura en cruz para las pajitas.



# VASOS HUNTINGTON® Y NEWPORT DE CAMWEAR®

## Vasos Huntington

- Incluyen la elegante apariencia y sensación del vidrio sin los altos costos de reemplazo.
- Fabricado con Camwear resistente.
- Ligeros.
- Separadores de apilamiento para evitar que se peguen.
- Fondo de drenaje de tres lados para un lavado y secado fáciles.

**Colores:** Azul Celeste (196), Transparente (135).  
**Color de la tapa:** Translucent (190).

Las capacidades se calculan hasta el borde.

Soporta temperaturas desde -40° hasta 99°C.

\*Excluye una ranura en cruz para las pajitas.



CÓDIGO	HT5CW	HT8CW	HT10CW	HT120CW	HT12CW	HT14CW	HT16CW	HT22CW
SE AJUSTA A LA TAPA	—	CLNT8	—	CLNT12	—	—	CLAM8B5*	CLSM8B5*
DIÁMETRO MÁX.	6 cm	6,8 cm	7,1 cm	7,6 cm	8,6 cm	8,3 cm	8,4 cm	8,9 cm
ALTURA MÁX.	9 cm	11,3 cm	12,2 cm	12,8 cm	9,5 cm	12,4 cm	14 cm	17 cm
CAMRACK DE TAMAÑO COMPLETO	49S434	36S418	36S434	25S434	25S418	25S434	25S534	25S638
CAPACIDAD HASTA EL BORDE	150 mL	231 mL	300 mL	355 mL	355 mL	414 mL	480 mL	650 mL
PACK VASOS / TAPA	36 / —	36 / 1,000	36 / —	36 / 1,000	36 / —	36 / —	36 / 2,000	36 / 1,500

## Vasos Newport

- Su diseño afluado destaca una apariencia de buen gusto con los beneficios de seguridad y los ahorros en el costo por ser de plástico.
- El plástico SAN, resistente a los impactos, resiste astilladuras y roturas.
- Los separadores de apilamiento evitan que se peguen.
- Su labio Sani-Rim brinda una superficie sanitaria para beber.

**Colores:** Transparente (152), Ámbar (153), Azul Pizarra (401).  
**Color de la tapa:** Translucent (190).

Las capacidades se calculan hasta el borde.

Soporta temperaturas desde -20° hasta 85°C.

\*Excluye una ranura en cruz para las pajitas.



CÓDIGO	NT5	NT8	NT9	NT10	NT12	NT14	NT16	NT20
SE AJUSTA A LA TAPA	CLNT5	CLNT8	CLNT9	CLNT10	CLNT12	—	—	CLSM8B5*
DIÁMETRO MÁX.	6,4 cm	6,8 cm	8,3 cm	7,1 cm	7,6 cm	7,9 cm	8,3 cm	8,7 cm
ALTURA MÁX.	9,4 cm	10,2 cm	8,4 cm	11,6 cm	13 cm	12,7 cm	14,6 cm	16,5 cm
CAMRACK DE TAMAÑO COMPLETO	36S318	36S418	25S318	36S434	25S434	25S434	25S534	25S638
CAPACIDAD HASTA EL BORDE	189 mL	228 mL	275 mL	300 mL	373 mL	414 mL	485 mL	650 mL
PACK VASOS / TAPA	36 / 1,500	36 / 1,000	36 / 1,000	36 / 1,000	36 / 1,000	36 / —	36 / —	36 / 2,000

# VASOS LAGUNA® Y DEL MAR®

## Vasos Laguna

- Su textura amartillada oculta las manchas de agua y los rasguños.
- Hechos de SAN, resistente a los impactos.
- Ligeros y fáciles de acarrear.

**Colores:** Transparente (152), Verde de España (427).

**Color de la tapa:** Translucido (190).

Las capacidades se calculan hasta el borde.

Soporta temperaturas desde -20° hasta 85°C.

\*Excluye una ranura en cruz para las pajitas.



CÓDIGO	LT6	LT8	LT10	LT12	LT14	LT16	LT22
SE AJUSTA A LA TAPA	CLLT6	CLLT8	CLLT10	CLLT12	—	CLAM8B5*	—
DIÁMETRO MÁX.	6,3 cm	6,9 cm	7,4 cm	7,9 cm	8,3 cm	8,4 cm	9,3 cm
ALTURA MÁX.	10,7 cm	10,9 cm	12,1 cm	12,7 cm	13,1 cm	14 cm	15,4 cm
CAMRACK DE TAMAÑO COMPLETO	36S418	36S418	30S434	25S434	25S434	25S534	16S534
CAPACIDAD HASTA EL BORDE	177,4 mL	236,6 mL	295,7 mL	354,9 mL	414 mL	473,2 mL	650,6 mL
PACK VASOS / TAPA	36 / 1,500	36 / 2,000	36 / 1,000	36 / 1,000	36 / —	36 / 2,000	36 / —

## Vasos Del Mar

- La apariencia agrietada de vidrio incluye el manejo ligero del plástico.
- Recia base espesa y un borde redondeado le añaden estabilidad.
- Hechos de plástico SAN, resistente a los impactos.

**Colores:** Transparente (152), Rojo Rubí (156), Azul Zafiro (608), Ámbar Pálido (609).

**Color de la tapa:** Translucido (190).

Las capacidades se calculan hasta el borde.

Los vasos Del Mar están cubiertos por la siguiente patente estadounidense D 478,778 S.

Soporta temperaturas desde -20° hasta 85°C.



CÓDIGO	D8	D12	D14	D16	D24
SE AJUSTA A LA TAPA	—	—	CLST9	—	—
DIÁMETRO MÁX.	6,7 cm	7,5 cm	8,3 cm	7,8 cm	8,7 cm
ALTURA MÁX.	10,6 cm	10,6 cm	10,6 cm	15,1 cm	16,8 cm
CAMRACK DE TAMAÑO COMPLETO	36S418	25S434	25S418	25S534	25S638
CAPACIDAD HASTA EL BORDE	237 mL	355 mL	414 mL	473 mL	710 mL
PACK VASOS / TAPA	36 / —	36 / —	36 / 1,000	36 / —	36 / —

# VASOS DE COLORES COLORWARE



- Un vaso de valor clásico ideal para las cenas casuales.
- Texturizado en el exterior para resistir los rasguños.
- Hechos de SAN, resistente a los impactos.
- Separadores de apilamiento interiores para un almacenaje fácil.
- Su labio Sani-Rim brinda una superficie sanitaria para beber.

**Colores:** Azul Pizarra (401), Transparente (152), Ámbar (153), Rojo Rubí (156).  
**Color de la tapa:** Translucido (190).

Las capacidades se calculan hasta el borde.

Soporta temperaturas desde -20° hasta 85°C.



CÓDIGO (PAQUETE DE 72)	500P	800P	900P	950P	1200P	1600P	2000P	—
CÓDIGO (PAQUETE DE 24)	500P2	800P2	900P2	950P2	1200P2	1600P2	2000P2	3200P2
SE AJUSTA A LA TAPA	CLJ6	CL800P	CL900P	CL950P	—	—	—	—
DIÁMETRO MÁX.	5,7 cm	6,7 cm	8,1 cm	7 cm	7,5 cm	8 cm	8,6 cm	10 cm
ALTURA MÁX.	9,2 cm	10,2 cm	8,25 cm	11,1 cm	13,2 cm	14,6 cm	16,5 cm	18,4 cm
CAMRACK DE TAMAÑO COMPLETO	49S318	36S418	25S318	36S418	25S434	25S534	25S638	16S738
CAPACIDAD AL BORDE	154 mL	231 mL	287 mL	290 mL	373 mL	485 mL	650 mL	976 mL
CANTIDAD POR PAQUETE: CÓDIGO P	72	72	72	72	72	72	72	—
CANTIDAD POR PAQUETE: CÓDIGO P2	24	24	24	24	24	24	24	24
TAPA PAQUETE DE ESTUCHE	1,000	1,000	1,000	1,000	—	—	—	—

## Vasos de Coca-Cola®

- Vasos de colores que incluyen el logotipo de la marca registrada de Coca-Cola en color blanco.
- Disponibles únicamente para los clientes en fuentes Coca-Cola para uso en servicios de alimentos.

**Colores:** Transparente (152).

El logotipo de Coca-Cola sólo se imprime en color blanco.

Estos vasos con la marca registrada no se pueden revender al por menor y sólo se les puede distribuir a los clientes que tienen una fuente de sodas Coca-Cola para el uso en su servicio de alimentos.

Soporta temperaturas desde -20° hasta 85°C.



CÓDIGO	20CC	32CC
DIÁMETRO MÁX.	8,6 cm	10 cm
ALTURA MÁX.	16,5 cm	18,4 cm
CAMRACK DE TAMAÑO COMPLETO	25S638	16S738
CAPACIDAD HASTA EL BORDE	650 mL	976 mL
CANTIDAD POR PAQUETE	72	24

## Surtidor de vasos IceExpress para cestas Camrack®

- Reduce drásticamente el tiempo de instalación del banquete.
- Llena 25 vasos de hielo al mismo tiempo.
- Reduce las roturas y el riesgo de la contaminación.
- El hielo cae directamente en los vasos sin derrames ni goteos.

CÓDIGO	DIMENSIONES EXTERIORES L x A x ALT
25SWGf	50,8 x 50,8 x 3,18 cm
Cant. por paquete: 1	Color: Negro (110).



# VASOS TIPO CUBILETE CAMWEAR® Y CAMVIEW® CAMLITERS®



## Vasos de Camwear

- Aspecto y sensación de vidrio pero fabricado con Camwear resistente.
- La superficie exterior, texturizada, resiste los rasguños.
- Su interior liso promueve la limpieza fácil.
- Diseñados con un labio Sani-Rim para beber en forma sanitaria.

Color: Transparente (152).

Las capacidades se calculan hasta el borde.

Soporta temperaturas desde -40° hasta 99°C.



CÓDIGO	500CW	800CW	850CW	950CW	1200CW	1600CW
SE AJUSTA A LA TAPA	—	—	—	CLNT10	—	CL900P
DIÁMETRO MÁX.	5,7 cm	6,7 cm	8,6 cm	7 cm	7,5 cm	7,9 cm
ALTURA MÁX.	9,2 cm	10,2 cm	9,7 cm	11,1 cm	13,2 cm	14,6 cm
CAMRACK DE TAMAÑO COMPLETO	49S318	36S418	25S418	36S418	25S434	25S534
CAPACIDAD HASTA EL BORDE	160 mL	237 mL	269 mL (pared gruesa)	284 mL	384 mL	503 mL
PACK VASOS / TAPA	48 / —	48 / —	48 / —	48 / 1,000	48 / —	48 / 1,000

## Decantadores para bebidas CamView Camliter

- Ideal para servir bebidas en la barra de buffet o en la mesa.
- A prueba de derrames, tapas planas que se ajustan perfectamente para proteger el contenido de contaminación cruzada.
- Tapa con pico vertedor disponible para proteger el contenido mientras permite que se vierta libremente.
- Ligeros, resistentes a las abolladuras y raspaduras.

- Hechos de material resistente al impacto.

- Listado por NSF - Camliter con tapa plana.

Color: Transparente (135).

Color de la tapa: Blanco (148).

Personalize with a logo to promote your brand. For information please refer to the Table Service Personalization page.



Las tapas no figuran en la lista de la NSF.



WW1000L - Tapa



WW1000LS - Tapa de repuesto

CÓDIGO	CAPACIDAD	ALTURA
<b>Camliters Completas con Tapas</b>		
WW1500	1,5 L	25,4 cm
WW1000	1	24,8
WW500	0,5	20
WW250	0,25	15,9
<b>Tapas de Repuesto</b>		
WW1000LS	(para 1,5 , 1 y 0,5)	
WW1000L	(para 1,5 , 1 y 0,5)	
WW250L	(para 250 mL)	

Cantidad por cada paquete: 48

La Tapa con Pico de Vertido tiene que ordenarse por separado.



# JARRAS CAMWEAR®

- Ligeras para asirlas con facilidad.
- Su exclusivo labio curvado para el control del hielo y su pico de vertido reducen los derrames.
- Su base ranurada permite un secado completo y sanitario.

**Color:** Transparente (135). El modelo P600CW también está disponible en Ámbar (153).

Las capacidades se calculan hasta el borde.

PC34CW La jarra apilable están cubiertos por la siguiente patente estadounidense D 682,002 S.



## P320CW, P480CW and P600CW

Un estándar en la industria. Base ancha más estable, evita que se vuelque.



### P320CW

**CAPACIDAD:** 0,95 L

**ALTURA CON PICO:** 17 cm

**DIÁMETRO CON ASA:** 14,5 cm

**Cantidad por paquete:** 6



### P480CW

**CAPACIDAD:** 1,4 L

**ALTURA CON PICO:** 20 cm

**DIÁMETRO CON ASA:** 16 cm

**Cantidad por paquete:** 6



### P600CW

**CAPACIDAD:** 1,8 L

**ALTURA CON PICO:** 20,5 cm

**DIÁMETRO CON ASA:** 17 cm

**Cantidad por paquete:** 6

BPA FREE



### P60CW

**CAPACIDAD:** 1,8 L

**ALTURA CON PICO:** 23 cm

**DIÁMETRO CON ASA:** 18,5 cm

**Cantidad por paquete:** 6

## PL60CW

Jarra Laguna® con textura martillada que oculta los raspones. Sirva líquidos desde el frente o hielo y líquido de los lados. Vasos tipo cubilete que combinan disponibles.



### PL60CW

**CAPACIDAD:** 1,8 L

**ALTURA CON PICO:** 20 cm

**DIÁMETRO CON ASA:** 17 cm

**Cantidad por paquete:** 6

## PE600CW

Diseño económico y ligero. Sirva líquidos desde el frente o hielo y líquido de los lados.



### PE600CW

**CAPACIDAD:** 1,8 L

**ALTURA CON PICO:** 20 cm

**DIÁMETRO CON ASA:** 18,7 cm

**Cantidad por paquete:** 6

## P64CW

Diseño cónico y pico a prueba de derrames.



### P64CW

**CAPACIDAD:** 1,9 L

**ALTURA CON PICO:** 23,5 cm

**DIÁMETRO CON ASA:** 18,5 cm

**Cantidad por paquete:** 6

## PC64CW

Tapa de tres posiciones que puede colar hielo, verter libremente o cerrarse para proteger el contenido.



### PC64CW

**CAPACIDAD:** 1,9 L

**ALTURA CON PICO:** 24,8 cm con tapa

**DIÁMETRO CON ASA:** 18,5 cm

**Cantidad por paquete:** 6

## PC34CW

Jarras apilables y tapa con diseño escarchado para ocultar raspones.



### PC34CW

**CAPACIDAD:** 1 L

**ALTURA CON PICO:** 19,05 cm con tapa

**DIÁMETRO CON ASA:** 17 cm

**Cantidad por paquete:** 6

StaySafe  
StoreSafe

# VAJILLAS DE CAMWEAR®

**5** CINCO AÑOS DE GARANTÍA  
PRORRATEADA CONTRA  
LAS ROTURAS

- Camwear, resistente a arañazos, olores y manchas.
- Superficie texturizada en los platos para ensaladas y comidas para que duren más.
- Ideales para escuelas, cafeterías, guarderías diurnas e instalaciones para el cuidado de la salud.
- Los tarros y las tazas apilable pueden ser personalizadas.

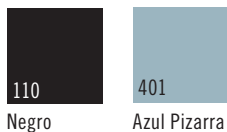

## Platos Ovalados y Platos con Compartimentos



CÓDIGO	90SPCW	120CWP	93CW	HK93BCW*
DIÁMETRO	22,9 x 4 cm altura	30,5 x 22,9 cm	22,9 cm	24,1 cm
DESCRIPCIÓN	Redondo, plato hondo	Ovalado, borde delgado	Borde delgado	Borde delgado
CANT. POR PAQUETE	48	24	48	12

\*El modelo HK93BCW viene únicamente en Beige (133).

Consulte la sección de Platos Isotérmicos para ver los detalles sobre las tapas.

## Platos



CÓDIGO	10CWNR	9CWNR	825CWNR	725CWNR	65CWNR	55CWNR
DIÁMETRO	25,4 cm	22,9 cm	21 cm	18,4 cm	16,5 cm	14 cm
DESCRIPCIÓN	Borde delgado	Borde delgado	Borde delgado	Borde delgado	Borde delgado	Borde delgado
CANT. POR PAQUETE	48	48	48	48	48	48

## Tazones



CÓDIGO	10CW	10CWL	35CW	45CW	50CW	60CW	100CW	150CW
CAPACIDAD APROX.	278 mL	—	252 mL	150 mL	452 mL	322 mL	370 mL	494 mL
DESCRIPCIÓN	Frutero cuadrado	Tapa para boles	Bouillon	Frutero	Tazón	Tazón para pomelo	Tazón	Tazón cuadrado
CANT. POR PAQUETE	48	48	48	48	48	48	48	48
FORMA	Cuadrados	Cuadrados	Redondo	Redondo	Redondo	Redondo	Redondo	Borde/redondo fondo/cuadrado
DIÁMETRO EXTERIOR	10,2 x 10,2 cm	—	9,8 cm	11,7 cm	13,3 cm	15,2 cm	12,5 cm	Tope: 13,3 cm Fondo: 6,4 x 6,4 cm
ALTURA	4,8 cm	2,2 cm	5,4 cm	3,3 cm	5,4 cm	4 cm	4,3 cm	5,7 cm

## Taza Grande y Taza



CÓDIGO	75CW	96CW
CAPACIDAD APROXIMADA	239 mL	288 mL
DESCRIPCIÓN	Taza apilable	Taza grande
CANT. POR PAQUETE	48	48
MAX DIA. / HEIGHT	10,3* - 8 cm	10,6* - 9,5 cm
CAMRACK® DE TAMAÑO COMPLETO	16C414	16C414

\*El diámetro máximo incluye las asas.

## Platos Isotérmicos



CÓDIGO	HK93CW	HK39
DESCRIPCIÓN	Base de 3 compartimentos con tapa	Base conservadora de calor y tapa para Plato de 22,9 cm
CANT. POR PAQUETE	6	6

El HK93CW está disponible en Beige (133).

El HK39 está disponible en Blanco Antiguo (148).

HK93PMC

El Camcarrier® para el HK93CW está disponible bajo solicitud especial. Para mayores informes, llame a Servicio a Clientes de Cambro.

## CUBREPLATOS VERSA CAMCOVERS®



Sirva caliente a la comida caliente con la tapa Versa Camcover, una alternativa elegante y eficiente respecto de las tapas tradicionales de metal.

- Las tapas de los platos para microondas resisten temperaturas de hasta 149°C\*.
- Las tapas se conservan frías al tacto para un manejo fácil.
- Más ligeras y silenciosas que las tapas de metal.
- Apariencia elegante sin pulirlas.
- Conserva los alimentos calientes durante más tiempo que las tapas de metal.

- Disponibles en una variedad de tamaños redondos y cuadrados.
- Fabricado con material de fibra de vidrio.

**Colores:** Gris Granito (191), Pergamino Antiguo (101).

\*Se puede usar en carros de calor

Llame, escriba o visite el sitio Cambro en la internet para obtener una copia del manual de cubreplatos camcover, la guía de referencia rápida para determinar el tamaño de los cubreplatos Camcovers.

Apto para microondas.



CÓDIGO	DIÁMETRO INTERIOR	ALTURA EXTERIOR
<b>Cuadrados</b>		
85SFVS	20,91 cm	7 cm
978SFVS	25,4	7
<b>Redondos</b>		
68VS	16,5	5,6
86VS	21	6,7
91VS	23,2	6,8
913VS	24,9	6,8
95VS	23,7	6,8
99VS	24,3	6,7
911VS	24,6	7
100VS	25,4	6,8
103VS	25,9	6,8
105VS	26,2	6,8
106VS	26,4	7,2
1010VS	27	6,8
1012VS	27,3	6,8
1014VS	27,6	6,8
116VS	28,9	8,1
120VS	30,5	7,3
124VS	31,1	7,3

Cantidad por cada paquete: 12



## CUBREPLATOS CAMCOVERS DE CAMWEAR®

- La comida se conserva caliente y apetitosa sin necesidad de recalentarla.
- Ideal para usarse en carritos calentados hasta a 99°C.\*
- Fabricado con Camwear resistente, no se abollará ni tendrá rasguños.
- De peso ligero para un servicio silencioso.
- Ahorros en la mano de obra pues no es necesario pulirlas.

**Colores:** Transparente (152), Ambar (153), Beige (133), Plata (486).  
**MDCPC9CW Colores:** Transparente (135), Ambar (153), Beige (133), Plata (486).

Llame, escriba o visite el sitio Cambro en la internet para obtener una copia del manual de cubreplatos camcover, la guía de referencia rápida para determinar el tamaño de los cubreplatos Camcovers.



CÓDIGO	DIÁMETRO INTERIOR	ALTURA EXTERIOR
<b>Cubreplatos Camcovers de Camwear</b>		
806CW	21,4 cm	6,8 cm
900CW	23,2	7
901CW	23,7	7,2
905CW	24,1	7,2
909CW	24,8	7
9011CW	25,4	7,3
9013CW	25,4	7
1000CW	25,9	6,8
1005CW	26,8	7,2
1007CW	27	7
1013CW	27,5	6,8
1101CW	27,9	6,8
1202CW	30,8	7
<b>Cubreplatos Camcovers de bajo perfil Camwear</b>		
MDCPC9CW	23,2	5

Cantidad por cada paquete: 12



# SURTIDOR DE BEBIDAS, CUBETA CON ASA Y SWIRL BOWLS®

## Surtidor de Bebidas de 21 Litros

- Perfecto para mezclar y servir bebidas concentradas.
- Las graduaciones métricas y del sistema americano están impresas en el surtidor.
- De polietileno resistente a los impactos que resiste temperaturas desde -40° a 70°C.

CÓDIGO	CAPACIDAD
DSPR6	22,7 L

Cantidad por cada paquete: 1  
Color: Blanco (148).



## Cubo con Asa – Polietileno

- Una cubeta grande multiusos de 21 L ideal para mezclar, almacenar y transportar.
- El duradero polietileno resiste temperaturas desde -40° hasta 70°C, y es resistente a las manchas.
- La tapa con descanso para el pulgar, de cierre a presión, se vende por separado.

CÓDIGO	CANTIDAD POR CADA PAQUETE
PWB22	6
RFSC12 (tapa)	6

Color: Blanco (148).  
No están listados con la NSF.



## Platos Hondos Remolino

- Ideales para guarniciones calientes o frías, postres, salsas o fruta.
- Caben en un plato o se apilan en su lugar en una estación para buffet.
- Disponible en Camwear resistente o en SAN resistente a las roturas.

Colores:  
**EI SRB5CW y el SRB13CW:** Transparente (135), Negro (110), Blanco (148).  
**EI SRB5 y el SRB13:** Transparente (152), Negro (110), Blanco (148).

\*Fabricados con tereftalato de polietileno (P.E.T.).



La tapa desechable CLSRB5 no cumple con la NSF.



Hay una tapa desechable disponible



CÓDIGO	CAPACIDAD	CANTIDAD POR CADA PAQUETE
<b>Camwear®</b>		
SRB5CW	148 mL	24
SRB13CW	384	24
<b>SAN</b>		
SRB5	148	24
SRB13	384	24
<b>Tapas Desechables</b>		
CLSRB5*	—	1,000

Color Desechables de la Tapas: Transparente (152).

# CUBETAS PARA VINOS, PONCHERAS Y FLOREROS DE CAMWEAR®

## Champaneras

- Enfríe y exhiba vinos y champán.
- El recio Camwear no se agrietará ni romperá y es fácil de limpiar.

Color: Transparente (135).



WC100CW

CÓDIGO	TAMAÑO DIÁM. x ALT	CANTIDAD POR CADA PAQUETE
WC100CW	20,3 x 23,2 cm	1
WC100CWNH (sin asas)	20,3 x 22,9	1

## Florero de Camwear

- Ideal para comedores, mesas de cafeterías y bandejas para pacientes o para servicio de habitaciones.
- Fabricado con Camwear resistente.
- Llénelo con una rosa natural o una colorida flor artificial.

Colores: Negro (110), Transparente (135), Blanco (148).



CÓDIGO	DESCRIPCIÓN	CANTIDAD POR CADA PAQUETE
BV6CW	Florero de 15,24 cm	12

# PERSONALICÉMOSLAS – SERVICIO PERSONALIZADO DE MESA Y PRODUCTOS DE ALMACENAMIENTO DE ALIMENTOS

Personalice vasos, cubiertos, jarras, decantadores y vajillas para promocionar una marca, un negocio o mejorar la satisfacción del cliente. Utilícelo para identificar el inventario de varias ubicaciones de servicio. Personalice los productos de almacenamiento de alimentos para identificar su contenido, agregue líneas de llenado con instrucciones de las recetas para asegurar la calidad y consistencia del producto. Los pedidos de bandejas personalizadas se envían en sets de cajas, no pueden pedirse individualmente.



Busque este icono que es el que identifica los artículos que se pueden personalizar.

## PERSONALIZACIÓN DE TAMPOGRAFÍA

- Un color: Dos colores disponibles sólo para productos de servicio de mesa.
- Elija entre 12 colores de impresión estándar.
- El área de impresión es 6 mm – 10 cm, basado en el área de impresión específica del producto. Pedido mínimo de 72 unidades.

## COSTES DE PERSONALIZACIÓN

- Coste de placas de personalización.
- \* Neto (coste único, facturado en la primera orden de compra).
- Cargo por pedido \* Neto.
- Cargo por impresión en color \* Neto por lado, por color.

## CÓMO ORDENAR UNA MUESTRA

### 1. Solicite una muestra

Comuníquese con el representante Cambro de su localidad para completar y enviar la solicitud de una muestra a Cambro. Las oficinas de los representantes están listadas en el reverso de este catálogo. El formulario DEBE ser enviado junto con el diseño.

### 2. Diseño

Debe estar listo para usar, sólo en formato digital. Envíe un correo electrónico a un representante de Cambro o a Cambro a [letsgetpersonal@cambro.com](mailto:letsgetpersonal@cambro.com) con Título asunto del correo electrónico con el nombre del logotipo. Proporcione información de contacto. Si el diseño está incompleto, los servicios gráficos están disponibles por \* por hora.

#### Dimensiones de la unidad:

100% tamaño de reproducción, resolución de 300 dpi

#### Tipo de archivo:

Adobe® Illustrator®, Photoshop®

Formato de archivo: jpeg, tiff, eps.

### 3. Entrega de muestras

7 - 10 días hábiles desde la aprobación de la obra de arte.

### 4. Aprobación de la muestra

Formulario de aprobación incluido con cada muestra. El formulario debe ser completado y enviado por fax a Cambro antes de procesar la orden de compra.

### 5. Cargo por muestra (NETO)

\* por muestra (cargo facturado en la orden de muestra, se resta el cargo en la primera orden de compra).

### 6. Preguntas

Contacte con Kristie Patterson en el 714-230-4125 o en el 800-854-7631. 4125 o escriba [kpatterson@cambro.com](mailto:kpatterson@cambro.com).



## ELEGIR UNO O DOS COLORES DE IMPRESIÓN ESTÁNDAR



Rojo



Amarillo



Azul



Azul Marino



Verde



Anaranjado



Morado



Negro



Blanco



Gris



Oro



Plata

Debido al proceso de impresión del catálogo, los colores que se muestran podrían no ser exactos.

\*Comuníquese con su representante Cambro para obtener los precios.

# RECIPIENTES Y FUENTES PARA DELICATESSEN

- Prepare, guarde y sirva todo en uno, con un estilo contemporáneo y a un precio económico.
- Los recipientes y la fuente están hechos de SAN, lo que los hace resistentes a los impactos, manchas y astillados.
- Ideales para los delicatessens de los supermercados, tiendas de sándwiches, buffets y eventos de banquetes a domicilio.
- Las tapas con asas están hechas del virtualmente irrompible Camwear®, transparente como el cristal.

## Colores de los recipientes y fuentes:

Transparente (152), Negro (110), Blanco (148), Rojo (404).

## Color de la tapa para recipientes:

Transparente (135).

Los recipientes de delicatessen están cubiertos por las siguientes patentes estadounidenses D 504,283 S, D 503,871 S y D 494,419 S.

La tapa festoneada para el servicio de alimentos está cubierta por la siguiente patente estadounidense D 509,705 S.

DCC5, DCC10 son componentes NSF.



Prepare, apile, guarde y sirva: todo en uno.



El apilado entrelazado ahorra espacio de almacenaje.



Evite la contaminación cruzada y conserve fresca la comida usando la tapa transparente con asa.



La tapa se puede usar como un soporte para brindar altura adicional en la mesa del bufé o en el aparador de la fiambrería (delicatessen).



La tapa también sirve como fondo falso y para reducir el desperdicio.

## Recipientes y Fuente



CÓDIGO	DC5	DC10	DP15
DESCRIPCIÓN	Recipientes	Recipientes	Fuente
DIMENSIONES L x P x ALT	26 x 17,5 x 8 cm	33,5 x 26,5 x 8 cm	40 x 30,5 x 5,5 cm
CAPACIDAD APROXIMADA	2 L	4,6 L	3,2 L

Cantidad por cada paquete: 6

## Tapas para Recipientes

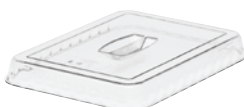

CÓDIGO	DCC5 se ajusta a DC5	DCC10 se ajusta a DC10
DIMENSIONES L x P x ALT	23,8 x 15 x 3,5 cm	31 x 24 x 3,5 cm
CAPACIDAD APROXIMADA	3,2 L	1,9 L

Cantidad por cada paquete: 6



# ENSALADERAS Y TAZONES DE CAMWEAR®

## Ensaladeras empedradas redondas

- Texturizados en el exterior para dar una apariencia elegante, lisos en el interior para limpiarlos fácilmente.
- Hechos del virtualmente irrompible Camwear que rinde años de servicio fiable.
- Ideales para frutas, ensaladas, bocadillos y postres.

Color: Empedrado (176).

Las capacidades se calculan hasta el borde.



## Ensaladeras acanaladas rectangulares y redondas

- Con apariencia elegante, contemporánea, para dar una presentación dramática.
- Hechos del virtualmente irrompible Camwear que no se romperá como el vidrio.
- Los tazones son duraderos y ligeros. No se astillarán ni se rajarán como el acrílico.
- Resistentes a las manchas, ácidos y olores.

Colores: Transparente (135), Negro (110), Blanco (148).

Las ensaladeras rectangulares acanaladas no están disponibles en Blanco (148).

Las capacidades se calculan hasta el borde.



## Ensaladeras Empedradas Redondas



CÓDIGO	PSB6	PSB8	PSB10	PSB12
DIÁMETRO INTERIOR	15,2 cm	20,3 cm	25,4 cm	30,5 cm
CAPACIDAD APPROXIMADA	564 mL	1,5 L	3 L	5,5 L
CANTIDAD POR CADA PAQUETE	12	12	12	12

Color: Empedrado (176).

# ENSALADERAS Y TAZONES DE CAMWEAR®

## Ensaladeras Empedradas Redondas



CÓDIGO	PSB15	PSB18	PSB23
DIÁMETRO INTERIOR	38,1 cm	45,7 cm	58,4 cm
CAPACIDAD APPROXIMADA	10,6 L	19,1 L	37,8 L
CANTIDAD POR CADA PAQUETE	4	4	4

Color: Empedrado (176).

## Ensaladeras acanaladas rectangulares



CÓDIGO	RSB912CW	RSB1014CW	RSB1419CW
DIMENSIONES L x P x ALT	30,8 x 22,9 x 7,6 cm	37 x 27,3 x 9 cm	49,2 x 36,2 x 12 cm
CAPACIDAD APPROXIMADA	2,7 L	4,7 L	11,3 L
CANTIDAD POR CADA PAQUETE	12	4	4

Las ensaladeras rectangulares acanaladas no están disponibles en Blanco (148).

## Ensaladeras acanaladas redondas



CÓDIGO	RSB6CW	RSB8CW	RSB10CW	RSB12CW
DIÁMETRO INTERIOR	15,2 cm	20,3 cm	25,4 cm	30,5 cm
CAPACIDAD APPROXIMADA	564 mL	1,6 L	3 L	5,5 L
CANTIDAD POR CADA PAQUETE	12	12	12	12



CÓDIGO	RSB15CW	RSB18CW	RSB23CW
DIÁMETRO INTERIOR	38,1 cm	45,7 cm	58,1 cm
CAPACIDAD APPROXIMADA	10,6 L	19,1 L	37,8 L
CANTIDAD POR CADA PAQUETE	4	4	4

# ENSALADERAS ECONÓMICAS Y ENSALADERAS DE FIBRA DE VIDRIO

## Ensaladeras económicas

- Económica para servir frutas, ensaladas, bocadillos y postres.
- Resistentes a los impactos, de material aprobado que resiste las manchas, ácidos y olores.

Colores: Abedul (174), Negro (110).

Las capacidades se calcularon hasta el borde.



SB80



SB55



SB60



CÓDIGO	SB55	SB60	SB80
DIÁMETRO INTERIOR	14,5 cm	15,2 cm	20,3 cm
CAPACIDAD APPROXIMAD	325 mL	375 mL	925 mL

Cantidad por cada paquete: 72

## Ensaladeras de fibra de vidrio

- Combina la apariencia cálida de las fibras de madera con la durabilidad de la fibra de vidrio.
- Sus colores no se desteñirán aun después de años de servicio y de lavadas.

Color: Oscuro (301).

Las capacidades se calcularon hasta el borde.

\*Artículos de fabricación especial sólo bajo pedido en firme.



CÓDIGO	6F	8F
DIÁMETRO INTERIOR	15,6 cm	20,3 cm
CAPACIDAD APPROXIMAD	425 mL	925 mL

Cantidad por cada paquete: 12

# TARROS Y CUCHARONES

## Tarros

- Resisten manchas y olores causados por el vinagre, los aceites de ensalada o la mayonesa.
- Hechos de un material resistente a los fuertes impactos que está aceptado por la FDA.
- Su superficie lisa en fácil de limpiar.
- Funciona en el soporte de la barra de ensalada SBH15 y en el soporte de la cazuela CPH3.

**Colores de los Tarros de Colores Sólidos:** Negro (110), Beige (133), Castaño Rojizo (195).

**Color de los Tarros Transparentes:** Transparente (152).

\*Las tapas de los tarros de colores y las de los transparentes no son intercambiables.



## Cucharones de Camwear®

- Cucharones con control de porción sirven la cantidad perfecta de aderezo o del ingrediente alimenticio.
- En ángulo para un manejo fácil.
- Diseñados con un descanso lateral de tal manera que los cucharones no se deslicen hacia el interior de los tarros o de los tazones de servicio.
- Hechos del virtualmente irrompible Camwear para ofrecerle años de servicio fiable.

**Colores:** Negro (110), Beige (133), Transparente (135), Blanco (148).

\*El paquete surtido de Cambro está disponible en negro solamente. Ofrece 8 cucharones impresos y 4 sin impresión. Los 8 impresos incluyen: 1 Thousand Island, 1 French, 1 House, 1 Italian, 1 Bleu Cheese, 1 Ranch, 1 Low Cal, 1 Caesar. Esto lo hace un juego inicial perfecto para una barra de ensaladas.

Impresión personalizada de cucharones – Consulte la sección de personalización para más información, pedidos y precios. Área máxima de impresión: 2,5 x 1,2 cm.

Artículo bajo pedido especial que no se tiene en existencias, no es retornable.



CÓDIGO	CAPACIDAD	CANTIDAD POR CADA PAQUETE
<b>Tarros de colores</b>		
CP12	1,1 L con tapa	12
CP15	1,4 L con tapa	6
CP27	2,4 L con tapa	6
<b>Tapas para los tarros de colores</b>		
CPL12*	Para CP12	12
CPL27*	Para CP15 y CP27	12
<b>Tarros transparentes</b>		
CCP12	1,1 L con tapa	12
CCP15	1,4 L con tapa	6
CCP27	2,4 L con tapa	6
<b>Tapas para los tarros transparentes</b>		
CCPL12*	Para CCP12	12
CCPL27*	Para CCP15 y CCP27	12

CÓDIGO	ALTURA	DIÁMETRO SUPERIOR	DIÁMETRO DE RECORTE INTERIOR
<b>Medidas de los Tarros de Colores Sólidos con su tapa</b>			
CP12	13,2 cm	12,9 cm	12,1 cm
CP15	11	16,8	15,7
CP27	17,2	16,8	15,6
<b>Medidas de los Tarros Transparentes con su tapa</b>			
CCP12	13,7	13,3	12,4
CCP15	11,1	17,2	15,9
CCP27	17,5	17,2	15,7



Se muestran los cucharones con impresión.

CÓDIGO	DESCRIPCIÓN	LONGITUD	CAPACIDAD
LD85	Liso	21,6 cm	25 mL
LD85A*	Surtidos	21,6	25
LD105	Liso	26,8	30
LD105A*	Surtidos	26,8	30
LD130	Liso	33	30

Cantidad por cada paquete: 12



# CUCHARAS PARA SERVIR Y CAMTENSIL® DE ALTA RESISTENCIA AL CALOR

## Cucharas para servir de Camwear®

- Fabricado con material prácticamente irrompible Camwear, las cucharas no se deslustrarán, abollarán ni doblarán.
- Un mango ancho y el descanso para pulgar premoldeado aseguran un agarre sólido y ergonómico.
- Las cucharas incluyen un respaldo con muesca para descansarlas en los recipientes.
- Las capacidades de las cucharas son aproximadas y no están destinadas a la medición.

Colores: Negro (110), Beige (133), Transparente (135), Blanco (148) Rojo (404).

\*No pueden ser personalizados.



### Perforada



#### SPOP10CW

**DESCRIPCIÓN:** 25,5 cm  
Cuchara para ensaladas, perforada

**DIMENSIONES:** 26 x 4,3 cm

**Cantidad por cada paquete:** 12



#### SPOP11CW\*

**DESCRIPCIÓN:** 28 cm  
Cuchara deli perforada

**DIMENSIONES:** 28,3 x 7,3 cm

**Cantidad por cada paquete:** 12



#### SPOP13CW\*

**DESCRIPCIÓN:** 33 cm  
Cuchara deli perforada

**DIMENSIONES:** 33,3 x 7,3 cm

**Cantidad por cada paquete:** 12

### Sólida



#### SP08CW

**DESCRIPCIÓN:** 20,5 cm  
Cuchara para ensaladas

**DIMENSIONES:** 20,6 x 3,8 cm

**Cantidad por cada paquete:** 12



#### SP010CW

**DESCRIPCIÓN:** 25,5 cm  
Cuchara para bufet

**DIMENSIONES:** 26 x 4,3 cm

**Cantidad por cada paquete:** 12



#### SP011CW\*

**DESCRIPCIÓN:** 28 cm  
Cuchara Deli

**DIMENSIONES:** 28,3 x 7,3 cm

**Cantidad por cada paquete:** 12



#### SP013CW\*

**DESCRIPCIÓN:** 33 cm  
Cuchara sólida

**DIMENSIONES:** 33,3 x 7,3 cm

**Cantidad por cada paquete:** 12



## Cucharas y palas Camtensil de alta resistencia al calor

- Ideales para preparar y servir alimentos calientes o fríos.
- Hechos de un material resistente al calor que aguanta temperaturas desde -40° a 190°C.
- El asa incluye un agujero para colgar el utensilio cuando no se esté usando y muescas para descansar en los recipientes.



#### SP013

**DESCRIPCIÓN:** 33 cm  
Cuchara sólida

**DIMENSIONES:** 33,3 x 7,3 cm

**Cantidad por cada paquete:** 12



#### SPA14

**DESCRIPCIÓN:** 35,5 cm  
Pala

**DIMENSIONES:** 35,9 x 8,9 cm

**Cantidad por cada paquete:** 12

Colores: Ámbar (150), Negro (110).



#### SPOP13 PERFORADA

**DESCRIPCIÓN:** 33 cm  
Cuchara perforada

**DIMENSIONES:** 33,3 x 7,3 cm

**Cantidad por cada paquete:** 12



#### SPASL14 RANURADA

**DESCRIPCIÓN:** 35,5 cm Pala ranurada

**DIMENSIONES:** 35,9 x 8,9 cm

**Cantidad por cada paquete:** 12



# TENAZAS CAMWEAR®

## Tenazas planas Lugano® y tenazas de agarre festoneadas

- Las tenazas planas están acanaladas para ofrecer un agarre seguro.
- Las tenazas festoneadas destacan un diseño ergonómico y un agarre seguro con los dedos.
- Las tenazas de colores están hechas de un material duradero y resistente al calor que aguanta temperaturas de hasta 99°C.
- Las tenazas transparentes están hechas del virtualmente irrompible Camwear, que se puede usar a temperaturas de hasta 99°C.

Colores: Negro (110), Beige (133), Transparente (135), Rojo (404), Blanco (148).



### AGARRE PLANAS



**TG6**  
**DIMENSIONES:** 15 cm  
**Cantidad por cada paquete:** 12



**TG9**  
**DIMENSIONES:** 23 cm  
**Cantidad por cada paquete:** 12

### AGARRE FESTONEADAS



**6TGS**  
**DIMENSIONES:** 15 cm  
**Cantidad por cada paquete:** 12



**9TGS**  
**DIMENSIONES:** 23 cm  
**Cantidad por cada paquete:** 12



**12TGS**  
**DIMENSIONES:** 30,5 cm  
**Cantidad por cada paquete:** 12



## Tenazas angulares Lugano y tenazas de agarre fácil

- Las tenazas angulares destacan un diseño ergonómico que hace más fácil servir una variedad de alimentos.
- Las tenazas de Agarre Fácil ofreciendo un agarre seguro de los artículos difíciles de asir.

Pinzas en Ángulo de Color: Negro (110).  
 Pinzas de Colores de Agarre Fácil: Negro (110), Beige (133), Transparente (135), Blanco (148).



### TENAZAS ANGULARES



**TGA8**  
**DIMENSIONES:** 21 cm  
**Cantidad por cada paquete:** 12



**TGA11**  
**DIMENSIONES:** 27,5 cm  
**Cantidad por cada paquete:** 12

### AGARRE FÁCIL



**TGG6**  
**DIMENSIONES:** 17 cm  
**Cantidad por cada paquete:** 12



**TGG9**  
**DIMENSIONES:** 24 cm  
**Cantidad por cada paquete:** 12



# ESPOLVOREADORES/CRIBAS DE CAMVIEW Y TARROS DE CAMVIEW PARA CONDIMENTOS

## Espolvoreadores/Cribas de CamView

- Artículos básicos en la cocina, en la estación de condimentos o en la mesa de los comensales.
- De Camview transparente, virtualmente irrompible, y con tapas codificadas por color que facilitan la identificación del contenido.
- Se pueden lavar en lavavajillas y no se ven afectados por los ácidos de la comida.

Color de espolvoreador:  
Transparente (135).



96SKRLD  
Sal y Pimienta



96SKRLM  
Grano mediano



96SKRLC  
Queso



96SKRLP  
Perejil

CÓDIGO	COLOR DE TAPA	CAPACIDAD APROX.
<b>Espolvoreadores completos con tapas</b>		
96SKRP (c/tapa para perejil)	—	300
96SKRD (c/tapa para sal o pimienta)	—	300
96SKRC (c/tapa para queso)	—	300
96SKRM (c/tapa para polvo medio)	—	300

Cantidad por cada paquete: 12

### Tapas de repuesto

96SKRLP tapa para perejil	Blanco (148)	—
96SKRLD tapa para sal o pimienta	Beige (406)	—
96SKRLC tapa para queso	Amarillo (405)	—
96SKRLM tapa para polvo medio	Rosa (408)	—

Cantidad por cada paquete: 12

## Tarros de CamView para condimentos

- Úselos para condimentos como mostaza, salsa de tomate (ketchup), aderezos, mermeladas o salsas.
- Hechos de Camwear transparente y virtualmente irrompible Camwear.
- Las tapas están ranuradas para sostener las cucharas de servir que no se estén usando.

Color: Transparente (135).



CÓDIGO	CAPACIDAD APROX.	DIMENSIONES ALT x DIA.	CANTIDAD POR PAQUETE
<b>Juego de tarros para condimentos</b>			
CJ80CW	240 mL	10,2 x 8,3 cm	24

\*Cucharas no incluidos.

# CUBIERTAS Y BANDEJAS DE CAMWEAR® PARA EXHIBICIÓN



- Combina la apariencia cálida de las fibras de madera con la durabilidad de la fibra de vidrio.
- Sus colores no se desteñirán aun después de años de servicio y de lavadas.

## Cubiertas de exhibición

Color: Transparente (135).

## Las bandejas hondas de presentación

Colores: Transparente (135), Negro (110).



Las bandejas hondas de presentación a la venta son apilables.

Consulte Estanterías comerciales para obtener más información.



RD1200CW



RD1220CW



RD1220CWH



\*DD1220BECW



DD1220SCW



Bandejas de Exhibición – DT1220CW

CÓDIGO	DESCRIPCIÓN	DIMENSIONES APROXIMADAS L x A x Alt* L x A x Alt*
<b>Cubiertas de Exhibición</b>		
RD1200CW	Cubierta de pastel	30,5 x 30,5 x 20,9 cm
DD1220CW	Cubierta abovedada	55,6 x 37,5 x 20,3
DD1220ECW	Abovedada con abertura terminal	55,6 x 37,5 x 20,3
DD1220BECW	Abovedada con dos aberturas terminales	55,6 x 37,5 x 20,3
DD1220SCW	Abovedada con abertura lateral	55,6 x 37,5 x 20,3
DD1826CW	Cubierta abovedada	67,9 x 47,9 x 22,5
RD926CW	Cubierta rectangular	67,2 x 25,4 x 15,9
RD1220CW	Cubierta rectangular	55,6 x 35,9 x 14,9
RD1220CWH	Cubierta rectangular con bisagra	55,6 x 35,9 x 12,7
RD1826CW	Cubierta rectangular	67,2 x 47,9 x 15,9
RD1826CWH	Cubierta rectangular con bisagra	67,9 x 47,6 x 13
<b>Bandeja de Exhibición – Se ajusta a todas las cubiertas 1220</b>		
DT1220CW	Bandeja	32,5 x 53
<b>Bandeja de Mercados – Se ajusta a todas las cubiertas 1826</b>		
1826MT	Bandeja	65,3 x 45,2 x 2,7

Cantidad por cada paquete: 1. 1826MT Cantidad cada paquete: 6

\*Dimensiones con mango(s) incluido(s). La altura del mango es de 2,06 cm.

# UN VISTAZO A LAS BANDEJAS

## BANDEJAS PATRÓN

### Bandejas Camtray®

El estándar de la industria. Construcción duradera en fibra de vidrio.



43 TAMAÑOS	8 FORMAS	53 COLORES
---------------	-------------	---------------



## BANDEJAS ANTIDESLIZANTES DE SERVICIO

### Bandejas Camtread®

Construcción en fibra de vidrio con superficie antiderrapante. Agarra los artículos de servicio para evitar derrames. 5 años de garantía.



16 TAMAÑOS	3 FORMAS	2 COLORES
---------------	-------------	--------------



### Bandeja Camlite®

Combine la economía con la durabilidad. Construcción en fibra de vidrio.



6 TAMAÑOS	1 FORMA	9 COLORES
--------------	------------	--------------



### Bandeja Treadlite™

El envase liviano de fibra de vidrio reforzada con poliéster con moldeado en la superficie antiderrapante asegura la permanencia de los elementos en su lugar durante el servicio.



2 TAMAÑOS	1 FORMA	2 COLORES
--------------	------------	--------------



### Bandejas Camwear®

Hecho del Camwear durable.



3 TAMAÑOS	3 FORMAS	5 COLORES
--------------	-------------	--------------



### Bandejas Polytread®

Bandeja multiusos con superficie antiderrapante.



6 TAMAÑOS	2 FORMAS	2 COLORES
--------------	-------------	--------------



### Bandeja para Servicios Rápidos de Alimentos

Opción económica que resiste el uso frecuente.

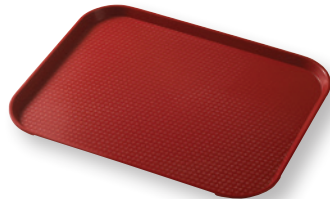

3 TAMAÑOS	1 FORMA	14 COLORES
--------------	------------	---------------



### Décor Series Camtrays

Superficie texturizada de grano de madera con la durabilidad de la clásica Camtray. También disponible con superficie antiderrapante EpicTread transparente.



3 TAMAÑOS	1 FORMA	4 COLORES
--------------	------------	--------------



### Bandejas para Comidas Dietéticas

Perfil bajo para mayor comodidad del paciente. Fabricadas con fibra de vidrio duradera. También se recomiendan las bandejas Camtray y Versa antiderrapantes para administrar comidas a pacientes.



6 TAMAÑOS	1 FORMA	53 COLORES
--------------	------------	---------------



### Bandejas antiderrapantes Camwear

Hecho del Camwear durable. La superficie antiderrapante sujeta los artículos firmemente.



2 TAMAÑOS	2 FORMAS	3 COLORES
--------------	-------------	--------------



# UN VISTAZO A LAS BANDEJAS

## Bandejas Antiderrapantes Versa Camtrays®

Las Bandejas Antideslizantes reducen el desperdicio, ahorran dinero y proporcionan una superficie estable para la entrega de alimentos.



2	3	3
TAMAÑOS	FORMAS	COLORES



## Bandejas para Servir de Compartimientos

Configuraciones de compartimentos que satisfacen los requerimientos del men. La garantía varía con el material.



3	3	7
TAMAÑOS	FORMAS	COLORES



## BANDEJAS DE SERVICIO

### Bandeja de Servicio a Cuartos

Bandeja de servicio ligera y duradera que destaca un diseño contemporáneo.



1	1	3
TAMAÑO	FORMA	COLORES



### Bandejas Separator® de Compartimientos

La bandeja y la tapa separan cada compartimento para conservar la temperatura de los alimentos y reducir los derrames. La garantía varía con el material.



2	1	4
TAMAÑOS	FORMA	COLORES



## BANDEJAS PARA MERCADO

### Bandejas y Recipientes para Mercados

Ideales para comerciar artículos alimenticios en mostradores. Construcción duradera en fibra de vidrio.

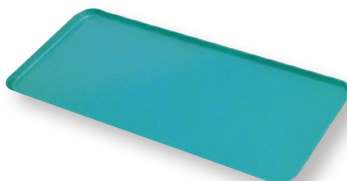

19	1	5
TAMAÑOS	FORMA	COLORES



### Sistema de Entrega de Alimentos Bandeja Sobre Bandeja

Use la bandeja de inserción y la bandeja de base para servir alimentos calientes y fríos al mismo tiempo. La garantía varía con el material.



3	2	4
TAMAÑOS	FORMAS	COLORES



## BANDEJAS DE COMPARTIMENTOS

### Bandeja de Compartimientos

Hay bandejas de seis compartimentos disponibles en tres materiales. La garantía varía con el material.



1	1	10
TAMAÑO	FORMA	COLORES



### Bandejas para La Entrega de Alimentos

Compartimentos profundos y tapa de presión. La garantía varía con el material.

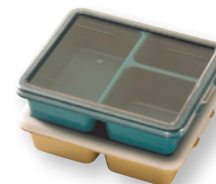

2	2	4
TAMAÑOS	FORMAS	COLORES



### Compartimientos 2 x 2

Bandejas duraderas con asas de fácil agarre. Diseñadas para que las bandejas quepan en la cesta de la lavadora lado a lado y reduzcan así el gasto del lavado de trastes. La garantía varía con el material.



2	2	9
TAMAÑOS	FORMAS	COLORES



# PERSONALICÉMOSLAS — PERSONALIZACIÓN DE BANDEJAS CAMTRAY®

Personalice las bandejas para mostrar un mensaje con cada bandeja servida. Anuncie un producto o una marca, promocióne su negocio, mejore la satisfacción del paciente o fortalezca el espíritu

escolar. Todos los pedidos de bandejas personalizadas se envían en sets de cajas, no pueden pedirse individualmente.

## Personalización del fondo de la bandeja:

CANTIDAD DE BANDEJAS	COSTO POR BANDEJA
144-299	**
300 +	Sin cargo

\*\*Para precios, comuníquese con uno de nuestros Representantes Cambro.



El icono de personalización identifica los artículos que se pueden personalizar.

## Impresión digital: de un extremo a otro:

- Diseños en varios colores.
- El área de impresión cubre el 100% de la superficie, de borde a borde en la parte superior e inferior de la bandeja.
- Pedido mínimo de 144 unidades.
- Disponible para Camtrays de la serie Decor y Camtrays select.



## Impresión digital - interior de la bandeja:

- Múltiples ilustraciones en color y reproducción de fotos.
- Procesamiento sólo para bandejas de colores claros.
- Área imprimible hasta 2,5 cm del borde interno de la bandeja.
- Pedido mínimo de 144 unidades.



## Personalización serigrafía:

- Hasta cuatro colores.
- Ideal para obras de arte de color claro en bandejas de color oscuro.
- Pedido mínimo de 144 unidades.

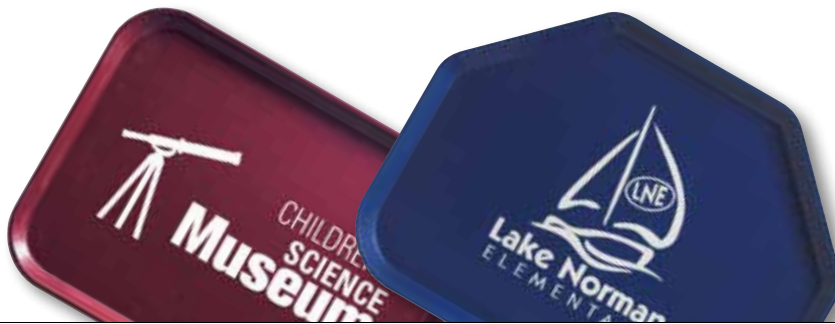

## CÓMO ORDENAR UNA MUESTRA

### 1. Solicite una muestra

Contacte a su representante local de Cambro para completar y enviar el formulario de solicitud de muestras a Cambro. El formulario DEBE ser enviado junto con el diseño.

### 2. Proporcionar material gráfico

Debe estar listo para usar, sólo en formato digital. Envíe un correo electrónico a un representante de Cambro o a Cambro a

letsgetpersonal@cambro.com con Título asunto del correo electrónico con el nombre del logotipo. Proporcione información de contacto. Si el diseño está incompleto, los servicios gráficos están disponibles por \*\* por hora.

**Dimensiones del archivo:** Tamaño de la reproducción al 100% a una resolución de 300 dpi.

**Tipo de archivo:** Adobe® Illustrator®, Photoshop®.

**Formato del archivo:** jpeg, tiff, eps.

### 3. Entrega de muestras

7 - 10 días hábiles desde la aprobación de la obra de arte.

### 4. Aprobación de la muestra

Formulario de aprobación incluido con cada muestra. El formulario debe ser completado e incluido con la orden de compra para el procesamiento de la orden.

### 5. Cargo por muestra (NETO)

\*\* por muestra (cargo facturado en la orden de muestra, se resta el cargo en la primera orden de compra).

### 6. ¿Preguntas?

comuníquese con Equipo de personalización al 800-854-7631 ext. 4125 o envíe letsgetpersonal@cambro.com.

# BANDEJAS CAMTRAY®

- Úsela en restaurantes, servicio de habitaciones de hotel, cafeterías, espacios para el consumo de alimentos, hospitales y escuelas.
- Construcción duradera respaldada por cinco años de garantía prorrateada contra defectos de fabricación.
- Hecha de fibra de vidrio ligera, para altos impactos de aluminio.
- Resistente a las manchas y olores.
- Las lengüetas para apilar mantienen a las bandejas apiladas firmemente en su lugar y aseguran el flujo apropiado de aire.

## Camtrays Rectangulares

El estándar de la industria.

Disponible en todos los colores y motivos estándar.



## Camtrays Trapezoides

Ahorran espacio en el tablero de la mesa e incrementan el número de asientos.

Disponible en todos los colores y motivos estándar.

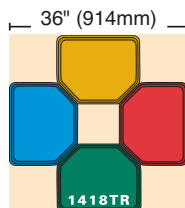
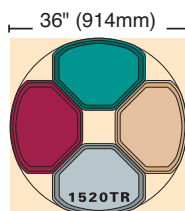
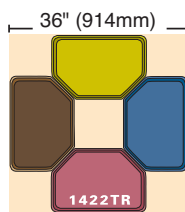

### CÓDIGO

### DIMENSIONES

### CANTIDAD POR CADA PAQUETE

#### Bandejas Camtray rectangulares

46	11 x 15 cm	12
57*	12,5 x 18	12
810	20,5 x 25	12
915	22 x 38	12
926*	22,5 x 65 x 2,5	12
1014	27 x 35	12
1216	30,5 x 41,5	12
1318*	32 x 45 x 3	12
1418	35,5 x 45,7	12
1520	38 x 51,5	12
1622	40,5 x 56	12
16225*	42 x 57	12
1826	45,5 x 65,5	6
2025*	53 x 65	6

#### Bandeja en forma de Trapecio

1418TR*	35,5 x 45,7	12
1422TR*	35,5 x 56	12
1520TR*	37 x 49,5	12

\*Artículos de fabricación especial sólo bajo pedido en firme, no son retornables.



# BANDEJAS CAMTRAY®

## Camtrays Ovaladas

Perfectas para los servicios de banquete.

Disponible en todos los colores y motivos estándar excepto los motivos Servilleta.

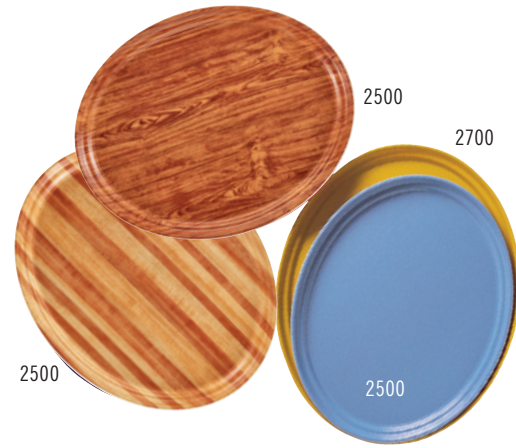
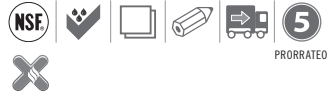

## Camtrays Redondas

Una de las favoritas en el servicio de pizzas y bebidas.

Disponible en todos los colores y motivos estándar excepto los motivos Servilleta.

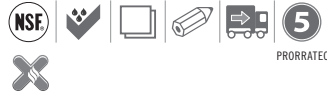

## Bandejas de Inserción Camtray

Caben en una Camtray para separar los alimentos calientes de los fríos, ideales para servicios dietéticos con bandejas.

Disponible en todos los colores y motivos estándar excepto los motivos Servilleta.

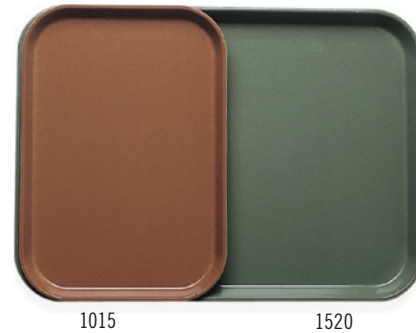

CÓDIGO	DIMENSIONES	CANTIDAD POR CADA PAQUETE
<b>Bandejas ovaladas Camtray</b>		
2500*	48,9 x 61 cm	6
2700*	56 x 68,5	6
<b>Bandejas redondas Camtray</b>		
900*	23	12
1000*	25,5	12
1100	28	12
1200*	30,5	12
1300*	33	12
1400	35,5	12
1550*	40,5 perfil bajo	12
1600	40,5	12
1950*	49,5 perfil bajo	12
<b>Bandejas de Insercion</b>		
1015* 2 bandejas caben en una 1520	26 x 38	24
1116* 2 bandejas caben en una 1622	27,5 x 40,5	24

\*Artículos de fabricación especial sólo bajo pedido en firme, no son retornables.

# BANDEJAS DE CAMTRAYS® CON ASAS, BANDEJAS PARA DIETAS Y BANDEJAS DE MÉTRICAS CAMTRAY

## Camtrays con Asas

- Destaque la presentación de su bandeja y mejore la experiencia de su cliente con estas asas fáciles de sujetar, ergonómicas y contorneadas.
- Hecha de fibra de vidrio duradera, ligera y de alto impacto.
- Las lengüetas para apilar mantienen a las bandejas apiladas firmemente en su lugar y aseguran el flujo apropiado de aire.
- Seguras en lavavajillas a temperaturas altas y bajas.

Las hay en todos los colores.

Artículos de fabricación especial sólo bajo pedido en firme, no son retornables.

Figura en la lista de la NSF sólo para alimentos con contacto no directo.

Personalizadas solamente mediante un proceso de impresión digital. Consulte la sección Personalización de Camtrays para obtener más detalles.

Las Camtrays con asas están protegidas por Patente D 683,191 S. de Estados Unidos.

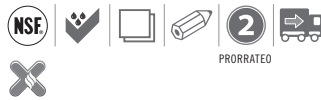

CÓDIGO	DIMENSIONES	CANTIDAD POR CADA PAQUETE
1418H	35,5 x 45,7 cm	12
1520H	38 x 51	12



## Bandejas para Comidas Dietéticas

- Diseñadas específicamente para alimentar al paciente en su cuarto.
- Su bajo borde oblicuo ofrece acceso fácil al comer en una cama de hospital.
- Hecha de fibra de vidrio ligera de aluminio.

Disponible en todos los colores y motivos estándar.



CÓDIGO	DIMENSIONES	CANTIDAD POR CADA PAQUETE
<b>Bandejas para dieta</b>		
1216D*	30,5 x 41,5 cm	12
1219D*	30,5 x 48,3	12
1220D*	30,5 x 51	12
1222D*	30,5 x 56	12
1418D*	35,5 x 45,7	12
1520D*	38 x 51,3	12

\*Artículos de fabricación especial sólo bajo pedido en firme, no son retornables.



## Bandejas de Métricas Camtray

Diseñadas para satisfacer especificaciones internacionales.

Disponible en todos los colores y motivos estándar. La 3555TR en todos los colores y motivos estándar excepto los motivos Servilleta.



CÓDIGO	DIMENSIONES	CANTIDAD POR CADA PAQUETE
<b>Bandejas Métricas Camtrays</b>		
1313*	33 x 33 cm	12

\*Artículos de fabricación especial sólo bajo pedido en firme, no son retornables.



1313

Disponible en otros tamaños en [www.cambro.com](http://www.cambro.com).

# BANDEJAS CAMTRAY® COLORES DEL GRUPO I



123  
Azul Amazonas



101  
Pergamino Antiguo



513  
Castaño Hoja de Laurel



110  
Negro



409  
Rubor



116  
Castaño de Brasil



522  
Vino Tinto



521  
Rojo Cambro



537  
Amarillo Camafeo



505  
Rojo Cereza



220  
Naranja Cidra



538  
Blanco Cabaña



117  
Durazno Oscuro



104  
Bronceado del Desierto



514  
Oro Térreo



221  
Rojo Eterno



551  
Uva



105  
Azul Horizonte



429  
Limón de los Cayos



536  
Chifón Amarillo Limón



106  
Durazno Pálido



113  
Limonada



504  
Mostaza



428  
Verde Olivo



222  
Naranja Garbosa



107  
Gris Perla



410  
Crema de Frambuesas



501  
Rojizo Real



518  
Azul Verdoso



119  
Verde Sherwood



510  
Rojo Insigne



177  
Azul Cielo



401  
Azul Pizarra



508  
Castaño Gamuza



199  
Gris Pardo



414  
Cerceta



171  
Oro Toscano



148  
Blanco

Debido al proceso de impresión de este catálogo, los colores que aparecen aquí pueden no ser exactamente igual a los reales. Para los colores exactos, póngase en contacto con Cambro o con su representante y con gusto le enviaremos una pequeña muestra del color.

## BANDEJAS CAMTRAY® MOTIVOS DEL GRUPO I

### Galaxia

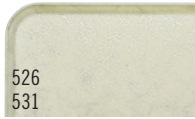

526  
531  
Pergamino Antiguo  
Oro (526), Plata (531)

### Remolino



270  
Negro y Oro **NR**



277  
Gris **NR**

### Servilleta



241  
Pergamino Antiguo **NR**

### Abstracto



214  
Bronceado **NR**



215  
Gris **NR**

**NR** Las bandejas no son retornables.



## BANDEJAS CAMTRAY GRUPO III – MADERA

### Madera



308  
Teca de Birmania **NR**



304  
Roble Campestre **NR**



301  
Esterilla Oscura **NR**



309  
Teca de Java **NR**



329  
AzMelcocha **NR**



302  
Esterilla Pálida **NR**



303  
Tajo Claro **NR**



307  
Olmo Claro **NR**



204  
Bejuco de Indias **NR**

**NR** Las bandejas no son retornables.

## BANDEJAS CAMTRAY COLORES DEL GRUPO I – REFERENCIA NUMÉRICA POR CÓDIGO DE COLOR

Pergamino Antiguo (101),  
Bronceado del Desierto (104),  
Azul Horizonte (105),  
Durazno Pálido (106),  
Gris Perla (107),  
Negro (110), Limonada (113),  
Castaño de Brasil (116),

Durazno Oscuro (117),  
Verde Sherwood (119),  
Azul Amazonas (123), Blanco (148),  
Oro Toscano (171), Azul Cielo (177),  
Gris Pardo (199), Naranja Cidra (220),  
Naranja Garbosa (222),  
Azul Pizarra (401), Rubor (409),

Crema de Frambuesas (410),  
Cerceta (414), Verde Olivo (428),  
Limón de los Cayos (429),  
Rojizo Real (501), Mostaza (504),  
Rojo Cereza (505),  
Castaño Gamuza (508),  
Rojo Insigne (510),

Castaño Hoja de Laurel (513),  
Oro Térreo (514), Azul Verdoso (518),  
Rojo Cambro (521), Vino Tinto (522),  
Chifón Amarillo Limón (536),  
Amarillo Camafeo (537),  
Blanco Cabaña (538), Uva (551).

Debido al proceso de impresión de este catálogo, los colores que aparecen aquí pueden no ser exactamente igual a los reales.  
Para los colores exactos, póngase en contacto con Cambro o con su representante y con gusto le enviaremos una pequeña muestra del color.

## DÉCOR SERIES CAMTRAYS®

- La superficie texturizada de grano de madera crea el aspecto de la madera auténtica.
- Durabilidad de la clásica Camtray.
- Ideal para la alimentación de empleados, restaurantes, cafeterías, escuelas, patios de comidas y hospitales.
- Personalice una porción o toda la superficie de la bandeja con un logotipo o diseño a todo color.
- Puede lavarse en lavavajillas comerciales

**Colores:** Gris carbón (815), oliva claro (820), roble oscuro (825), roble claro (830).

Personalización con un pedido mínimo de 144 bandejas.



Gris carbón (815)

CÓDIGO	DIMENSIONES	CANTIDAD POR CADA PAQUETE
1216DC	30,5 x 41,5 cm	12
1418DC	35,5 x 45,7	12
1520DC	38 x 51	12

## DÉCOR SERIES EPICTREAD™ CAMTRAYS



- El diseño y la textura de la serie Décor con nuestra superficie antideslizante EpicTread transparente
- Perfecto para cafeterías concurridas para reducir los derrames de comida y platos.
- Una excelente solución para servicio de alimentos de hospital proporcionando una buena presentación de bandeja de paciente sin tapete de papel.
- Personalice una porción o toda la superficie de la bandeja con un logotipo o diseño a todo color.
- Puede lavarse en lavavajillas comerciales

**Colores:** Gris carbón (815), oliva claro (820), roble oscuro (825), roble claro (830).

Personalización con un pedido mínimo de 144 bandejas.



Roble oscuro (825)

Roble claro (830)

CÓDIGO	DIMENSIONES	CANTIDAD POR CADA PAQUETE
1216DCET	30,5 x 41,5 cm	12
1418DCET	35,5 x 45,7	12
1520DCET	38 x 51	12

# BANDEJAS ANTIDESLIZANTES VERSA CAMTRAYS®



- Las bandejas antideslizantes Camtrays proporcionan un mejor agarre para la entrega segura de comida.
- Se pueden lavar en lavavajillas en baja y alta temperatura.
- Las lengüetas para apilar mantienen a las bandejas apiladas firmemente en su lugar y aseguran el flujo apropiado de aire.
- Sus asas ergonómicas permiten una entrega de alimentos segura y elegante.
- Las bandejas caben en los carritos que se usan para la entrega de alimentos, bandejas de 38 x 51 cm y 36 x 46 cm.

**Colores:** Gris Perla con Titán (381), Negro con Negro Empedrado (382), Marfil con Sahara (380).

Las bandejas antideslizantes versa camtrays con asas están cubiertas por la Patente de EE. UU. D 683,191 S.

Figura en la lista de la NSF sólo para alimentos con contacto no directo.



Personalización disponible.  
Visite [www.cambro.com](http://www.cambro.com) para más detalles.



1418VCH



1418VC

Negro con Negro Empedrado (382)

Gris Perla con Titán (381)

Marfil con Sahara (380)

CÓDIGO	DIMENSIONES	CANTIDAD POR PAQUETE
<b>Bandejas Antideslizantes Versa Camtray</b>		
1418VC	35,5 x 45,7 cm	12
1520VC	38 x 51	12
<b>Bandejas Antideslizantes Versa Camtray con asas</b>		
1418VCH	35,5 x 45,7	12
1520VCRST	38 x 51	12

# BANDEJAS CAMWEAR®

## Bandejas Camwear

- Ideales para usarse en instalaciones correccionales.
- Fabricado con Camwear resistente.
- Las lengüetas para apilar mantienen a las bandejas apiladas firmemente en su lugar y aseguran el flujo apropiado de aire.

**1418CW, 1520CW, 1418TRCW Colores:**  
Azul (168), Beige (133).

**1418CWH, 1520CWH Colores:**  
Negro (110), Metal ahumado (485)  
Arándano oscuro (488).

Figura en la lista de la NSF sólo para alimentos con contacto no directo.



CÓDIGO	DIMENSIONES	CANTIDAD POR CADA PAQUETE
<b>Rectangulares</b>		
1418CW	35,5 x 45,7 cm	12
1520CW	38 x 51	12
<b>Rectangulares con asas</b>		
1418CWH	35,5 x 45,7	12
1520CWH	38 x 51	12
<b>Trapezio</b>		
1418TRCW	35,5 x 45,7	12



## Bandejas Antideslizantes de Camwear

- Ideales para usarse en cafeterías de alto tráfico.
- Fabricado con Camwear resistente.
- La superficie antideslizante, clara y texturizada, es resistente a los raspones y asegura que las bebidas y comidas se mantengan en su lugar al ser transportadas.
- Las lengüetas para apilar mantienen a las bandejas apiladas firmemente en su lugar y aseguran el flujo apropiado de aire.
- Seguras en lavavajillas comerciales a temperaturas altas y bajas.

**Colores:** Negro (110), Metal ahumado (485) Arándano oscuro (488).

Estas bandejas no se recomiendan para uso en carros calientes.

Figura en la lista de la NSF sólo para alimentos con contacto no directo.



Negro (110)

Arándano Oscuro (488)

Metal Ahumado (485)

CÓDIGO	DIMENSIONES	CANTIDAD POR CADA PAQUETE
<b>Bandejas antideslizantes</b>		
1418CWNS	35,5 x 45,7 cm	12
1520CWNS	38 x 51	12
<b>Bandejas antideslizantes con asas</b>		
1418CWNSH	35,5 x 45,7	12
1520CWNSH	38 x 51	12



# BANDEJA DE SERVICIO A CUARTOS EN HOTELERÍA

- Ligeras, pesan hasta un 30% menos que las bandejas de servicio a cuartos hechas de madera.
- Se pueden lavar en lavavajillas una vez por día, se limpian fácilmente con un paño. Ahorran tiempo y trabajo.
- Se pueden usar mantelitos para bandejas de tamaño estándar 35,5 x 48,3 cm sobre la superficie de la bandeja.

**Colores:** Acero Bruñido (612), Vengé (384), Nuez (376).

.....  
 Figura en la lista de la NSF sólo para alimentos con contacto no directo.  
 .....

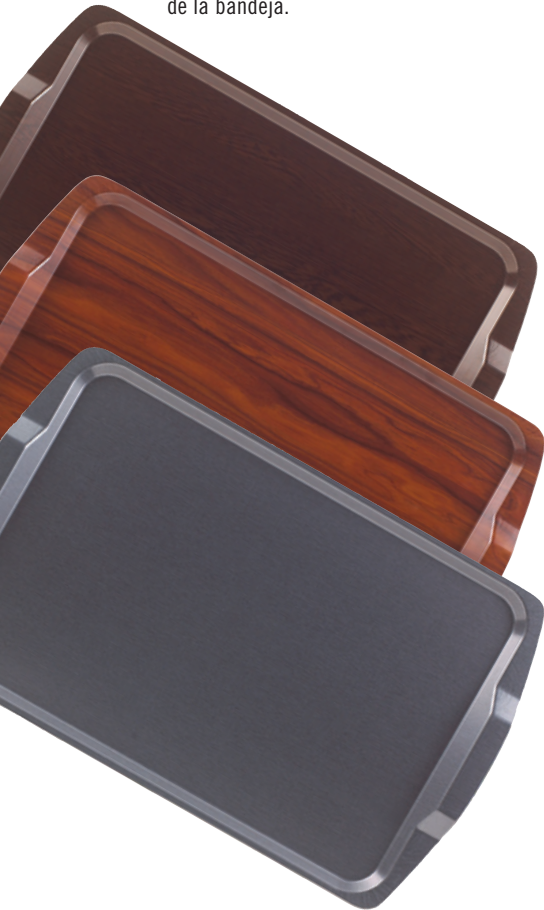

Vengé  
(384)

Nuez  
(376)

Acero  
Bruñido  
(612)

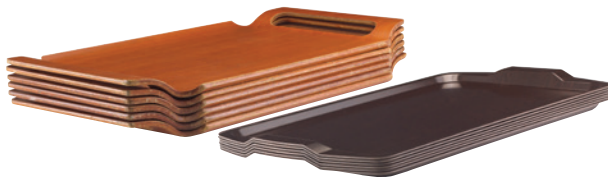

Capacidad de apilamiento de hasta 50% mayor que las bandejas de madera comparables.

CÓDIGO	DIMENSION EXTERIOR	DIMENSION INTERIOR
1525RST	40 x 64 cm	35,6 x 53,3 cm

Cantidad por cada paquete: 12





# BANDEJAS ANTIDESLIZANTES CAMTREAD®



- Un estándar de la industria para los servicios de banquetes a domicilio, hoteles, salones de banquetes, comedores y bares.
- Su superficie antideslizante se cerciora de que las bebidas y las comidas permanezcan en su lugar durante su traslado.
- Hechas de fibra de vidrio duradera, para trabajos pesados, con una superficie espesa, antideslizante, premoldeada.

Los pedidos de bandejas Camtread en colores no estándar se manejarán únicamente bajo cotización especial.

\*Artículos de fabricación especial sólo bajo pedido en firme, no son retornables.

No para uso en carros calientes.

\*\*Personalización disponible en sólo 1600CT.



PRORRATEO



Bandejas antiderrapantes, Menos roturas, mayores ganancias.



CINCO AÑOS DE GARANTIA  
CONTRA DEFECTOS  
PRORRATEADO DEL  
FABRICANTE

## Bandejas Colores:

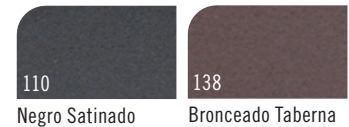

CÓDIGO	DIMENSIONES	CANTIDAD POR CADA PAQUETE
<b>Redondas</b>		
900CT*	23 cm	12
1100CT	28	12
1400CT	35,5	12
1550CT*	40,5	12
1600CT**	40,5	12
1800CT	45	6
1950CT*	49,5	12
<b>Ovaladas</b>		
2500CT	49 x 59	6
2700CT	56 x 68,5	6
2900CT	73,5 x 60	6
<b>Rectangulares</b>		
1014CT*	27 x 35	12
1216CT*	30,5 x 41,5	12
1418CT	35,5 x 45,7	12
1520CT*	38 x 51,5	12
1622CT*	40,5 x 56	12
1826CT	45 x 65	6
3253CT*	32,5 x 53	12

## BANDEJA TREADLITE™

- El envase liviano de fibra de vidrio reforzada con poliéster tiene un moldeado en la superficie antideslizante.
- La superficie antideslizante asegura la permanencia de los elementos en su lugar durante el servicio.
- Los extremos reforzados proveen resistencia y protección superior.
- Las lengüetas para apilar mantienen a las bandejas apiladas firmemente en su lugar y aseguran el flujo apropiado de aire.



StaySafe  
StoreSafe



CÓDIGO	DIÁM.	CANTIDAD POR CADA PAQUETE
1400TL	35,5 cm	12
1600TL	40,5	12

Bandejas  
Colores:

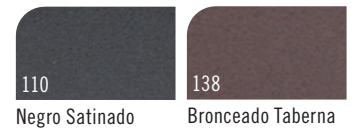

## BANDEJAS POLYTREAD®

- Una bandeja de servicio económica para restaurantes, bares y servicios de banquete.
- Las bandejas de servicio general, antideslizantes, multiusos ayudan a reducir los derrames y las roturas.
- La superficie antideslizante está adherida directamente a la bandeja ligera de polipropileno.
- Las lengüetas para apilar mantienen a las bandejas apiladas firmemente en su lugar y aseguran el flujo apropiado de aire.



StaySafe  
StoreSafe



CÓDIGO	DIMENSIONES	CANTIDAD POR CADA PAQUETE
<b>Redondo</b>		
PT1100	28 cm	12
PT1400	35,5	12
PT1600	40,5	12
<b>Rectangulares</b>		
PT1014	27 x 34,5	24
PT1216	30 x 41,5	24
PT1418	35,5 x 45,7	12

Bandejas  
Colores:



# PERSONALICÉMOSLAS – PERSONALIZACIÓN DE BANDEJAS CAMTREAD®

Personalice las bandejas Camtread para mostrar un mensaje con cada comida servida. Anuncie un producto, una marca o promocióne su negocio. Los pedidos de bandejas personalizadas se envían en sets de cajas, no pueden pedirse individualmente.

## Personalización del fondo de la bandeja:

CANTIDAD DE BANDEJAS	COSTO POR BANDEJA
144-299	**
300 +	Sin cargo

Se recomiendan que las bandejas para la personalización del fondo sean blancas.

\*\*Para precios, comuníquese con uno de nuestros Representantes Cambro.



El icono de personalización identifica los artículos que se pueden personalizar.

## Parte de atrás de la bandeja - Personalización de impresión digital:

- Múltiples ilustraciones en color y reproducción de fotos.
- Área imprimible hasta 2,5 cm del borde interno de la bandeja.
- Disponible sólo para bandeja 1600CT, parte trasera negra con fondo blanco.
- Pedido mínimo de 144 unidades.



## Parte superior de la bandeja - Personalización en relieve:

- Disponible para todas las bandejas Camtread.
- Área de grabado hasta 1" del borde interno de la bandeja.
- Pedido mínimo de 144 unidades.

## Costes de personalización:

- Placa de grabado personalizada  
\*\* Neto (cargo único, facturado en la primera orden de compra).
- Coste por grabado: \*\* Neto por Bandeja.



## CÓMO ORDENAR UNA MUESTRA

### 1. Solicite una muestra

Contacte a su representante local de Cambro para completar y enviar el formulario de solicitud de muestras a Cambro. El formulario DEBE ser enviado junto con el diseño.

### 2. Proporcionar material gráfico

Debe estar listo para usar, sólo en formato digital. Envíe un correo electrónico a un representante de Cambro o a Cambro a [letsgetpersonal@cambro.com](mailto:letsgetpersonal@cambro.com). con Título asunto del correo

electrónico con el nombre del logotipo. Proporcione información de contacto. Si el diseño está incompleto, los servicios gráficos están disponibles por \*\* por hora.

#### Dimensiones del archivo:

Tamaño de la reproducción al 100% a una resolución de 300 dpi.

#### Tipo de archivo:

Adobe® Illustrator®, Photoshop®.

#### Formato del archivo:

jpeg, tiff, eps.

### 3. Entrega de muestras

7 - 10 días hábiles desde la aprobación de la obra de arte.

### 4. Aprobación de la muestra

Formulario de aprobación incluido con cada muestra. El formulario debe ser completado e incluido con la orden de compra para el procesamiento de la orden.

### 5. Cargo por muestra (NETO)

\*\* por muestra (cargo facturado en la orden de muestra, se resta el cargo en la primera orden de compra).

### 6. ¿Preguntas?

Comuníquese con Equipo de personalización al 800-854-7631 ext. 4125 o enviar [letsgetpersonal@cambro.com](mailto:letsgetpersonal@cambro.com).

# BANDEJA PARA SERVICIOS RÁPIDOS DE ALIMENTOS

- Perfectos para comidas de autoservicio o de servicios rápidos.
- Hechas de polipropileno duradero.
- Su superficie atractiva y texturizada disimula los rasguños.



## Colores disponibles:



CÓDIGO	DIMENSIONES	CANTIDAD POR CADA PAQUETE
1014FF	26,5 x 34,5 cm	24
1216FF	30 x 41	24
1418FF	35,5 x 45,7	12

## PERSONALICÉMOSLAS – PERSONALIZACIÓN DE BANDEJAS PARA SERVICIOS RÁPIDOS DE ALIMENTOS

Personalice las bandejas de comida rápida y muestre un mensaje importante con cada bandeja puesta en servicio. Anuncie un producto o una marca, promocióne su negocio o fortalezca el espíritu escolar. Los pedidos de bandejas personalizadas se envían en sets de cajas, no pueden pedirse individualmente.

### Personalización de sellado caliente

- Impresión a un solo color.
- Elija entre 12 colores de impresión estándar.
- Tamaño máximo de impresión: 12,7 x 12,7 cm.
- El área de impresión está a 2,54 cm del lado interno.
- Pedido mínimo de 288 unidades.

CANTIDAD DE BANDEJAS	COSTO POR BANDEJAS
288-767	**
768-1199	**
1200-5999	**
6000-11999	**
12000 o más	**

\*\*Para precios, comuníquese con uno de nuestros Representantes Cambro.

## CÓMO ORDENAR UNA MUESTRA

### 1. Solicite una muestra

Contacte a su representante local de Cambro para completar y enviar el formulario de solicitud de muestras a Cambro. El formulario DEBE ser enviado junto con el diseño.

### 2. Proporcionar material gráfico

Debe estar listo para usar, sólo en formato digital. Envíe un correo electrónico a un representante de Cambro o a Cambro a [letsgetpersonal@cambro.com](mailto:letsgetpersonal@cambro.com) con Título asunto del correo electrónico con el nombre del logotipo. Proporcione información de contacto. Si el diseño está incompleto, los servicios gráficos están disponibles por \*\* por hora.

### Dimensiones del archivo:

Tamaño de la reproducción al 100% a una resolución de 300 dpi.

### Tipo de archivo:

Adobe® Illustrator®, Photoshop®.

### Formato del archivo:

jpeg, tiff, eps.

### 3. Entrega de muestras

7 - 10 días hábiles desde la aprobación de la obra de arte.

### 4. Aprobación de la muestra

Formulario de aprobación incluido con cada muestra. El formulario debe ser completado e incluido con la orden de compra para el procesamiento de la orden.

### 5. Cargo por muestra (NETO)

\*\* por muestra (cargo facturado en la orden de muestra, se resta el cargo en la primera orden de compra).

### 6. ¿Preguntas?

omuníquese con Equipo de personalización al 800-854-7631 ext. 4125 o enviar [letsgetpersonal@cambro.com](mailto:letsgetpersonal@cambro.com).

## ELEGIR UNO O DOS COLORES DE IMPRESIÓN ESTÁNDAR



Debido al proceso de impresión del catálogo, los colores que se muestran podrían no ser exactos.



## BANDEJAS DE MERCADO Y MOLDES

- Ponga a la venta en forma atractiva a postres, pastelillos, bocadillos y ensaladas.
- Ideales para usarse en panaderías, pastelerías, supermercados y delicatessens.
- Fibra de vidrio resistente de alto impacto.
- Las bandejas y recipientes resisten los olores y no se oxidarán como las bandejas de aluminio.

- Los recipientes incluyen un borde de 5 cm para las ensaladas y para los alimentos listos para comerse.

**Colores:** Amarillo (145)\*, Azul (142), Verde (140), Blanco (148), Negro (110).

\*Figura en la lista de la NSF sólo para alimentos con contacto no directo.



Las bandejas para mercados le añaden una apariencia apetitosa a las exhibiciones alimentos.



Vasijas para mercados mostrando apetitosos fiambres y pastas.

CÓDIGO	DIMENSIONES A x L x P	CANTIDAD POR CADA PAQUETE
<b>Bandejas para mercados</b>		
630MT	16,4 x 76,2 x 1,9 cm	12
826MT	21,6 x 64,1 x 1,9	12
830MT	21,4 x 76,2 x 1,9	12
913MT	22 x 31,6 x 2,1	12
918MT	22 x 45,7 x 2,1	12
926MT	22,5 x 64,9 x 2,5	12
1015MT	25,7 x 38,1 x 1,9	24
1030MT	26,5 x 76,2 x 1,9	12
1218MT	29,2 x 45,1 x 2,5	12
1224MT	31,6 x 61 x 1,9	12
1230MT	31,6 x 76,2 x 1,9	12
1318MT	32,1 x 45,1 x 2,7	12
1826MT	45,2 x 65,2 x 2,7	6
2025MT	52,7 x 64,9 x 2,1	6
<b>Recipientes para mercados</b>		
6302MT	16,7 x 76,2 x 5,1	12
8262MT	21,5 x 64,1 x 5,1	12
8302MT	21,4 x 76,2 x 5,1	12
92615MT	22,5 x 64,8 x 3,8	12
10302MT	26,5 x 76,2 x 5,1	12

Artículos de fabricación especial sólo bajo pedido en firme, no son retornables.

## BANDEJAS CAMLITE®

- Una bandeja económica, multiusos, para servirse la comida uno mismo en servicios de alimentos.
- Hechas de fibra de vidrio con un borde reforzado de aluminio.
- Las lengüetas para apilar mantienen a las bandejas apiladas firmemente en su lugar y aseguran el flujo apropiado de aire.

**Colores:** Rosa Rojizo (163), Negro (110), Amarillo (145), Verde (162), Azul (142), Bronceado (161), Azul Acero (674), Rojo Acero (675), Blanco Acero (676).



CÓDIGO	DIMENSIONES	CANTIDAD POR CADA PAQUETE
<b>Bandejas Camlite rectangulares</b>		
1014CL	27 x 35 cm	12
1216CL	30,5 x 41,5	12
1418CL	35,5 x 45,7	12
1520CL	38 x 51,5	12
1826CL	45,5 x 65,5	12
3253CL	32,5 x 53	12



# BANDEJA DE COMPARTIMENTOS

- Perfecto para comedores escolares o para servir al estilo cafetería en entornos de alta seguridad.
- La superficie texturizada resiste los rasguños.
- Todas están aprobadas por la FDA (Administración de Alimentos y Fármacos) para tener contacto con la comida.
- Las bandejas Camwear están hechas del virtualmente irrompible material.
- Las bandejas Budget están hechas de ABS.
- Las Penny-Saver están hechas con un copolímero económico.

Los bandeja de ABS y copolímero no están listados con la NSF.



PS1014



BCT1014



BCT1014, PS1014 & 10146CW

CÓDIGO	DIMENSIONES A x L x P	CANTIDAD POR CADA PAQUETE
<b>Camwear</b>		
10146CW	25,4 x 36,5 x 1,9 cm	24
<b>Presupuesto</b>		
BCT1014	25,4 x 36,5 x 1,9	24
<b>Económicas</b>		
PS1014	25,4 x 36,5 x 1,9	24

## Colores Camwear



Verde Sherwood



Beige



Amarillo



Azul Marino



Arándano



Negro

## Colores Presupuesto



Verde Sherwood



Rojo



Bronceado



Cerceta



Azul Marino



Arándano

## Colores Económicas



Grass Green



Amarillo



Bronceado



Azul Marino



Cerceta



Arándano



Bastidor de envases con extremo abierto PS1014 sobre OETR314.

# BANDEJA CON COMPARTIMENTOS 2 X 2

- Perfecto para comedores escolares o para servir al estilo cafetería en entornos de alta seguridad.
- Las paredes gradualmente oblicuas de los compartimentos promueven un drenado y un secado más rápidos.
- Las asas "Easy grip" se aseguran de un asimiento mejor por los niños con manos chicas.
- 915CW, 100CW, SRB13CW y 50CW caben en el compartimento redondo.
- Los tazones 10CW y 150CW caben en el compartimento cuadrado.



Las bandejas de Camwear® están listadas en la NSF.

Los bandeja de copolímero no están listados con la NSF.



915CP



1596CW

Personalización disponible



915CW y 1596CW dentro de dos cestas Camrack PR314.

## Colores Camwear



119 Verde Sherwood



404 Rojo



133 Beige



414 Cerceta



168 Azul



416 Arándano



186 Azul Marino



110 Negro



431 Azul Translúcido

## Colores Copolímero



186 Azul Marino



416 Arándano

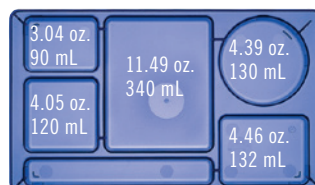

915CW & 915CP

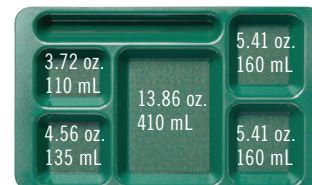

1596CW & 1596CP

CÓDIGO	DIMENSIONES A x L x P	CANTIDAD POR CADA PAQUETE
<b>Camwear</b>		
1596CW	22,9 x 38 x 2,2 cm	24
915CW	22,2 x 38 x 1,9	24
<b>Copolímero</b>		
1596CP	22,9 x 38 x 2,2	24
915CP	22,2 x 38 x 1,9	24

# BANDEJAS DE SERVICIO CON COMPARTIMENTOS

- Para servir comidas en instituciones correccionales.
- Las configuraciones de sus compartimentos están diseñadas para satisfacer todos los requisitos del menú.

**Camwear 6 Compartimentos colores:** Azul Marino (186), Arándano (416), Verde Sherwood (119).  
**6 Compartimentos colores están listados con la NSF:** Beige (133), Negro (110).  
**5 Compartimentos colores están listados con la NSF:** Amarillo (145), Beige (133).

Vaso de copolímeros **NT9CP:** Para obtener detalles consulte a un representante de Cambro.

**Copolímero Color no están listados con la NSF:** Bronceado (161).

**Resiste Temperaturas desde Camwear:** -40° hasta 99°C.  
**Copolímero:** -40° hasta 99°C.



## Colores Camwear



119 Verde Sherwood



133 Beige



145 Amarillo



186 Azul Marino



416 Arándano



110 Negro

## Color Copolímero



161 Bronceado



10146CW



10146CW



10145CW

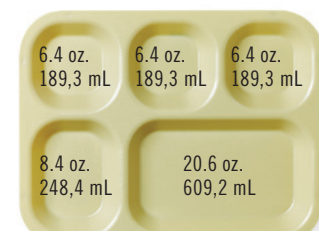

14105CW / 14105CP

CÓDIGO	DESCRIPCIÓN	DIMENSIONES A x L x P
<b>Camwear</b>		
10146CW	6 compartimentos	25,4 x 36,8 x 2,4 cm
14105CW	5 compartimentos	27,2 x 35,2 x 2,9
10145CW	5 compartimentos	25,4 x 36,8 x 2,4
<b>Copolímero</b>		
14105CP	5 compartimentos	27,2 x 35,2 x 2,9

Cantidad por cada paquete: 24



# BANDEJAS PARA LA ENTREGA DE ALIMENTOS

- Tres compartimientos de profundidad de plato para servir alimentos en porciones grandes.
- La tapa a presión se ajusta en forma segura.
- La superficie texturizada minimiza los rasguños.

**Camwear Colores:** Beige (133), Cerceta (414).

**Color de la tapa:** Transparente (135).

**Copolímero colores no están listados con la NSF:** Cerceta (414), Castaño (167), Bronceado (161).

**Color de la tapa:** Blanco (148).

**Resiste Temperaturas desde**

**Camwear:** -40° hasta 99°C.

**Copolímero:** -40° hasta 99°C.



## Colores Camwear

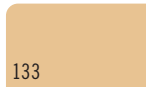

133

Beige



414

Cerceta

## Colores Copolímero

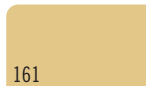

161

Bronceado



167

Castaño



414

Cerceta

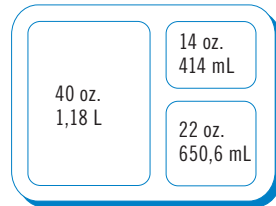

9113CW/9113CP

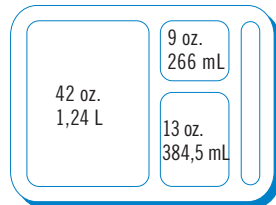

9114CW/9114CP

CÓDIGO	DESCRIPCIÓN	DIMENSIONES A x L x P
<b>Camwear</b>		
9113CW	3 compartimentos	22,8 x 27,9 x 6,8 cm
9114CW	4 compartimentos	22,8 x 27,8 x 6,7
911CWC	Tapa, sirve para las dos bandejas	22,9 x 28 x 1,4
<b>Copolímero</b>		
9113CP	3 compartimentos	22,5 x 27,2 x 6,6
9114CP	4 compartimentos	22,6 x 27,2 x 6,6
911CPC	Tapa, sirve para las dos bandejas	22,6 x 27,4 x 1,4

Cantidad por cada paquete: 24

# BANDEJA DE COMPARTIMENTOS SEPARATOR®

- Bandeja de seis compartimentos diseñada específicamente para programas de alimentación en celdas.
- Sirva alimentos calientes y fríos en la misma bandeja.
- La bandeja con tapa separa cada compartimento para conservar la temperatura de la comida y reducir los derrames.
- Los bordes de ajuste en la parte superior de la tapa y en la parte inferior de la bandeja aseguran un apilado más seguro.

**Camwear Color:** Beige (133).

**Color de la tapa:** Transparente (135).

**Copolímero colores no están listados con la NSF:** Cerceta (414), Castaño (167), Bronceado (161).

**Color de la tapa:** Translúcido (190).

**Resiste Temperaturas desde**

**Camwear:** -40° hasta 99°C.

**Copolímero:** -40° hasta 99°C.



10146DCW



10146DCP



**Color Camwear**

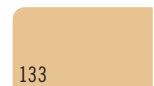

133

Beige

**Colores Copolímero**



161

Bronceado



167

Castaño

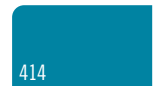

414

Cerceta

CÓDIGO	DESCRIPCIÓN	DIMENSIONES A x L x P
<b>Camwear</b>		
10146DCW	6 compartimentos	25,4 x 36,1 x 3,3 cm
10146DCWC	Tapa para 10146DCW	26 x 36,2 x 3,5
<b>Copolímero</b>		
10146DCP	6 compartimentos	25,1 x 35,3 x 3,6
10146DCPC	Tapa para 10146DCP	25,6 x 35,6 x 3,6

Cantidad por cada paquete: 24

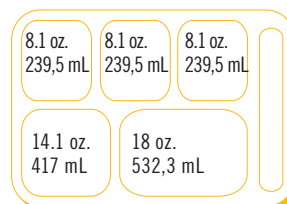

# SISTEMA DE ENTREGA DE ALIMENTOS BANDEJA SOBRE BANDEJA

## Bandeja de Base

- Combine porciones de alimentos calientes y frías en una unidad reutilizable de servicio único.
- La bandeja de base tiene 5 compartimientos con 1 compartimiento en el que se coloca la bandeja de inserción.

**Camwear Color:** Beige (133).

**Copolímero Colores no están listados con la NSF:** Castaño (167), Bronceado (161).

**Resiste Temperaturas desde**  
**Camwear:** -40° hasta 99°C.  
**Copolímero:** -40° hasta 99°C.  
**Plástico resistente al calor:** -40° hasta 190°C.



1411CW



1411CW con 853FH

## Color Camwear

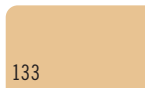

133  
Beige

## Colores Copolímero

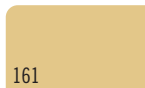

161  
Bronceado

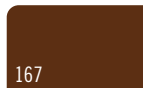

167  
Castaño

11.8 oz. 349 mL	6.7 oz. 198,1 mL	6.7 oz. 198,1 mL
11.8 oz. 349 mL	23.6 oz. 697,9 mL	

1411CW/1411CP

CÓDIGO	DESCRIPCIÓN	DIMENSIONES A x L x P
<b>Camwear</b>		
1411CW	5 compartimentos	26,8 x 36,5 x 3,3 cm
<b>Copolímero</b>		
1411CP	5 compartimentos	26,8 x 36,5 x 3,3

Cantidad por cada paquete: 24

## Bandejas de Inserción

- Caben ocho bandejas en forma eficiente en una bandeja delgada estándar o en una rejilla de alambre de 45,5 x 65,5 cm.

**Camwear Color:** Beige (133).

**Color de la tapa:** Transparente (135).

**Copolímero Colores no están listados con la NSF:** Castaño (167), Bronceado (161).

**Color de la tapa:** Translúcido (190).

**Plástico resistente al calor**  
**Color:** Ámbar (150).

**Color de la tapa:** Ámbar (150).

**Resiste Temperaturas desde**  
**Camwear:** -40° hasta 99°C.  
**Copolímero:** -40° hasta 99°C.  
**Plástico resistente al calor:** -40° hasta 149°C.



853FCW

853FCP

## Color Camwear



133  
Beige

## Colores Copolímero



161  
Bronceado



167  
Castaño

## Color Plástico resistente al calor

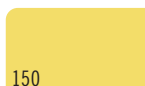

150  
Ámbar

7 oz. 207 mL	21 oz. 621 mL
7 oz. 207 mL	

CÓDIGO	DESCRIPCIÓN	DIMENSIONES A x L x P
<b>Camwear</b>		
853FCW	3 compartimentos	16 x 22,1 x 4,8 cm
853FCWC	Tapa para 853FCW	17,1 x 22,4 x 0,6
<b>Copolímero</b>		
853FCP	3 compartimentos	16 x 22,1 x 4,8
853FCPC	Tapa para 853FCP	17,1 x 22,4 x 0,6
<b>Plástico resistente al calor</b>		
853FH	3 Compartimentos	16 x 22,1 x 4,8
853FHC	Tapa para 853FH	17,1 x 22,4 x 0,6

Cantidad por cada paquete: 24





# NON-SKID VERSA CAMTRAYS®



- Non-Skid Trays reduce waste, save money and provide a stable tray surface for meal delivery.
- Switching from paper tray mats will generate annual savings of over 50%.
- Green initiatives will get rapid results with the elimination of tons of trash each year.
- Non-Skid Camtrays provide a better grip for safer meal delivery.
- Dishwasher safe in low and high temperatures.
- Stacking lugs keep trays in place and ensure proper airflow between trays.

**Colors:**  
 Black with Pebbled Black (382),  
 Pearl Gray with Titan (381),  
 Ivory with Sahara (380).

.....  
 NSF Listed for splash zone only.  
 .....  
 Personalization available.  
 Visit [www.cambro.com](http://www.cambro.com) for details.



Non-skid trays grip tray top items firmly.



CODE	DESCRIPTION	DIMENSIONS	LIST PRICE EA.
1418VC	Non-Skid Versa Camtray	14" x 18"	\$ 48.80
1520VC	Non-Skid Versa Camtray	15" x 20"	54.75

Case Pack: 12

Visit [www.cambro.com/savemoney](http://www.cambro.com/savemoney) to see how much you can save by eliminating your purchase of paper mats.

# NON-SKID VERSA CAMTRAYS WITH HANDLES

- Ergonomic handles allow for safe and elegant meal delivery.
- Non-skid surface eliminates the need for tray mats saving time and money.
- Trays fit within existing meal delivery carts that accommodate 14" x 18" or 15" x 20" trays.
- Dishwasher safe at high and low temperatures.
- Stacking lugs keep trays in place and ensure proper airflow between trays.
- 15" x 20" tray is ideal for room service.

**Colors:**  
 Black with Pebbled Black (382),  
 Pearl Gray with Titan (381),  
 Ivory with Sahara (380).

.....  
 Non-Skid Versa Camtrays for Room Service with Handles are covered by U.S. Patent D 683,191 S.  
 .....  
 NSF Listed for splash zone only.  
 .....  
 Personalization available.  
 Visit [www.cambro.com](http://www.cambro.com) for details.



Black with  
 Pebbled  
 Black (382)

Pearl Gray  
 with Titan  
 (381)

Ivory with  
 Sahara  
 (380)

CODE	DESCRIPTION	DIMENSIONS	LIST PRICE EA.
1418VCH	Non-Skid Versa Camtray with handles	14" x 18"	\$ 51.00
1520VCRST	Non-Skid Versa Camtray with handles	15" x 20"	57.50

Case Pack: 12

# CAMWEAR® TRAYS AND NON-SKID TRAYS



- Ideal for patient meal delivery and in high-traffic cafeterias.
- Scratch-resistant, made of durable Camwear.
- Non-skid surface eliminates the need for tray mats, saving time and money.
- Enhances stability, providing safer transport and service.
- Stacking lugs keep trays in place and ensure proper airflow between trays.
- Commercial dishwasher safe at high and low temperatures.
- Trays with handles are also available without non-skid surface.

Colors: Black (110), Dark Cranberry (488), Smoked Metal (485).

Not recommended for use in heated carts.

NSF Listed for splash zone only.



1520CWNSH

Black (110)

Dark Cranberry (488)

Smoked Metal (485)

CODE	DESCRIPTION	DIMENSIONS	LIST PRICE EA.
<b>Non-Skid Trays</b>			
1418CWNS	Without handles	14" x 18"	\$ 48.40
1520CWNS	Without handles	15" x 20"	54.25
1418CWNSH	With handles	14" x 18"	50.00
1520CWNSH	With handles	15" x 20"	57.00
<b>Camwear Trays</b>			
1418CWH	With handles	14" x 18"	42.60
1520CWH	With handles	15" x 20"	47.65

Case Pack: 12 1418CWNS, 1520CWNS InStock Color: Black (110), Smoked Metal (485), Dark Cranberry (488).

1520CWNSH InStock Color: Black (110), Smoked Metal (485).



1520CWNSH

## DÉCOR SERIES EPICTREAD™ CAMTRAYS

- Provides the appearance of authentic wood grain, perfect modern healthcare facilities.
- Tray surface is embedded with clear EpicTread non-slip material, providing safe and spill-free patient meal delivery.
- EpicTread eliminates the use of tray mats, saving cost, waste and labor.
- Personalize a portion or an entire tray surface with a full color logo or design.
- Commercial dishwasher safe.

Colors: Charcoal Gray (815), Light Olive (820), Dark Oak (825), Light Oak (830).

Personalization with a minimum order of 144 trays.



CODE	DIMENSIONS	CASE PACK	LIST PRICE EA.
1216DCET	12" x 16"	12	\$ 37.70
1418DCET	14" x 18"	12	48.80
1520DCET	15" x 20"	12	54.75

Charcoal Gray (815)

Light Olive (820)

Dark Oak (825)

Light Oak (830)



# MEAL DELIVERY WARE SYSTEM – THE HARBOR COLLECTION



- Attractive design provides a pleasant dining experience.
- Supports temperature maintenance.
- Available in six popular colors to complement any decor.
- Mugs and bowls fit Cambro disposable CamLids®.
- Made of durable polypropylene, won't chip or break.

- High temperature dishwasher safe.
- Dome fits 9" plate.
- Works with all Cambro Temperature Retention Systems, Camduction® Complete Heat System, Camtherm® Thermal Pellet System, Heat Keeper Insulating Base System and Camchiller® Pellet System.

Cambro insulated ware is not recommended for use in a microwave oven as this will increase the likelihood of staining and cracking, neither of which is covered under the manufacturers warranty.

Insulated Harbor bowl is covered by U.S. Patent D795,017 S.



Ergonomically correct handle fits three adult fingers.



CODE	MDSHD9	MDSHB5	MDSHB9	MDSHM8
DESCRIPTION	Insulated dome cover for 9" plate	Insulated small bowl	Insulated large bowl	Insulated mug
LID CODE	—	CLSM8B5, CLRSM8B5	CLSB9, CLRSB9	CLSSM8B5, CLSM8B5, CLRSM8B5
APPROX. CAPACITY	—	5 oz.	9 oz.	8 oz.
OUTSIDE DIAMETER	10¼"	3½"	4¾"	4½"
HEIGHT	3⅛"	2⅝"	2⅝"	4"
FULL-SIZE CAMRACK®	PR59314	16C414	9S318	16C414
CASE PACK	12	48	48	48
LIST PRICE EACH	\$ 23.75	\$ 4.10	\$ 4.10	\$ 4.10

InStock Color: White (148).

Harbor Meal Delivery Ware Colors:



110  
Black



447  
Meadow



485  
Smoked Metal



487  
Cranberry



148  
White



497  
Navy Blue

## CLASSIC WHITE CERAMIC WARE

- Enhance dining experience with ceramic plates and bowls.
- Protect contents in bowls with disposable CamLids.
- Enhance operational efficiency: microwave, oven and freezer safe.
- Meets Society of Glass and Ceramic Decorators (SGCD) heavy metal standards.

Color: White (148)  
Disposable CamLids Color: Translucent (190)  
No Broken Cartons.



CODE	MDSM8CNL	MDSB5C	MDSB9C	MDSPLT9
DESCRIPTION	Ceramic Contoured Mug	Ceramic Small Bowl	Ceramic Large Bowl	Ceramic Plate
APPROX. CAPACITY TO RIM	8 oz.	5 oz.	9 oz.	—
OUTSIDE DIAMETER	4¾" with handle	3½"	4¾"	9"
HEIGHT	3⅛"	2¼"	2⅝"	1"
CAMLID CODE	CLNT12 with Straw Slot	CLSM8B5	CLSB9	—
CASE PACK	48	48	48	24
LIST PRICE PER CASE	\$ 468.00	\$ 225.00	\$ 288.00	\$ 243.00



# MEAL DELIVERY WARE SYSTEM – THE SHORELINE COLLECTION



- Classic design, high performance, and unequalled safety at a budget-friendly price.
- Works with all Cambro Temperature Retention Systems, Camduction® Complete Heat System, Camtherm® Thermal Pellet System, Heat Keeper Insulating Base System and Camchiller® Pellet System.
- Mugs and bowls fit Cambro disposable CamLids®.
- Domes and delivery ware are made of durable polypropylene.

Cambro insulated ware is not recommended for use in a microwave oven as this will increase the likelihood of staining and cracking, neither of which is covered under the manufacturers warranty.



## Insulated Meal Delivery Ware



CODE	MDS09	MDSL09	MDSM8	MDSB5	MDSB9	MDSB16
DESCRIPTION	Insulated dome covers 9" plate	Low profile insulated dome covers 9" plate	Mug	Sm. bowl	Lg. bowl	Entree bowl
LID CODE	—	—	CLSSM8B5, CLSM8B5, CLRSM8B5	CLSSM8B5, CLSM8B5, CLRSM8B5	CLSB9, CLRSB9	CLRSB16
APPROX. CAPACITY	—	—	8 oz.	5 oz.	9 oz.	16.9 oz.
OUTSIDE DIAMETER	10¼"	10¼"	3½" *	3½"	4¾"	5¾"
HEIGHT	3⅜"	2¾"	4"	2⅝"	2⅝"	2⅝"
FULL-SIZE CAMRACK®	PR59314	PR59314	16C414	16C414	9S318	9S318
CASE PACK	12	12	48	48	48	48
LIST PRICE EACH	\$ 23.75	\$ 17.95	\$ 4.10	\$ 4.10	\$ 4.10	\$ 7.95

\*MDSM8 Diameter 4½" with Handle. \*\*InStock Colors.

### Shoreline Meal Delivery Ware Colors:

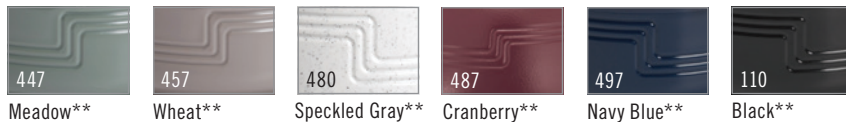

## Disposable Lids for Meal Delivery Ware



LID CODE	CLSM8B5	CLSB9	CLSSM8B5
DESCRIPTION	Sm. disp. lid	Lg. disp. lid	Disp. sip lid
FITS	MDSB5, MDSM8, MDSHB5	MDSB9, MDSHB9	MDSB5, MDSM8, MDSHM8
OUTSIDE DIAMETER	3⅜"	4⅞"	3⅜"
HEIGHT	⅝"	⅝"	1⅞"
CASE PACK	1,500	1,000	1,000
LIST PRICE PER CASE	\$ 118.25	\$ 99.00	\$ 99.00

CLSM8B5, CLSB9 Color: Translucent (190). CLSSM8B5 Color: White (148). Sold in full cases only. No broken cartons.



# TEMPERATURE RETENTION SYSTEMS



Cambro offers an array of products that support a variety of temperature retention systems. As each facility has its own separate needs and challenges, different serving solutions are needed.

**MDSADB9, HK39B, MDSL9, and MDSDB9**  
**Colors:** Meadow (447), Wheat (457), Speckled Gray (480), Cranberry (487), Navy Blue (497), Black (110), Smoked Metal (485)\*.

**MDSPC9 Color:** Black (110).

**MDSP9 Color:** Dark Gray (477).

**MDSPL Color:** (000).

\*Only available for Harbor Dome and Camduction Base.

MDSPL not NSF listed.

MDSADB9 is covered by U.S. Patent D 630, 8975 S. and 8,263,906 B2.



## Camduction®

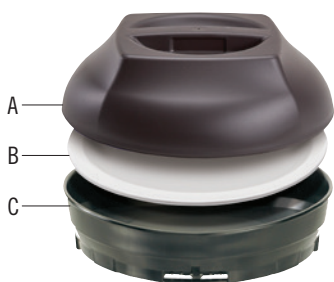

- A. Insulated Dome
- B. 9" Ceramic Plate
- C. Camduction Base

## Insulated Base

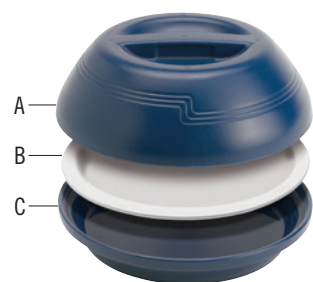

- A. Insulated Dome
- B. 9" Ceramic Plate
- C. Heat Keeper Insulated Base

## Thermal Pellet

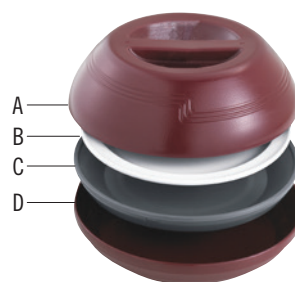

- A. Insulated Dome
- B. 9" Ceramic Plate
- C. Hot Thermal Pellet
- D. Underliner

## Cold Pellet

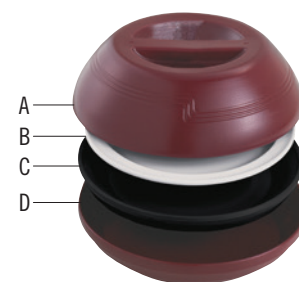

- A. Insulated Dome
- B. 9" Ceramic Plate
- C. Cold Pellet
- D. Underliner

## Camduction Complete Heat System

The most efficient heat retention solution, holds hot food at safe temperatures 140°F or higher for up to 60 minutes.

- Camduction Bases are durable and dishwasher safe.
- Resistant to chips, cracks and breaks.
- Revolutionary technology eliminates errors or issues with spikes in voltage.



<b>MDSADB9</b>
Camduction base holds 9" plate
<b>OUTSIDE DIAMETER:</b> 9 <sup>9</sup> / <sub>16</sub> "
<b>OUTSIDE HEIGHT:</b> 1 <sup>15</sup> / <sub>16</sub> "
<b>FULL-SIZE CAMRACK®:</b> PR59314
<b>LIST PRICE EACH:</b> \$ 122.50
<b>Case Pack:</b> 12

## Heat Keeper Insulating Base System

The cost-effective solution for heat retention, holds temperature for 20 minutes or more.

- Resists stains, odors and scratches.



<b>HK39B</b>
Insulating base holds 9" plate
<b>OUTSIDE DIAMETER:</b> 9 <sup>9</sup> / <sub>16</sub> "
<b>OUTSIDE HEIGHT:</b> 1 <sup>1</sup> / <sub>8</sub> "
<b>FULL-SIZE CAMRACK®:</b> PR59314
<b>LIST PRICE EACH:</b> \$ 13.70
<b>Case Pack:</b> 12



# TEMPERATURE RETENTION SYSTEMS



## Camtherm® Thermal Pellet System

The perfect choice for maximum heat retention, holds temperature for 60 minutes or more.

- Holds heat at its core to keep hot foods at safe temperatures.
- Stays 20°F cooler on the edge than metal pellets to protect staff and patients from burns.
- Is a high-density plastic material that won't dent like metal pellets.



<b>MDSPL9</b>
Thermal pellet holds 9" plate
<b>OUTSIDE DIAMETER:</b> 9½"
<b>OUTSIDE HEIGHT:</b> 1¾"
<b>FULL-SIZE CAMRACK®:</b> PR59314
<b>LIST PRICE EACH:</b> \$ 55.75
<b>Case Pack:</b> 12



<b>MDSL9</b>
Pellet underliner holds 9½" pellet
<b>OUTSIDE DIAMETER:</b> 9⅞"
<b>OUTSIDE HEIGHT:</b> 1⅝"
<b>FULL-SIZE CAMRACK:</b> PR59314
<b>LIST PRICE EACH:</b> \$ 10.80
<b>Case Pack:</b> 12



<b>MDSPL</b>
Camtherm thermal pellet lifter
<b>OUTSIDE DIAMETER:</b> 3⅝"
<b>OUTSIDE HEIGHT:</b> 3"
<b>LIST PRICE EACH:</b> \$ 105.00
<b>Case Pack:</b> 1

## Camchiller® Pellet System

Keeps cold food below or at 40°F for up to 45 minutes when used with a chilled plate and insulated dome.

- Shatter-resistant at freezing temperature.
- Stackable for easy transport and storage.
- Can be used with or without an underliner.
- High-temperature dishwasher safe.



<b>MDSPL9</b>
Camchiller pellet holds 9" plate
<b>OUTSIDE DIAMETER:</b> 9½"
<b>OUTSIDE HEIGHT:</b> 1⅜"
<b>FULL-SIZE CAMRACK:</b> PR59314
<b>LIST PRICE EACH:</b> \$ 38.45
<b>Case Pack:</b> 12



<b>MDSL9</b>
Pellet underliner holds 9½" pellet
<b>OUTSIDE DIAMETER:</b> 9⅞"
<b>OUTSIDE HEIGHT:</b> 1⅝"
<b>FULL-SIZE CAMRACK:</b> PR59314
<b>LIST PRICE EACH:</b> \$ 10.80
<b>Case Pack:</b> 12

## Domes, Plate Cover and Plate for all Cambro Temperature Retention Systems



CODE	MDS09 (NSE)	MDSL09 (NSE)	MDSHD9 (NSE)	909CW (NSE)	MDSPLT9
<b>DESCRIPTION</b>	Insulated dome covers 9" plate	Low profile insulated dome covers 9" plate	Insulated dome cover for 9" plate	Camwear® Camcover®	Ceramic plate
<b>OUTSIDE DIAMETER</b>	10¼"	10¼"	10¼"	10⅞"	9"
<b>OUTSIDE HEIGHT</b>	3⅜"	2¾"	3⅜"	2¾"	1"
<b>FULL-SIZE CAMRACK</b>	PR59314	PR59314	PR59314	PR59314	PR314
<b>CASE PACK</b>	12	12	12	12	24
<b>LIST PRICE EACH</b>	\$ 23.75	\$ 17.95	\$ 23.75	\$ 13.25	\$ 243.00 / case

**MDS09, MDSL09 and MDSHD9 Colors:** Meadow (447), Wheat (457), Speckled Gray (480), Cranberry (487), Navy Blue (497), Black (110), Smoked Metal (485)\*.  
**909CW Colors:** Clear (152), Amber (153), Beige (133), Silver (486). **MDSPLT9 Color:** White (148). \*Smoked Meal (485) only available for Harbor Dome.  
 MDSPLT9 Sold in full cases only.



# HEALTHCARE TUMBLER, SWIRL BOWL AND DISPOSABLE CAMLIDS®



## Lido® Tumblers with Disposable Lids



TUMBLER CODE	LDT6	LDT9
LID CODE	CLST6	CL900P
TUMBLER CAPACITY	6 oz.	9 oz.
CASE PACK TUMBLER / LID	36 / 1,000	36 / 1,000
LIST PRICE PER CASE TUMBLER / LID	\$ 83.52 / \$ 84.25	\$ 95.40 / \$ 118.25

The 6 & 9 ounce Lido tumblers are marked with 2 ounce increments from the top down for easy patient liquid intake recording.

Color: Translucent (190). Sold in full cases only. No broken cartons.

## Laguna® Tumblers with Disposable Lids



TUMBLER CODE	LT6	LT10	LT12
LID CODE	CLLT6	CLLT10	CLLT12
TUMBLER CAPACITY	6 oz.	10 oz.	12 oz.
CASE PACK TUMBLER / LID	36 / 1,500	36 / 1,000	36 / 1,000
LIST PRICE PER CASE TUMBLER / LID	\$ 87.48 / \$ 132.25	\$ 97.20 / \$ 107.75	\$ 108.00 / \$ 118.25

Color: Translucent (190). Sold in full cases only. No broken cartons.

## Swirl Bowl with Disposable Lids



SWIRL BOWL CODE	SRB5CW (SRB5)
LID CODE	CLSRB5
SWIRL BOWL CAPACITY	5 oz.
CASE PACK BOWL / LID	24 / 1,000
LIST PRICE PER CASE BOWL / LID	\$ 66.00 (56.88) \$ 177.00

Color: Clear (152). Made of (P.E.T.). Sold in full cases only. No broken cartons.

## Colorware Tumblers with Disposable Lids



TUMBLER CODE	500P (500P2)	800P (800P2)	900P (900P2)	950P (950P2)
LID CODE	CLJ6	CL800P	CL900P	CL950P
TUMBLER CAPACITY	5.2 oz.	8 oz.	9.7 oz.	9.8 oz.
CASE PACK TUMBLER / LID	72 / 24 / 1,000	72 / 24 / 1,000	72 / 24 / 1,000	72 / 24 / 1,000
LIST PRICE PER CASE TUMBLER / LID	\$ 95.04 (32.88) \$ 80.50	\$ 110.16 (39.36) \$ 92.50	\$ 187.20 (68.40) \$ 118.25	\$ 125.28 (45.60) \$ 86.25

Color: Translucent (190). Sold in full cases only. No broken cartons.

## Newport Tumblers with Disposable Lids



TUMBLER CODE	NT5	NT8	NT9	NT10	NT12
LID CODE	CLNT5	CLNT8	CLNT9	CLNT10	CLNT12
TUMBLER CAPACITY	6.4 oz.	8 oz.	9 oz.	10 oz.	12.6 oz.
CASE PACK TUMBLER / LID	36 / 1,500	36 / 1,000	36 / 1,000	36 / 1,000	36 / 1,000
LIST PRICE PER CASE TUMBLER / LID	\$ 68.40 / \$ 132.25	\$ 70.20 / \$ 84.25	\$ 77.76 / \$ 118.25	\$ 85.32 / \$ 107.75	\$ 89.28 / \$ 118.25

Color: Translucent (190). Sold in full cases only. No broken cartons.

# CAMDUCTION® COMPLETE HEAT SYSTEM – HOT MEAL DELIVERY SYSTEM

Camduction innovative hot meal delivery system is fast and efficient. Camduction is perfect for any facility with a hot tray line system.

Camduction Charger covered by U.S. Patent 8,263,906 B2.  
Camduction Base covered by U.S. Patent D630,897 S.

Camduction Charger comes with 1 year warranty.



## Food Temperature Retention

\*When used with heated plate, dome and Camduction Base.

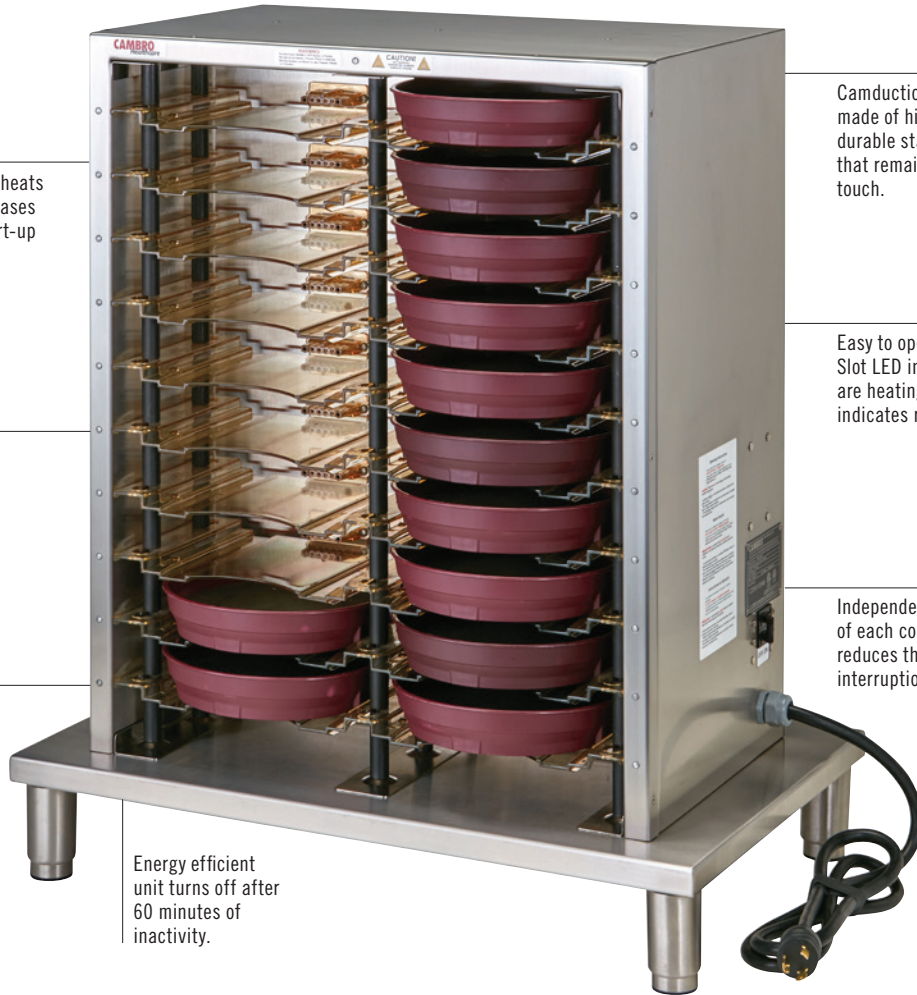
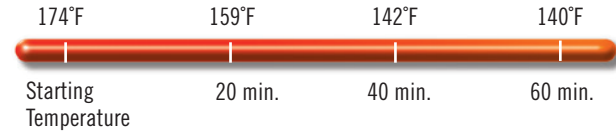

Quickly and efficiently heats up to 20 Camduction bases at one time. Initial start-up takes approximately 4 - 6 minutes.

Supports up to 5 trays per minute, improving operational efficiency.

Holds hot foods safe at 140°F or higher for up to 60 minutes. Based on voltage supply.

Energy efficient unit turns off after 60 minutes of inactivity.

Camduction charger is made of high-grade, durable stainless steel that remains cool to the touch.

Easy to operate: Red Slot LED indicates bases are heating. Green light indicates ready.

Independent functionality of each compartment reduces the risk of service interruption.

## Camduction Charger and Base



The Camduction Base provides reliable hot temperature retention.

CODE	MDSCDC9X1
DESCRIPTION	Camduction base charger, single phase
CAPACITY	20 Bases
OVERALL DIMENSIONS W x D x H	30" x 18 <sup>7</sup> / <sub>8</sub> " x 34 <sup>3</sup> / <sub>8</sub> "
VOLTAGE / PHASE	208-240 VAC, Single Phase
AMPS / HERTZ	18a, 50/60
PLUG CONFIGURATION	NEMA L6-30P
ELECTRICAL CORD	6 feet
INITIAL HEAT UP TIME	4 - 6 minutes*
ALL INDICATOR LIGHTS	LED
UNIT WEIGHT	108 lbs.
LIST PRICE EACH	\$ 10,615.00

Case Pack: 1 Color: Stainless Steel (000).

CODE	MDSCDB9
DESCRIPTION	Camduction base holds 9" plate
OUTSIDE DIAMETER	9 <sup>9</sup> / <sub>16</sub> "
OUTSIDE HEIGHT	1 <sup>15</sup> / <sub>16</sub> "
FULL-SIZE CAMRACK®	PR59314
CASE PACK	12
LIST PRICE EACH	\$ 122.50

# REUSABLE CAMLIDS®

- Save up to 75% in lid costs each year.
- Reduce your waste-stream by tons each year when you switch from disposables to reusables.
- Dishwasher safe.
- Made of durable polypropylene.
- Fits both Shoreline and Harbor Collection mugs and bowls.



# CAMRACK® WASH AND STORE RACK

- Designed for safe and secure washing and storing of reusable CamLids, CLRSB9 and CLRSM8B5 only.
- Holds 36 reusable CamLids.
- 2 Wash and store racks fit in a full size base rack with 2 extenders.



Visit [www.cambro.com/savemoney](http://www.cambro.com/savemoney) for a Customized Savings Calculator!

Reusable CamLids Color: White (148).  
 Camrack Wash and Store Rack Color: Kelly Green (452).  
 Camrack Base Full Size InStock Color: Soft Gray (151).  
 Full Rack Cover InStock Color: Gray (180).

.....  
 CLRWSR36 is covered under U.S. patent D 617,069.  
 .....  
 Full Rack Cover not NSF certified.  
 .....



CODE	DESCRIPTION	DIMENSIONS H x DIA.	CASE PACK	LIST PRICE EA.
<b>Reusable CamLids</b>				
CLRSM8B5	Fits 8 oz. mug and 5 oz. bowl	2 7/8" x 3 3/16"	240	\$ 144.75
CLRSB9	Fits 9 oz. bowl	3 7/8" x 4 7/16"	240	193.00
CLRSB16	Fits 16 oz. bowl	3 7/8" x 5 1/2"	240	316.00
<b>Accessories for CLRSM8B5 and CLRSB9</b>				
		<b>L x W x H</b>		
CLRWSR36	Camrack wash and store rack for reusable lids	8 1/4" x 17 7/8" x 5 1/2"	4	34.10
BR578	Camrack full size base rack with 2 extenders	19 3/4" x 19 3/4" x 7 1/4"	4	94.75
DRC2020	Full rack cover	19 5/8" x 19 5/8" x 1 5/16"	1	76.00
<b>Accessories for CLRSB16</b>				
		<b>L x W x H</b>		
PR500	9 x 9 peg rack with 1 extender	19 3/4" x 19 3/4" x 5 5/8"	5	78.00
E3	Full size open extender	19 3/4" x 19 3/4" x 2"	12	18.80
CRPHDG2878	Full size square hold down grid	18 3/8" x 18 3/8"	6	37.10

Reusable CamLids sold in full cases only. No broken cartons.



# AIR CURTAIN ULTRA™



The Air Curtain Ultra is a necessity for any Healthcare Room Service or Tray line operation. The ACU offers mobile refrigeration that can maintain cabinet temperatures of 40°F or below for 2 hours with the door open\*. Perfect for staging cold sides, deserts, drinks or salads in your tray assembly area; operators can quickly access these items without risking temperature issues. Combine with our Camduction® system, Camtherm® Plate Heater and the rest of our healthcare product offering to fill your patient service needs.

- Stainless steel construction with welded base frame provides durability.
- Fully insulated cabinet and door for cooling efficiency.
- Multi directional cold air flow provides an even temperature throughout the entire cabinet.
- Intuitive control panel includes temperature set points, actual temperature indicator, clean condenser reminder and door open alarm.
- 270° door open.
- Space saving sliding door available for limited space applications.
- Air Curtain Ultra ships FOB and is exempt from any Cambro pre-paid freight programs.

**Color:** Stainless (000).

**Capacity:** 10/ea. 18" x 26" sheet pans or 20/ea. 13" x 18" sheet pans at 4.5" spacing.

**Voltage/Phase:** 120 / Single Phase.  
**Amps/Hertz:** 6.5a / 60.

**Plug Configuration:** NEMA 5-15P.

\*Dependent on ambient air temperature, and forced air near the unit.



**Air Curtain Ultra is only available in North America.**



Removable tray slides with tilt feature.

Recessed hand grips and rear mounted push bar.

1/2 HP Hi-Torque Condensing unit.

Advanced digital controls.



Optional, space-saving sliding door only requires 90° swing.



2 rigid and 2 swivel w/brake.

CODE	DESCRIPTION	DIMENSION W x D x H	UNIT WEIGHT	LIST PRICE EA.
ACU1826R	Right Door Swing	32" x 37½" x 78¾"	580 lbs.	\$ 21,190.00
ACU1826L	Left Door Swing	32" x 37½" x 78¾"	580	21,190.00
ACU1826RS	Right Sliding Door	32" x 37½" x 78¾"	580	23,230.00
ACU1826LS	Left Sliding Door	32" x 37½" x 78¾"	580	23,230.00

Case Pack: 1



# MEAL DELIVERY CARTS FOR TRAY SERVICE



- Transport meal trays from the kitchen to acute care patients, nursing home residents or correctional facility inmates.
- Enhance patient satisfaction with high quality, room service style meals served quietly and efficiently.
- Tough, one-piece, double-wall polyethylene carts are easy to clean and won't rust, dent, crack, chip or break.
- Features light-weight non-insulated ABS doors.
- Features four total locking quiet, non-marking nylon casters (2 rigid, 2 swivel with brake). MDC1411T60 comes standard with plated casters.
- Features a latching mechanism to secure the doors closed during transport and a magnetic device to hold doors open 270° when loading or serving.

Single door 10-Tray Meal Delivery Cart is covered by U.S. Patent D 723,237 S.



## 10-TRAY DUAL ACCESS ROOM SERVICE CART – LOW PROFILE

Large, molded-in ergonomic handle makes it easy to transport and maneuver.

Molded-in marine rail provides an additional tray landing surface. Marine rail is designed for use during service, not transport.

Polyurethane insulation ensures quiet meal delivery and provides structural strength.

Durable, lightweight, self-venting, ABS doors are non-insulated and open a full 270°, providing ergonomic access to trays from both the front and back of the cart.

Molded-in full-perimeter bottom bumper protects the cart, walls and furniture.

Center opening provides self-venting airflow, optimizing food quality and humidity.

Molded-in rails ensure quiet meal delivery, rail spacing 5¼" (13,34 cm).

Holds up to ten 15" x 20" (38 x 51 cm) trays.

Total locking quiet casters lock both swivel motion and wheel.

Menu clip holds routing directions or content lists.



CODE	MDC1520S10D
TRAY SIZE	15" x 20"
TRAYS PER COMPARTMENT/ RAIL SPACING	5 / 5¼"
EXTERNAL DIMENSIONS W x D x H	30¾" x 38¼" x 42¾"
INTERNAL DIMENSIONS W x D x H	21½" x 31" x 26¼"
CASTER TYPE	Nylon, 5" 2 rigid, 2 swivel with brake
UNIT WEIGHT	91 lbs.
LIST PRICE EACH	\$ 5,455.00

Case Pack: 1 Colors: Granite Gray (191), Granite Sand (194).



## ESTACIÓN DE CONDIMENTOS Y AIRPOT

- Sostiene tres airpot para un transporte y servicio seguro.
- Los compartimentos están diseñados para varillas, servilletas y una serie de condimentos.
- Resistente a las manchas y a los olores.
- Fabricado con material ABS resistente.

- Se adapta a los carros de servicio de habitaciones de 10 bandejas de Cambro.

Pendiente de la patente BSACS.



CÓDIGO	DIMENSIONES A x P x ALT	CANTIDAD POR PAQUETE
BSACS	59 x 39 x 15,2 cm	1

Color: Negro (110). Termos no incluidos.

## CARRO DE SERVICIO DE HABITACIÓN DE PUERTA ÚNICA DE 10 BANDEJAS – BAJO PERFIL

La manija ergonómica moldeada de gran tamaño facilita el transporte y la manipulación.

El riel para evitar goteos moldeado crea una superficie de trabajo adicional durante el servicio. El riel para evitar goteos está diseñado para ser usado durante tareas de servicio técnico, no durante el traslado.



Una ventilación con rejillas en la parte trasera soporta la circulación de aire.

El paragolpes inferior perimetral completo moldeado protege el carro, las paredes y los muebles.



Los rieles moldeados garantizan un servicio de comidas silencioso, con espacio entre rieles de 13,34 cm.

La puerta de ABS liviana con autoventilación no está aislada y se abre completamente a 270°.

Se exhibe con cuatro piezas rodantes de acero inoxidable desplazadas y no marcadas de 13 cm (2 fijas y 2 giratorias con freno). Se dispone de piezas rodantes de alta resistencia.



El clip para sujetar menús sostiene las instrucciones de enrutamiento o las listas de contenidos.

CÓDIGO	MDC1520S10 	MDC1520S10HD 
TAMAÑO DE LA BANDEJA	38 x 51,5 y 37 x 53 cm	38 x 51,5 y 37 x 53 cm
BANDEJAS POR RIEL / ESPACIO ENTRE RIELES	2 / 13,3 cm	2 / 13,3 cm
DIMENSIONES EXTERNAS A x P x ALT	77,5 x 97,5 x 109 cm	77,5 x 97,5 x 110,5 cm
DIMENSIONES INTERNAS A x P x ALT	53,6 x 39,3 x 66,6 cm	53,6 x 39,3 x 66,6 cm
TIPO DE RUEDA	Nailon, ruedas estándar de 12,7 x 3,2 cm	Ruedas para Trabajos Pesados de 15,24 x 5,1 cm
PESO DE LA UNIDAD	35,4 kg	40,8 kg

Cantidad por paquete: 1 Colores: Gris Granito (191), Arena Granito (194).



# 20-TRAY MEAL DELIVERY CART – LOW PROFILE



MDC1520S20  
Back view with louvered vents.

Marine rail is designed for use during service, not transport.



CODE	MDC1520S20	MDC1418S20
TRAY SIZE	15" x 20"	14" x 18"
TRAYS PER CART / PER COMPARTMENT	20 / 10	20 / 10
RAILS PER COMPARTMENT	5	5
TRAYS PER RAIL / RAIL SPACING	2 / 5½"	2 / 5½"
NUMBER OF COMPARTMENTS AND VENTS	2	2
NUMBER OF MENU CLIPS	2	2
MENU CLIPS - LOCATION	1 per door	1 per door
HANDLES - TYPE AND LOCATION	Molded in, each end	Molded in, each end
CASTER TYPE	Nylon, 6", 2 swivel w/brakes, 2 rigid, offset	Nylon, 5", 2 swivel w/brake, 2 rigid, offset
LATCHES	2 internal nylon friction	2 internal nylon friction
EXTERNAL DIMENSIONS W x L x H	38" x 55½" x 44¼"	32½" x 48½" x 44"
INTERNAL DIMENSIONS W x D x H	20½" x 30¼" x 27½"	18¾" x 28¾" x 29"
REQUIRED DOOR WIDTH	38½"	33"
UNIT WEIGHT	155 lbs.	141.5 lbs.
LIST PRICE EACH	\$ 5,140.00	\$ 5,060.00

Case Pack: 1 Colors (All carts with cream color doors): Slate Blue (401), Granite Gray (191), Granite Green (192), Granite Sand (194).

# 16 AND 30 TRAY MEAL DELIVERY CARTS – TALL PROFILE



Marine rail is designed for use during service, not transport.



## Tall Profile

CODE	MDC1520T30	MDC1418T30	MDC1520T16	MDC1418T16
TRAY SIZE	15" x 20"	14" x 18"	15" x 20"	14" x 18"
TRAYS PER CART / COMPARTMENT	30 / 10	30 / 10	16 / 8	16 / 8
RAILS PER COMPARTMENT	10	10	4	4
TRAYS PER RAIL / RAIL SPACING	1 / 5"	1 / 5"	2 / 5¼"	2 / 5¼"
NUMBER OF COMPARTMENTS	3	3	2	2
NUMBER OF MENU CLIPS	5	5	1	1
MENU CLIPS - LOCATION	Each door, each end	Each door, each end	Back of cart only	Back of cart only
HANDLES - TYPE AND LOCATION	Heavy-duty nylon, mounted 1 per end	Heavy-duty nylon, mounted 1 per end	Molded-in, back of cart	Molded-in, back of cart
CASTER TYPE	Nylon, 6", 2 rigid, 4 swivel with brake, offset	Nylon, 6", 2 rigid, 4 swivel with brake, offset	Nylon, 6", 2 rigid, 2 swivel with brake	Nylon, 6", 2 rigid, 2 swivel with brake
LATCHES	Friction catch, transit latches*	Friction catch, transit latches*	Large paddle latch	Large paddle latch
EXTERNAL DIMENSIONS W x L x H	29¼" x 60" x 63¾"	29¼" x 60" x 63¾"	30⅝" x 39⅝" x 58⅝"	28" x 36½" x 58⅝"
INTERNAL DIMENSIONS W x D x H	15¼" x 21" x 50"	14½" x 21½" x 50"	20⅝" x 30½" x 21½"	18⅝" x 29⅝" x 21½"
REQUIRED DOOR WIDTH	30"	30"	31"	28½"
UNIT WEIGHT	210 lbs.	214 lbs.	137.5 lbs.	121 lbs.
LIST PRICE EACH	\$ 8,250.00	\$ 8,180.00	\$ 4,750.00	\$ 4,630.00

**Case Pack: 1** Cart Colors (All carts with cream color doors): Slate Blue (401), Granite Gray (191), Granite Green (192), Granite Sand (194). \*Stainless steel transit latch at top of each door. MDC1520T16 and MDC1418T16 are covered by U.S. Patent D 398,727. For lighter-duty applications, 30-tray carts may be ordered without the steel transit latches by using product code MDC1520T30NL or MDC1418T30NL.

# 60-TRAY MEAL DELIVERY CART FOR CORRECTIONAL TRAY SERVICE



- For use in correctional facilities.
- Holds 60 each 1411CW or 1411CP Cambro Base Trays with 853 Insert Trays or 60 each 10146DCW or 10146DCP Separator Compartment Trays.
- Security features include security screws on handles, stop locks on door knuckles, security bolts for transit latches and caster carriage bolts with lock nuts.



<b>CODE</b>	<b>MDC1411T60</b>
<b>TRAY SIZE</b>	14" x 11" base tray 1411CW and 1411CP
<b>TRAYS PER CART / PER COMPARTMENT</b>	60 / 20
<b>RAILS PER COMPARTMENT</b>	10
<b>TRAYS PER RAIL / RAIL SPACING</b>	2 / 5"
<b>NUMBER OF COMPARTMENTS</b>	3
<b>HANDLES - TYPE AND LOCATION</b>	Heavy-duty aluminum with security screws, black finish, 1 per end
<b>CASTER TYPE</b>	6" heavy-duty casters, 2" wide tread, 2 swivel with brake, 2 rigid
<b>LATCHES</b>	Internal friction catch, 2 per door, transit latch*
<b>EXTERNAL DIMENSIONS W x L x H</b>	29 $\frac{1}{4}$ " x 60" x 63 $\frac{3}{8}$ "
<b>INTERNAL DIMENSIONS W x D x H</b>	14 $\frac{1}{2}$ " x 21 $\frac{1}{2}$ " x 50"
<b>REQUIRED DOOR WIDTH</b>	30"
<b>UNIT WEIGHT</b>	216 lbs.
<b>LIST PRICE EACH</b>	\$ 8,180.00

**Case Pack:** 1    **Colors:** Granite Gray (191), Granite Sand (194), Slate Blue (401).  
 \*Stainless steel transit latch at top of each door.

## MEAL DELIVERY CARTS FEATURES AND CASTER CONFIGURATIONS

### Standard Caster Configurations:

These caster configurations are designed to provide stability and maneuverability over uneven surfaces.

For optional caster configurations, contact your Cambro representative.

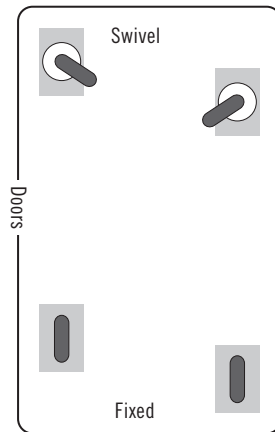

MDC1520S20, MDC1418S20, MDC1411T60

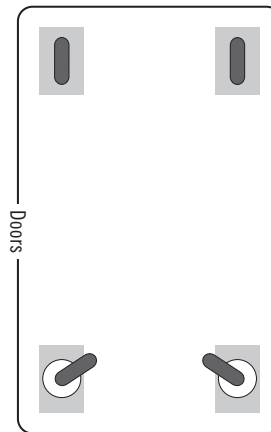

MDC1520S10, MDC1520S10D, MDC1520T16, MDC1418T16

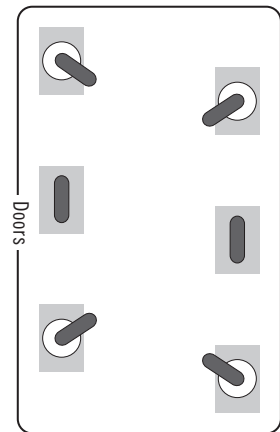

MDC1520T30, MDC1418T30

### Handles

MDC1520S20, MDC1418S20



Molded in handles on each end for smooth transporting.

MDC1520T16, MDC1418T16



Molded in handles for easy transporting.

MDC1520T30, MDC1418T30, MDC1411T60\*\*



Heavy duty nylon handles are securely mounted and nested into each end. \*\*MDC1411T60 has tamper resistant heavy duty aluminum tubing handles.

### Lead in Casters



Castors are offset to ease movement over uneven surfaces. This is standard on MDC1520S10, MDC1520S10D, MDC1520S20, MDC1418S20, MDC1520T30, MDC1418T30 and MDC1411T60.

# CAMSHELIVING® HYGIENIC DRYING RACKS

- Keep tray line and warewashing areas organized and prevent wet stacking by storing newly washed products upright for faster drying before storing.
- Non-corrosive, break resistant and easy to assemble.
- Mobile racks allow for easy floor clean up and maneuverability.
- Drying cradles are removable and are high temperature dishwasher safe.
- Combine individual drying cradles to build custom drying racks on 24" deep Camshelving units.
- Lifetime warranty against rust and corrosion on posts and traverses.
- Drying Cradles are made of high impact ABS material.

**\*Camshelving Premium Series Color:** Speckled Gray (480).  
**\*\*Drying Cradle Color:** Soft Gray (151).  
**Casters:**  
**4 Premium Casters:** (2 Swivel with Total Locking Brake, 2 Swivel with No Brake).



## Vertical Drying Rack

- Securely holds various sizes of trays, cutting boards, baking sheet pans, lids and plates 8" to 13.5".
- Drying Cradles are installed directly onto shelf traverses.
- Fits 24" shelves.

7-Slot Drying Cradle is covered by U.S. Patent D 663,912 S.



CSDR7  
 7-Slot Drying Cradle  
 Width Per Slot: 1 1/16"



CPMU244875DRPKG  
 Camshelving Premium

CODE	DESCRIPTION	DIMENSIONS D x L x H	HOLDING CAPACITY	CASE PACK	LIST PRICE EA.
<b>Camshelving Premium*</b>					
CPMU244875DRPKG	Vertical drying rack	24" x 48" x 75"	84 trays	1	\$ 1,895.00
CPMU246075DRPKG	Vertical drying rack	24" x 60" x 75"	105 trays	1	2,130.00
<b>Drying Cradles**</b>					
CSDR7	7-Slot drying cradle	23 1/2" x 10 1/4" x 3 3/4"		1	75.25
CSDR73	7-Slot drying cradle	23 1/2" x 10 1/4" x 3 3/4"		3	226.00 (Case price)

Drying Cradles fit on Camshelving Premium Series, mobile or stationary 24" deep shelves to 72" in length.

**Package Includes:** Pre-assembled mobile post kits, 6 traverses for each model, 12 or 15 drying cradles and premium swivel casters with total locking brake. Assembly required.

# CAMSHELVING® HYGIENIC DRYING RACKS



## Angled Drying Rack

- Securely holds up to 128 meal delivery Pellets/Bases or a variety of food pan sizes, pots and kitchen wares.
- Drying Cradles are installed directly onto shelf traverses.
- Fits 24" shelves.

\*Camshelving Premium Series Color: Speckled Gray (480).  
 \*\*Drying Cradle Color: Soft Gray (151).  
 8-Slot Drying Cradle is covered by U.S. Patent D739,989 S.

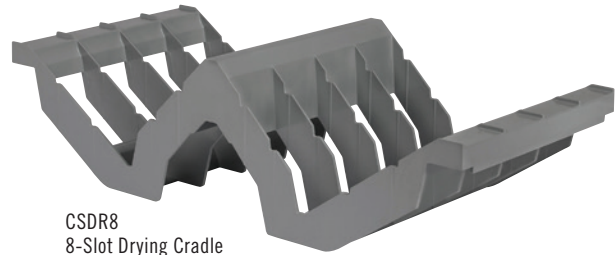

CSDR8  
8-Slot Drying Cradle  
Width Per Slot: 2 3/8"

CODE	DESCRIPTION	DIMENSIONS D x L x H	HOLDING CAPACITY	CASE PACK	LIST PRICE EA.
<b>Camshelving Premium*</b>					
CPMU244875PDPKG	Angled drying rack	24" x 48" x 75"	128 pellets and bases or 16 GN 1/1 food pans	1	\$ 2,220.00
<b>Drying Cradles**</b>					
CSDR8	8-Slot drying cradle	23 1/16" x 10 3/8" x 6 5/16"		1	60.50
CSDR84	8-Slot drying cradle	23 1/16" x 10 3/8" x 6 5/16"		4	242.00 (Case price)

Individual Drying Cradles fit on Camshelving Premium Series 24" deep shelves only, mobile or stationary.  
**Package Includes:** Pre-assembled mobile post kits, 8 traverses, 16 drying cradles and premium swivel casters with total locking brake. Assembly required.



CPMU244875PDPKG  
Camshelving Premium

## Dome Drying Rack

- Securely holds 100 meal delivery domes.
- Drying Cradles are installed directly onto shelf traverses.
- Fits 24" shelves.

\*Camshelving Premium Series Color: Speckled Gray (480).  
 \*\*Drying Cradle Color: Soft Gray (151).  
 10-Slot Drying Cradle is covered by U.S. Patent D 736,488 S.



CSDDC  
10-Slot Drying Cradle  
Width Per Slot: 3 1/16"

CODE	DESCRIPTION	DIMENSIONS D x L x H	HOLDING CAPACITY	CASE PACK	LIST PRICE EA.
<b>Camshelving Premium*</b>					
CPMU243675DDPKG	Dome drying rack	24" x 36" x 75"	100 domes	1	\$ 1,950.00
<b>Drying Cradles**</b>					
CSDDC24	10-slot drying cradle	23 1/2" x 16 2/3" x 3 3/8"		1	87.50
CSDDC245	10-slot drying cradle	23 1/2" x 16 2/3" x 3 3/8"		5	434.00 (Case price)

Individual Drying Cradles fit on Camshelving Premium 24" deep shelves only, mobile or stationary.  
**Package Includes:** Pre-assembled mobile post kits, 10 traverses, 10 drying cradles and premium swivel casters with total locking brake. Assembly required.



CPMU243675DDPKG  
Camshelving Premium

## GRÁFICOS DE COLOR DE LOS EQUIPOS CAMBRO®

Cambro ofrece una amplia selección de colores para ayudarle a coordinar con su decoración y codificar por colores los artículos para simplificar su uso.

La selección de colores varía según el producto. Consulte cada producto para ver los colores específicos que ofrece.



Gris (180)



Café Beige (157)



Rojo Ardiente (158)

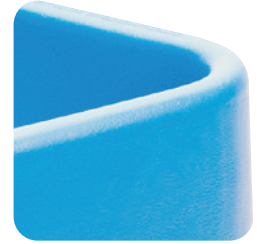

Azul Frío (159)



Gris Moteado (480)



Gris Castaño Oscuro (417)



Rojo Ladrillo (402)

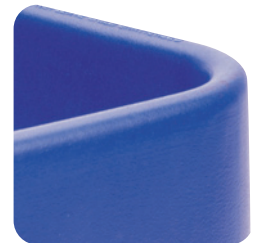

Azul Marino (186)



Gris Granito (191)



Arena Granito (194)



Azul Pizarra (401)



Gris Carbón (615)



Castaño Oscuro (131)



Verde Granito (192)



Negro (110)



Verde (519)

# APLICACIÓN DE CAMBRO



## ¡Descargue la aplicación de Cambro!

Acceda a útiles herramientas y recursos de Cambro sobre la marcha con la aplicación Cambro.

Personaliza una bandeja, encuentra la tapa adecuada para tus envases, juega el desafío de la trivia para ganar productos gratis y mucho más!

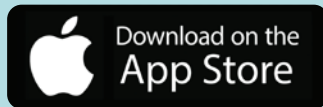

CAMBRO U.S.A.  
5801 Skylab Road, Huntington Beach, CA 92647 P.O. Box 2000, Huntington Beach, CA 92647-2000  
**Telephone:** (714) 848-1555 **Toll Free:** (800) 854-7631 **FAX:** (714) 842-3430  
**Customer Service:** (800) 833-3003  
© Cambro Manufacturing Company. Printed in the U.S.A.



Cambro is a proud recipient of the U.S. President's E-Award for Excellence in Exporting.